

STIHL HSA 56

**STIHL**



|                  |                                   |
|------------------|-----------------------------------|
| <b>2 - 23</b>    | <b>Gebrauchsanleitung</b>         |
| <b>23 - 42</b>   | <b>Instruction Manual</b>         |
| <b>42 - 63</b>   | <b>Manual de instrucciones</b>    |
| <b>63 - 81</b>   | <b>Skötselmanual</b>              |
| <b>81 - 102</b>  | <b>Käyttöohje</b>                 |
| <b>102 - 121</b> | <b>Bedjeningsvejledning</b>       |
| <b>121 - 140</b> | <b>Bruksanvisning</b>             |
| <b>140 - 161</b> | <b>Návod k použití</b>            |
| <b>161 - 182</b> | <b>Használati utasítás</b>        |
| <b>182 - 203</b> | <b>Instruções de serviço</b>      |
| <b>203 - 227</b> | <b>Инструкция по эксплуатации</b> |
| <b>227 - 249</b> | <b>Instrukcja użytkowania</b>     |
| <b>249 - 274</b> | <b>Ръководство за употреба</b>    |
| <b>274 - 295</b> | <b>Instrucțiuni de utilizare</b>  |



## Inhaltsverzeichnis

|    |  |    |
|----|--|----|
| 1  | Vorwort.....   | 2  |
| 2  | Informationen zu dieser Gebrauchsanleitung.....          | 2  |
| 3  | Übersicht.....   | 3  |
| 4  | Sicherheitshinweise.....                                 | 4  |
| 5  | Heckenschere einsatzbereit machen.....                   | 11 |
| 6  | Akku laden und LEDs.....                                 | 12 |
| 7  | Akku einsetzen und herausnehmen.....                     | 13 |
| 8  | Heckenschere einschalten und ausschalten.....            | 13 |
| 9  | Heckenschere und Akku prüfen.....                        | 14 |
| 10 | Mit der Heckenschere arbeiten.....                       | 14 |
| 11 | Nach dem Arbeiten.....                                   | 15 |
| 12 | Transportieren.....                                      | 15 |
| 13 | Aufbewahren.....   | 15 |
| 14 | Reinigen.....  | 16 |
| 15 | Warten.....  | 16 |
| 16 | Reparieren.....  | 17 |
| 17 | Störungen beheben.....                                   | 17 |
| 18 | Technische Daten.....                                    | 18 |
| 19 | Ersatzteile und Zubehör.....                             | 19 |
| 20 | Entsorgen.....   | 19 |
| 21 | EU-Konformitätserklärung.....                            | 19 |
| 22 | Anschriften.....   | 20 |
| 23 | Allgemeine Sicherheitshinweise für Elektrowerkzeuge..... | 20 |

## 1 Vorwort

Liebe Kundin, lieber Kunde,

es freut uns, dass Sie sich für STIHL entschieden haben. Wir entwickeln und fertigen unsere Produkte in Spitzenqualität entsprechend der Bedürfnisse unserer Kunden. So entstehen Produkte mit hoher Zuverlässigkeit auch bei extremer Beanspruchung.

STIHL steht auch für Spitzenqualität beim Service. Unser Fachhandel gewährleistet kompetente Beratung und Einweisung sowie eine umfassende technische Betreuung.

STIHL bekennt sich ausdrücklich zu einem nachhaltigen und verantwortungsvollen Umgang mit der Natur. Diese Gebrauchsanleitung soll Sie unterstützen, Ihr STIHL Produkt über eine lange Lebensdauer sicher und umweltfreundlich einzusetzen.

Wir danken Ihnen für Ihr Vertrauen und wünschen Ihnen viel Freude mit Ihrem STIHL Produkt.



Dr. Nikolas Stihl

**WICHTIG! VOR GEBRAUCH LESEN UND AUFBEWAHREN.**

## 2 Informationen zu dieser Gebrauchsanleitung

### 2.1 Geltende Dokumente

Es gelten die lokalen Sicherheitsvorschriften.

- ▶ Zusätzlich zu dieser Gebrauchsanleitung folgende Dokumente lesen, verstehen und aufbewahren:
  - Sicherheitshinweise Akku STIHL AK
  - Sicherheitsinformation für STIHL Akkus und Produkte mit eingebautem Akku: [www.stihl.com/safety-data-sheets](http://www.stihl.com/safety-data-sheets)

### 2.2 Kennzeichnung der Warnhinweise im Text

#### GEFAHR

- Der Hinweis weist auf Gefahren hin, die zu schweren Verletzungen oder zum Tod führen.
  - ▶ Die genannten Maßnahmen können schwere Verletzungen oder Tod vermeiden.

#### WARNUNG

- Der Hinweis weist auf Gefahren hin, die zu schweren Verletzungen oder zum Tod führen können.
  - ▶ Die genannten Maßnahmen können schwere Verletzungen oder Tod vermeiden.

#### HINWEIS

- Der Hinweis weist auf Gefahren hin, die zu Sachschaden führen können.
  - ▶ Die genannten Maßnahmen können Sachschaden vermeiden.

### 2.3 Symbole im Text



Dieses Symbol verweist auf ein Kapitel in dieser Gebrauchsanleitung.

## 3 Übersicht

### 3.1 Heckenschere, Akku und Ladegerät

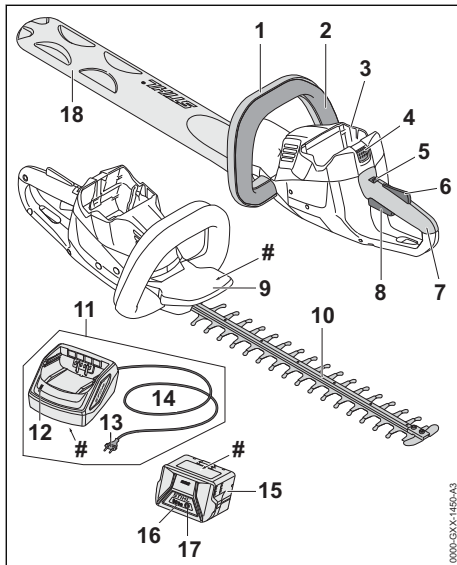

#### 1 Bügelgriff

Der Bügelgriff dient zum Halten, Führen und Tragen der Heckenschere.

#### 2 Schaltbügel

Der Schaltbügel schaltet die Heckenschere zusammen mit dem Schalthebel ein und aus.

#### 3 Akku-Schacht

Der Akku-Schacht nimmt den Akku auf.

#### 4 Sperrhebel

Der Sperrhebel hält den Akku im Akku-Schacht.

#### 5 Rasthebel

Der Rasthebel entsperrt zusammen mit der Schalthebelsperre den Schalthebel.

#### 6 Schalthebelsperre

Die Schalthebelsperre entsperrt zusammen mit dem Rasthebel den Schalthebel.

#### 7 Bedienungsgriff

Der Bedienungsgriff dient zum Bedienen, Halten und Führen der Heckenschere.

#### 8 Schalthebel

Der Schalthebel schaltet die Heckenschere zusammen mit dem Schaltbügel ein und aus.

#### 9 Handschutz

Der Handschutz schützt die Hand am Bügelgriff vor Kontakt mit den Schneidmessern.

#### 10 Schneidmesser

Die Schneidmesser schneiden das Schnittgut.

#### 11 Ladegerät

Das Ladegerät lädt den Akku.

#### 12 LED

Die LED zeigt den Status des Ladegeräts an.

#### 13 Netzstecker

Der Netzstecker verbindet die Anschlussleitung mit einer Steckdose.

#### 14 Anschlussleitung

Die Anschlussleitung verbindet das Ladegerät mit dem Netzstecker.

#### 15 Akku

Der Akku versorgt die Heckenschere mit Energie.

#### 16 LEDs

Die LEDs zeigen den Ladezustand des Akkus und Störungen an.

#### 17 Drucktaste

Die Drucktaste aktiviert die LEDs am Akku.

#### 18 Messerschutz

Der Messerschutz schützt vor Kontakt mit den Schneidmessern.

#### # Leistungsschild mit Maschinenummer

### 3.2 Symbole

Die Symbole können auf der Heckenschere, dem Akku und dem Ladegerät sein und bedeuten Folgendes:



Der Rasthebel entsperrt in dieser Position den Schalthebel.



Der Rasthebel sperrt in dieser Position den Schalthebel.



1 LED leuchtet rot. Der Akku ist zu warm oder zu kalt.



4 LEDs blinken rot. Im Akku besteht eine Störung.



Die LED leuchtet grün und die LEDs am Akku leuchten oder blinken grün. Der Akku wird geladen.



Die LED blinkt rot. Zwischen dem Akku und dem Ladegerät besteht kein elektrischer Kontakt oder im Akku oder im Ladegerät besteht eine Störung.



**LWA** Garantierter Schallleistungspegel nach Richtlinie 2000/14/EG in dB(A) um Schallemissionen von Produkten vergleichbar zu machen.



Die Angabe neben dem Symbol weist auf den Energieinhalt des Akkus nach Spezifikation des Zellenherstellers hin. Der in der Anwendung zur Verfügung stehende Energieinhalt ist geringer.



Elektrogerät in einem geschlossenen und trockenen Raum betreiben.



Produkt nicht mit dem Hausmüll entsorgen.

## 4 Sicherheitshinweise

### 4.1 Warnsymbole

Die Warnsymbole auf der Heckenschere, dem Akku oder dem Ladegerät bedeuten Folgendes:



Sicherheitshinweise und deren Maßnahmen beachten.



Gebrauchsanleitung lesen, verstehen und aufbewahren.



Schutzbrille tragen.



Sich bewegende Schneidmesser nicht berühren.



Akku während Arbeitsunterbrechungen, des Transports, der Aufbewahrung, Wartung oder Reparatur herausnehmen.



Heckenschere und Ladegerät vor Regen und Feuchtigkeit schützen.



Akku vor Hitze und Feuer schützen.



Akku vor Regen und Feuchtigkeit schützen und nicht in Flüssigkeiten tauchen.



Zulässigen Temperaturbereich des Akkus einhalten.

### 4.2 Bestimmungsgemäße Verwendung

Die Heckenschere STIHL HSA 56 dient zum Schneiden von Hecken, Sträuchern, Büschen und Gestrüpp.

Die Heckenschere darf bei Regen nicht verwendet werden.

Der Akku STIHL AK versorgt die Heckenschere mit Energie.

Das Ladegerät STIHL AL 101 lädt den Akku STIHL AK.

### ▲ WARNUNG

- Akkus und Ladegeräte, die nicht von STIHL für die Heckenschere freigegeben sind, können Brände und Explosionen auslösen. Personen können schwer verletzt oder getötet werden und Sachschaden kann entstehen.
  - ▶ Heckenschere mit einem Akku STIHL AK verwenden.
  - ▶ Akku STIHL AK mit einem Ladegerät STIHL AL 101, AL 300 oder AL 500 laden.
- Falls die Heckenschere, der Akku oder das Ladegerät nicht bestimmungsgemäß verwendet werden, können Personen schwer verletzt oder getötet werden und Sachschaden kann entstehen.
  - ▶ Heckenschere, Akku und Ladegerät so verwenden, wie es in dieser Gebrauchsanleitung beschrieben ist.

### 4.3 Anforderungen an den Benutzer

### ▲ WARNUNG

- Benutzer ohne eine Unterweisung können die Gefahren der Heckenschere, des Akkus und des Ladegeräts nicht erkennen oder nicht einschätzen. Der Benutzer oder andere Personen können schwer verletzt oder getötet werden.
  - ▶ Gebrauchsanleitung lesen, verstehen und aufbewahren.
  - ▶ Falls die Heckenschere, der Akku oder das Ladegerät an eine andere Person weitergegeben wird: Gebrauchsanleitung mitgeben.
  - ▶ Sicherstellen, dass der Benutzer folgende Anforderungen erfüllt:
    - Der Benutzer ist ausgeruht.





- Der Benutzer ist körperlich, sensorisch und geistig fähig, die Heckenschere, den Akku und das Ladegerät zu bedienen und damit zu arbeiten. Falls der Benutzer körperlich, sensorisch oder geistig eingeschränkt dazu fähig ist, darf der Benutzer nur unter Aufsicht oder nach Anweisung durch eine verantwortliche Person damit arbeiten.
- Der Benutzer kann die Gefahren der Heckenschere, des Akkus und des Ladegeräts erkennen und einschätzen.
- Der Benutzer ist volljährig oder der Benutzer wird entsprechend nationaler Regelungen unter Aufsicht in einem Beruf ausgebildet.
- Der Benutzer hat eine Unterweisung von einem STIHL Fachhändler oder einer fachkundigen Person erhalten, bevor er das erste Mal mit der Heckenschere arbeitet und das Ladegerät verwendet.
- Der Benutzer ist nicht durch Alkohol, Medikamente oder Drogen beeinträchtigt.
- ▶ Falls Unklarheiten bestehen: Einen STIHL Fachhändler aufsuchen.

## 4.4 Bekleidung und Ausstattung

### ⚠️ WARNUNG

- Während der Arbeit können lange Haare in die Heckenschere hineingezogen werden. Der Benutzer kann schwer verletzt werden.
  - ▶ Lange Haare so zusammenbinden und so sichern, dass sie sich oberhalb der Schultern befinden.
- Während der Arbeit können Gegenstände mit hoher Geschwindigkeit hochgeschleudert werden. Der Benutzer kann verletzt werden.
  - ▶ Eine eng anliegende Schutzbrille tragen. Geeignete Schutzbrillen sind nach Norm EN 166 oder nach nationalen Vorschriften geprüft und mit der entsprechenden Kennzeichnung im Handel erhältlich.
  - ▶ Ein langärmeliges, eng anliegendes Oberteil und eine lange Hose tragen.
- Während der Arbeit kann Staub aufgewirbelt werden. Eingeatmeter Staub kann die Gesundheit schädigen und allergische Reaktionen auslösen.
  - ▶ Falls Staub aufgewirbelt wird: Eine Staubschutzmaske tragen.
- Ungeeignete Bekleidung kann sich in Holz, Gestrüpp und in der Heckenschere verfangen. Benutzer ohne geeignete Bekleidung können schwer verletzt werden.
  - ▶ Eng anliegende Bekleidung tragen.
  - ▶ Schals und Schmuck ablegen.
- Während der Arbeit kann der Benutzer in Kontakt mit den sich bewegenden Schneidmessern kommen. Der Benutzer kann schwer verletzt werden.
  - ▶ Schuhwerk aus widerstandsfähigem Material tragen.
  - ▶ Eine lange Hose aus widerstandsfähigem Material tragen.
- Während der Reinigung oder Wartung kann der Benutzer in Kontakt mit den Schneidmessern kommen. Der Benutzer kann verletzt werden.
  - ▶ Arbeitshandschuhe aus widerstandsfähigem Material tragen.
- Falls der Benutzer ungeeignetes Schuhwerk trägt, kann er ausrutschen. Der Benutzer kann verletzt werden.
  - ▶ Festes, geschlossenes Schuhwerk mit griffiger Sohle tragen.



## 4.5 Arbeitsbereich und Umgebung

### 4.5.1 Heckenschere

#### ▲ WARNUNG

- Unbeteiligte Personen, Kinder und Tiere können die Gefahren der Heckenschere und hochgeschleuderter Gegenstände nicht erkennen und nicht einschätzen. Unbeteiligte Personen, Kinder und Tiere können schwer verletzt werden und Sachschaden kann entstehen.
  - ▶ Unbeteiligte Personen, Kinder und Tiere aus dem Arbeitsbereich fernhalten.
  - ▶ Heckenschere nicht unbeaufsichtigt lassen.
  - ▶ Sicherstellen, dass Kinder nicht mit der Heckenschere spielen können.
- Die Heckenschere ist nicht wassergeschützt. Falls im Regen oder in feuchter Umgebung gearbeitet wird, kann es zu einem elektrischen Schlag kommen. Der Benutzer kann verletzt werden und die Heckenschere kann beschädigt werden.



- ▶ Nicht im Regen und nicht in feuchter Umgebung arbeiten.

- Elektrische Bauteile der Heckenschere können Funken erzeugen. Funken können in leicht brennbarer oder explosiver Umgebung Brände und Explosionen auslösen. Personen können schwer verletzt oder getötet werden und Sachschaden kann entstehen.
  - ▶ Nicht in einer leicht brennbaren und nicht in einer explosiven Umgebung arbeiten.

### 4.5.2 Akku

#### ▲ WARNUNG

- Unbeteiligte Personen, Kinder und Tiere können die Gefahren des Akkus nicht erkennen und nicht einschätzen. Unbeteiligte Personen, Kinder und Tiere können schwer verletzt werden.
  - ▶ Unbeteiligte Personen, Kinder und Tiere fernhalten.
  - ▶ Akku nicht unbeaufsichtigt lassen.
  - ▶ Sicherstellen, dass Kinder nicht mit dem Akku spielen können.
- Der Akku ist nicht gegen alle Umgebungseinflüsse geschützt. Falls der Akku bestimmten Umgebungseinflüssen ausgesetzt ist, kann der Akku in Brand geraten oder explodieren. Personen können schwer verletzt werden und Sachschaden kann entstehen.



- ▶ Akku vor Hitze und Feuer schützen.
- ▶ Akku nicht ins Feuer werfen.



- ▶ Akku im Temperaturbereich zwischen - 10 °C und + 50 °C einsetzen und aufbewahren.



- ▶ Akku vor Regen und Feuchtigkeit schützen und nicht in Flüssigkeiten tauchen.

- ▶ Akku von metallischen Gegenständen fernhalten.
- ▶ Akku nicht hohem Druck aussetzen.
- ▶ Akku nicht Mikrowellen aussetzen.
- ▶ Akku vor Chemikalien und vor Salzen schützen.

### 4.5.3 Ladegerät

#### ▲ WARNUNG

- Unbeteiligte Personen, Kinder und Tiere können die Gefahren des Ladegeräts und des elektrischen Stroms nicht erkennen und nicht einschätzen. Unbeteiligte Personen, Kinder und Tiere können schwer verletzt oder getötet werden.

- ▶ Unbeteiligte Personen, Kinder und Tiere fernhalten.

- ▶ **Sicherstellen, dass Kinder nicht mit dem Ladegerät spielen können.**

- Das Ladegerät ist nicht wassergeschützt. Falls im Regen oder in feuchter Umgebung gearbeitet wird, kann es zu einem elektrischen Schlag kommen. Der Benutzer kann verletzt werden und das Ladegerät kann beschädigt werden.



- ▶ Nicht im Regen und nicht in feuchter Umgebung betreiben.

- Das Ladegerät ist nicht gegen alle Umgebungseinflüsse geschützt. Falls das Ladegerät bestimmten Umgebungseinflüssen ausgesetzt ist, kann das Ladegerät in Brand geraten oder explodieren. Personen können schwer verletzt werden und Sachschaden kann entstehen.

- ▶ Ladegerät in einem geschlossenen und trockenen Raum betreiben.

- ▶ Ladegerät nicht in einer leicht brennbaren und nicht in einer explosiven Umgebung betreiben.

- ▶ Ladegerät nicht auf einem leicht brennbaren Untergrund betreiben.

- ▶ Ladegerät im Temperaturbereich zwischen + 5 °C und + 40 °C einsetzen und aufbewahren.
- Personen können über die Anschlussleitung stolpern. Personen können verletzt werden und das Ladegerät kann beschädigt werden.
  - ▶ Anschlussleitung flach auf dem Boden verlegen.

## 4.6 Sicherheitsgerechter Zustand

### 4.6.1 Heckenschere

Die Heckenschere ist im sicherheitsgerechten Zustand, falls folgende Bedingungen erfüllt sind:

- Die Heckenschere ist unbeschädigt.
- Die Heckenschere ist sauber und trocken.
- Die Bedienungselemente funktionieren und sind unverändert.
- Die Schneidmesser sind richtig angebaut.
- Original STIHL Zubehör für diese Heckenschere ist angebaut.
- Das Zubehör ist richtig angebaut.

### ▲ WARNUNG

- In einem nicht sicherheitsgerechten Zustand können Bauteile nicht mehr richtig funktionieren und Sicherheitseinrichtungen außer Kraft gesetzt werden. Personen können schwer verletzt oder getötet werden.
  - ▶ Mit einer unbeschädigten Heckenschere arbeiten.
  - ▶ Falls die Heckenschere verschmutzt oder nass ist: Heckenschere reinigen und trocknen lassen.
  - ▶ Heckenschere nicht verändern.
  - ▶ Falls die Bedienungselemente nicht funktionieren: Nicht mit der Heckenschere arbeiten.
  - ▶ Original STIHL Zubehör für diese Heckenschere anbauen.
  - ▶ Zubehör so anbauen, wie es in dieser Gebrauchsanleitung oder in der Gebrauchsanleitung des Zubehörs beschrieben ist.
  - ▶ Gegenstände nicht in die Öffnungen der Heckenschere stecken.
  - ▶ Abgenutzte oder beschädigte Hinweisschilder ersetzen.
  - ▶ Falls Unklarheiten bestehen: Einen STIHL Fachhändler aufsuchen.

### 4.6.2 Schneidmesser

Die Schneidmesser sind im sicherheitsgerechten Zustand, falls folgende Bedingungen erfüllt sind:

- Die Schneidmesser sind unbeschädigt.
- Die Schneidmesser sind nicht verformt.
- Die Schneidmesser sind leichtgängig.

- Die Schneidmesser sind richtig geschärft.
- Die Schneidmesser sind gratfrei.

### ▲ WARNUNG

- In einem nicht sicherheitsgerechten Zustand können sich Teile der Schneidmesser lösen und weggeschleudert werden. Personen können schwer verletzt werden.
  - ▶ Mit einem unbeschädigten Schneidmesser arbeiten.
  - ▶ Schneidmesser richtig schärfen und entgraten.
  - ▶ Falls Unklarheiten bestehen: Einen STIHL Fachhändler aufsuchen.

### 4.6.3 Akku

Der Akku ist im sicherheitsgerechten Zustand, falls folgende Bedingungen erfüllt sind:

- Der Akku ist unbeschädigt.
- Der Akku ist sauber und trocken.
- Der Akku funktioniert und ist unverändert.

### ▲ WARNUNG

- In einem nicht sicherheitsgerechten Zustand kann der Akku nicht mehr sicher funktionieren. Personen können schwer verletzt werden.
  - ▶ Mit einem unbeschädigten und funktionierenden Akku arbeiten.
  - ▶ Einen beschädigten oder defekten Akku nicht laden.
  - ▶ Falls der Akku verschmutzt oder nass ist: Akku reinigen und trocknen lassen.
  - ▶ Akku nicht verändern.
  - ▶ Gegenstände nicht in die Öffnungen des Akkus stecken.
  - ▶ Elektrische Kontakte des Akkus nicht mit metallischen Gegenständen verbinden und kurzschließen.
  - ▶ Akku nicht öffnen.
  - ▶ Abgenutzte oder beschädigte Hinweisschilder ersetzen.
- Aus einem beschädigten Akku kann Flüssigkeit austreten. Falls die Flüssigkeit mit der Haut oder den Augen in Kontakt kommt, können die Haut oder die Augen gereizt werden.
  - ▶ Kontakt mit der Flüssigkeit vermeiden.
  - ▶ Falls Kontakt mit der Haut aufgetreten ist: Betroffene Hautstellen mit reichlich Wasser und Seife abwaschen.
  - ▶ Falls Kontakt mit den Augen aufgetreten ist: Augen mindestens 15 Minuten mit reichlich Wasser spülen und einen Arzt aufsuchen.
- Ein beschädigter oder defekter Akku kann ungewöhnlich riechen, rauchen oder brennen. Personen können schwer verletzt oder getötet werden und Sachschaden kann entstehen.

- ▶ Falls der Akku ungewöhnlich riecht oder raucht: Akku nicht verwenden und von brennbaren Stoffen fernhalten.
- ▶ Falls der Akku brennt: Versuchen, den Akku mit einem Feuerlöscher oder Wasser zu löschen.

#### 4.6.4 Ladegerät

Das Ladegerät ist im sicherheitsgerechten Zustand, falls folgende Bedingungen erfüllt sind:

- Das Ladegerät ist unbeschädigt.
- Das Ladegerät ist sauber und trocken.

### ⚠ WARNUNG

- In einem nicht sicherheitsgerechten Zustand können Bauteile nicht mehr richtig funktionieren und Sicherheitseinrichtungen außer Kraft gesetzt werden. Personen können schwer verletzt oder getötet werden.
  - ▶ Ein unbeschädigtes Ladegerät verwenden.
  - ▶ Falls das Ladegerät verschmutzt oder nass ist: Ladegerät reinigen und trocknen lassen.
  - ▶ Ladegerät nicht verändern.
  - ▶ Gegenstände nicht in die Öffnungen des Ladegeräts stecken.
  - ▶ Elektrische Kontakte des Ladegeräts nicht mit metallischen Gegenständen verbinden und kurzschließen.
  - ▶ Ladegerät nicht öffnen.

## 4.7 Arbeiten

### ⚠ WARNUNG

- Der Benutzer kann in bestimmten Situationen nicht mehr konzentriert arbeiten. Der Benutzer kann stolpern, fallen und schwer verletzt werden.
  - ▶ Ruhig und überlegt arbeiten.
  - ▶ Falls die Lichtverhältnisse und Sichtverhältnisse schlecht sind: Nicht mit der Heckenschere arbeiten.
  - ▶ Heckenschere alleine bedienen.
  - ▶ Auf Hindernisse achten.
  - ▶ Auf dem Boden stehend arbeiten und das Gleichgewicht halten. Falls in der Höhe gearbeitet werden muss: Eine Hubarbeitsbühne oder ein sicheres Gerüst verwenden.
  - ▶ Falls Ermüdungserscheinungen auftreten: Eine Arbeitspause einlegen.
- Falls der Benutzer über Schulterhöhe arbeitet, kann er früher ermüden. Der Benutzer kann schwer verletzt werden.
  - ▶ Nur kurze Zeit über Schulterhöhe arbeiten.
  - ▶ Arbeitspausen machen.
- Falls das sich bewegende Schneidmesser auf einen harten Gegenstand trifft, kann es schnell

abgebremst werden. Durch die auftretenden Reaktionskräfte kann der Benutzer die Kontrolle über die Heckenschere verlieren und schwer verletzt werden.

- ▶ Heckenschere mit beiden Händen festhalten.
- ▶ Vor dem Arbeiten Hecke nach harten Gegenständen durchsuchen und die Gegenstände entfernen.

- Die sich bewegenden Schneidmesser können den Benutzer schneiden. Der Benutzer kann schwer verletzt werden.



- ▶ Sich bewegende Schneidmesser nicht berühren.
  - ▶ Falls die Schneidmesser durch einen Gegenstand blockiert sind: Heckenschere ausschalten und Akku herausnehmen. Erst dann den Gegenstand beseitigen.
- Falls sich die Heckenschere während der Arbeit verändert oder sich ungewohnt verhält, kann die Heckenschere in einem nicht sicherheitsgerechten Zustand sein. Personen können schwer verletzt werden und Sachschaden kann entstehen.
    - ▶ Arbeit beenden, Akku herausnehmen und einen STIHL Fachhändler aufsuchen.
  - Während der Arbeit können Vibrationen durch die Heckenschere entstehen.
    - ▶ Handschuhe tragen.
    - ▶ Arbeitspausen machen.
    - ▶ Falls Anzeichen einer Durchblutungsstörung auftreten: Einen Arzt aufsuchen.
  - Wenn der Schalthebel losgelassen wird, bewegen sich die Schneidmesser noch ca. 1 Sekunde weiter. Die sich bewegenden Schneidmesser können Personen schneiden. Personen können schwer verletzt werden.
    - ▶ Heckenschere am Bedienungsgriff und am Bügelgriff festhalten und warten, bis sich die Schneidmesser nicht mehr bewegen.

### ⚠ GEFAHR

- Falls in der Umgebung von spannungsführenden Leitungen gearbeitet wird, können die Schneidmesser mit den spannungsführenden Leitungen in Kontakt kommen und diese beschädigen. Der Benutzer kann schwer verletzt oder getötet werden.
  - ▶ Nicht in der Umgebung von spannungsführenden Leitungen arbeiten.

## 4.8 Laden

### ⚠ WARNUNG

- Während des Ladens kann ein beschädigtes oder ein defektes Ladegerät ungewöhnlich rie-

chen oder rauchen. Personen können verletzt werden und Sachschaden kann entstehen.

- ▶ Netzstecker aus der Steckdose ziehen.
- Das Ladegerät kann bei unzureichender Wärmeabfuhr überhitzen und einen Brand auslösen. Personen können schwer verletzt oder getötet werden und Sachschaden kann entstehen.
  - ▶ Ladegerät nicht abdecken.

## 4.9 Elektrisch anschließen

Kontakt mit stromführenden Bauteilen kann durch folgende Ursachen entstehen:

- Die Anschlussleitung oder die Verlängerungsleitung ist beschädigt.
- Der Netzstecker der Anschlussleitung oder der Verlängerungsleitung ist beschädigt.
- Die Steckdose ist nicht richtig installiert.

### ▲ GEFAHR

- Kontakt mit stromführenden Bauteilen kann zu einem Stromschlag führen. Der Benutzer kann schwer verletzt oder getötet werden.
  - ▶ Sicherstellen, dass die Anschlussleitung, Verlängerungsleitung und deren Netzstecker unbeschädigt sind.



Falls die Anschlussleitung oder die Verlängerungsleitung beschädigt ist:

- ▶ Beschädigte Stelle nicht berühren.
- ▶ Netzstecker aus der Steckdose ziehen.
- ▶ Anschlussleitung, Verlängerungsleitung und deren Netzstecker mit trockenen Händen anfassen.
- ▶ Netzstecker der Anschlussleitung oder Verlängerungsleitung in eine richtig installierte und abgesicherte Steckdose mit Schutzkontakt stecken.
- ▶ Ladegerät über einen Fehlerstrom-Schutzschalter (30 mA, 30 ms) anschließen.
- Eine beschädigte oder ungeeignete Verlängerungsleitung kann zu einem elektrischen Schlag führen. Personen können schwer verletzt oder getötet werden.
  - ▶ Eine Verlängerungsleitung mit dem richtigen Leitungsquerschnitt verwenden,  18.5.

### ▲ WARNUNG

- Während des Ladens kann eine falsche Netzspannung oder eine falsche Netzfrequenz zu einer Überspannung in dem Ladegerät führen. Das Ladegerät kann beschädigt werden.
  - ▶ Sicherstellen, dass die Netzspannung und die Netzfrequenz des Stromnetzes mit den

Angaben auf dem Leistungsschild des Ladegeräts übereinstimmen.

- Eine falsch verlegte Anschlussleitung und Verlängerungsleitung kann beschädigt werden und Personen können darüber stolpern. Personen können verletzt werden und die Anschlussleitung oder Verlängerungsleitung kann beschädigt werden.
  - ▶ Anschlussleitung und Verlängerungsleitung so verlegen und kennzeichnen, dass Personen nicht stolpern können.
  - ▶ Anschlussleitung und Verlängerungsleitung so verlegen, dass sie nicht gespannt oder verwickelt sind.
  - ▶ Anschlussleitung und Verlängerungsleitung so verlegen, dass sie nicht beschädigt, geknickt oder gequetscht werden oder scheuern.
  - ▶ Anschlussleitung und Verlängerungsleitung vor Hitze, Öl und Chemikalien schützen.
  - ▶ Anschlussleitung und Verlängerungsleitung auf einem trockenen Untergrund verlegen.
- Während der Arbeit erwärmt sich die Verlängerungsleitung. Wenn die Wärme nicht abfließen kann, kann die Wärme einen Brand auslösen.
  - ▶ Falls eine Kabeltrommel verwendet wird: Kabeltrommel vollständig abwickeln.
- Falls elektrische Leitungen und Rohre in der Wand verlaufen, können diese beschädigt werden, wenn das Ladegerät an der Wand montiert wird. Kontakt mit elektrischen Leitungen kann zu einem Stromschlag führen. Personen können schwer verletzt werden und Sachschaden kann entstehen.
  - ▶ Sicherstellen, dass an der vorgesehenen Stelle keine elektrische Leitungen und Rohre in der Wand verlaufen.
- Falls das Ladegerät nicht wie in dieser Gebrauchsanleitung beschrieben an der Wand montiert ist, kann das Ladegerät oder der Akku herunterfallen oder das Ladegerät zu heiß werden. Personen können verletzt werden und Sachschaden kann entstehen.
  - ▶ Ladegerät so an eine Wand montieren, wie es in dieser Gebrauchsanleitung beschrieben ist.
- Falls das Ladegerät mit eingesetztem Akku an eine Wand montiert wird, kann der Akku aus dem Ladegerät fallen. Personen können verletzt werden und Sachschaden kann entstehen.
  - ▶ Zuerst Ladegerät an die Wand montieren und dann Akku einsetzen.

## 4.10 Transportieren

### 4.10.1 Heckenschere

#### ⚠️ WARNUNG

- Während des Transports kann die Heckenschere umkippen oder sich bewegen. Personen können verletzt werden und Sachschaden kann entstehen.
  - ▶ Rasthebel in die Position  schieben.
  - ▶ Akku herausnehmen.
- ▶ Messerschutz so über die Schneidmesser schieben, dass er die Schneidmesser vollständig abdeckt.
- ▶ Heckenschere mit Spanngurten, Riemen oder einem Netz so sichern, dass sie nicht umkippen und sich nicht bewegen kann.



### 4.10.2 Akku

#### ⚠️ WARNUNG

- Der Akku ist nicht gegen alle Umgebungseinflüsse geschützt. Falls der Akku bestimmten Umgebungseinflüssen ausgesetzt ist, kann der Akku beschädigt werden und Sachschaden kann entstehen.
  - ▶ Einen beschädigten Akku nicht transportieren.
  - ▶ Akku in einer elektrisch nicht leitfähigen Verpackung transportieren.
- Während des Transports kann der Akku umkippen oder sich bewegen. Personen können verletzt werden und Sachschaden kann entstehen.
  - ▶ Akku in der Verpackung so verpacken, dass er sich nicht bewegen kann.
  - ▶ Verpackung so sichern, dass sie sich nicht bewegen kann.

### 4.10.3 Ladegerät

#### ⚠️ WARNUNG

- Während des Transports kann das Ladegerät umkippen oder sich bewegen. Personen können verletzt werden und Sachschaden kann entstehen.
  - ▶ Netzstecker aus der Steckdose ziehen.
  - ▶ Akku herausnehmen.
  - ▶ Ladegerät mit Spanngurten, Riemen oder einem Netz so sichern, dass es nicht umkippen und sich nicht bewegen kann.
- Die Anschlussleitung ist nicht dafür bestimmt, das Ladegerät daran zu tragen. Die

Anschlussleitung und das Ladegerät können beschädigt werden.

- ▶ Anschlussleitung aufwickeln und am Ladegerät befestigen.

## 4.11 Aufbewahren

### 4.11.1 Heckenschere

#### ⚠️ WARNUNG

- Kinder können die Gefahren der Heckenschere nicht erkennen und nicht einschätzen. Kinder können schwer verletzt werden.
  - ▶ Rasthebel in die Position  schieben.
  - ▶ Akku herausnehmen.



- ▶ Messerschutz so über die Schneidmesser schieben, dass er die Schneidmesser vollständig abdeckt.
- ▶ Heckenschere außerhalb der Reichweite von Kindern aufbewahren.
- Die elektrischen Kontakte an der Heckenschere und metallische Bauteile können durch Feuchtigkeit korrodieren. Die Heckenschere kann beschädigt werden.
  - ▶ Rasthebel in die Position  schieben.
  - ▶ Akku herausnehmen.



- ▶ Heckenschere sauber und trocken aufbewahren.

### 4.11.2 Akku

#### ⚠️ WARNUNG

- Kinder können die Gefahren des Akkus nicht erkennen und nicht einschätzen. Kinder können schwer verletzt werden.
  - ▶ Akku außerhalb der Reichweite von Kindern aufbewahren.
- Der Akku ist nicht gegen alle Umgebungseinflüsse geschützt. Falls der Akku bestimmten Umgebungseinflüssen ausgesetzt ist, kann der Akku beschädigt werden.
  - ▶ Akku sauber und trocken aufbewahren.
  - ▶ Akku in einem geschlossenen Raum aufbewahren.
  - ▶ Akku getrennt von der Heckenschere und dem Ladegerät aufbewahren.
  - ▶ Akku in einer elektrisch nicht leitfähigen Verpackung aufbewahren.
  - ▶ Akku im Temperaturbereich zwischen - 10 °C und + 50 °C aufbewahren.

### 4.11.3 Ladegerät

## ▲ WARNUNG

- Kinder können die Gefahren eines Ladegeräts nicht erkennen und nicht einschätzen. Kinder können schwer verletzt oder getötet werden.
  - ▶ Akku herausnehmen.
  - ▶ Ladegerät außerhalb der Reichweite von Kindern aufbewahren.
- Das Ladegerät ist nicht gegen alle Umgebungseinflüsse geschützt. Falls das Ladegerät bestimmten Umgebungseinflüssen ausgesetzt ist, kann das Ladegerät beschädigt werden.
  - ▶ Akku herausnehmen.
  - ▶ Falls das Ladegerät warm ist: Ladegerät abkühlen lassen.
  - ▶ Ladegerät sauber und trocken aufbewahren.
  - ▶ Ladegerät in einem geschlossenen Raum aufbewahren.
  - ▶ Ladegerät im Temperaturbereich zwischen + 5 °C und + 40 °C aufbewahren.
- Die Anschlussleitung ist nicht dafür bestimmt, das Ladegerät daran zu tragen oder aufzuhängen. Die Anschlussleitung und das Ladegerät können beschädigt werden.
  - ▶ Ladegerät am Gehäuse greifen und festhalten. Eine Griffmulde zum einfachen Anheben des Ladegeräts ist am Ladegerät angebracht.
  - ▶ Ladegerät an der Wandhalterung aufhängen.

### 4.12 Reinigen, Warten und Reparieren

## ▲ WARNUNG

- Falls während der Reinigung, Wartung oder Reparatur der Akku eingesetzt ist, kann die Heckenschere unbeabsichtigt eingeschaltet werden. Personen können schwer verletzt werden und Sachschaden kann entstehen.
  - ▶ Rasthebel in die Position  schieben.
    - ▶ Akku herausnehmen.
- Scharfe Reinigungsmittel, das Reinigen mit einem Wasserstrahl oder spitzen Gegenständen können die Heckenschere, die Schneidmesser, den Akku oder das Ladegerät beschädigen. Falls die Heckenschere, die Schneidmesser, der Akku oder das Ladegerät nicht richtig gereinigt werden, können Bauteile nicht mehr richtig funktionieren und Sicher-











heitseinrichtungen außer Kraft gesetzt werden. Personen können schwer verletzt werden.

- ▶ Heckenschere, Schneidmesser, Akku und Ladegerät so reinigen, wie es in dieser Gebrauchsanleitung beschrieben ist.
- Falls die Heckenschere, die Schneidmesser, der Akku oder das Ladegerät nicht richtig gewartet oder repariert werden, können Bauteile nicht mehr richtig funktionieren und Sicherheitseinrichtungen außer Kraft gesetzt werden. Personen können schwer verletzt oder getötet werden.
  - ▶ Heckenschere, Akku und Ladegerät nicht selbst warten oder reparieren.
  - ▶ Falls die Heckenschere, der Akku oder das Ladegerät gewartet oder repariert werden müssen: Einen STIHL Fachhändler aufsuchen.
  - ▶ Schneidmesser so warten, wie es in dieser Gebrauchsanleitung beschrieben ist.
- Während der Reinigung oder Wartung der Schneidmesser kann der Benutzer sich an scharfen Schneidezähnen schneiden. Der Benutzer kann verletzt werden.
  - ▶ Arbeitshandschuhe aus widerstandsfähigem Material tragen.

## 5 Heckenschere einsatzbereit machen

### 5.1 Heckenschere einsatzbereit machen

Vor jedem Arbeitsbeginn müssen folgende Schritte durchgeführt werden:

- ▶ Sicherstellen, dass sich folgende Bauteile im sicherheitsgerechten Zustand befinden:
    - Heckenschere,  4.6.1.
    - Schneidmesser,  4.6.2.
    - Akku,  4.6.3.
    - Ladegerät,  4.6.4.
  - ▶ Akku prüfen,  9.2.
  - ▶ Akku vollständig laden,  6.2.
  - ▶ Heckenschere reinigen,  14.1.
  - ▶ Bedienungselemente prüfen,  9.1.
    - ▶ Falls während der Prüfung der Bedienungselemente 3 LEDs rot blinken: Akku herausnehmen und einen STIHL Fachhändler aufsuchen.
- In der Heckenschere besteht eine Störung.
- ▶ Falls die Schritte nicht durchgeführt werden können: Heckenschere nicht verwenden und einen STIHL Fachhändler aufsuchen.



## 6 Akku laden und LEDs

### 6.1 Ladegerät an eine Wand montieren

Das Ladegerät kann an eine Wand montiert werden.

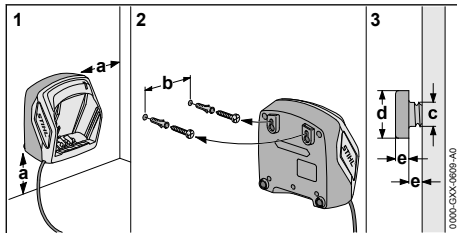

#### ▸ Ladegerät so an eine Wand montieren, dass folgende Bedingungen erfüllt sind:

- Geeignetes Befestigungsmaterial wird verwendet.
- Das Ladegerät ist waagrecht.  
Folgende Maße sind eingehalten:
  - a = mindestens 100 mm
  - b (für AL 101) = 75 mm
  - b (für AL 300 und AL 500) = 120 mm
  - c = 4,5 mm
  - d = 9 mm
  - e = 2,5 mm

### 6.2 Akku laden

Die Ladezeit hängt von verschiedenen Einflüssen ab, z. B. von der Temperatur des Akkus oder von der Umgebungstemperatur. Die tatsächliche Ladezeit kann von der angegebenen Ladezeit abweichen. Die Ladezeit ist unter [www.stihl.com/charging-times](http://www.stihl.com/charging-times) angegeben.

Wenn der Netzstecker in einer Steckdose eingesteckt ist und der Akku in das Ladegerät eingesetzt wird, startet der Ladevorgang automatisch. Wenn der Akku vollständig geladen ist, schaltet sich das Ladegerät automatisch ab.

Während des Ladens erwärmen sich der Akku und das Ladegerät.

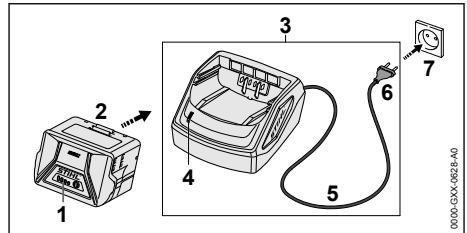

- Netzstecker (6) in eine gut zugängliche Steckdose (7) stecken.  
Das Ladegerät (3) führt einen Selbsttest durch. Die LED (4) leuchtet ca. 1 Sekunde lang grün und ca. 1 Sekunde lang rot.
- Anschlussleitung (5) verlegen.
- Akku (2) in die Führungen des Ladegeräts (3) einsetzen und bis zum Anschlag drücken.  
Die LED (4) leuchtet grün. Die LEDs (1) leuchten grün und der Akku (2) wird geladen.
- Falls die LED (4) und die LEDs (1) nicht mehr leuchten: Der Akku (2) ist vollständig geladen und kann aus dem Ladegerät (3) herausgenommen werden.
- Falls das Ladegerät (3) nicht mehr verwendet wird: Netzstecker (6) aus der Steckdose (7) ziehen.

### 6.3 Ladezustand anzeigen

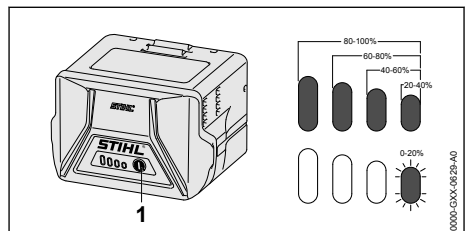

- Drucktaste (1) drücken.  
Die LEDs leuchten ca. 5 Sekunden lang grün und zeigen den Ladezustand an.
- Falls die rechte LED grün blinkt: Akku laden.

### 6.4 LEDs am Akku

Die LEDs können den Ladezustand des Akkus oder Störungen anzeigen. Die LEDs können grün oder rot leuchten oder blinken.

Falls die LEDs grün leuchten oder blinken, wird der Ladezustand angezeigt.

- Falls die LEDs rot leuchten oder blinken: Störungen beheben,  17.

In der Heckenschere oder im Akku besteht eine Störung.



## 6.5 LED am Ladegerät

Die LED zeigt den Status des Ladegeräts an.

Falls die LED grün leuchtet, wird der Akku geladen.

- ▶ Falls die LED rot blinkt: Störungen beheben.  
Im Ladegerät besteht eine Störung.

## 7 Akku einsetzen und herausnehmen

### 7.1 Akku einsetzen

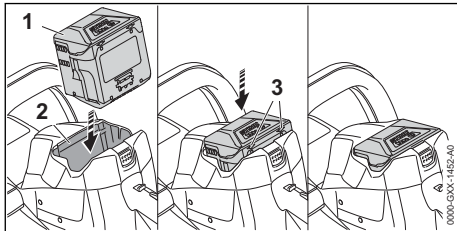

- ▶ Akku (1) so lange in den Akku-Schacht (2) drücken, bis ein Klick zu hören ist. Die Pfeile (3) am Akku (1) sind noch sichtbar und der Akku (1) ist im Akku-Schacht (2) gesichert. Zwischen der Heckenschere und dem Akku (1) besteht kein elektrischer Kontakt.
- ▶ Akku (1) bis zum Anschlag in den Akku-Schacht (2) drücken. Der Akku (1) rastet mit einem zweiten Klick ein und schließt bündig mit dem Gehäuse der Heckenschere ab.

### 7.2 Akku herausnehmen

- ▶ Heckenschere auf eine ebene Fläche stellen.

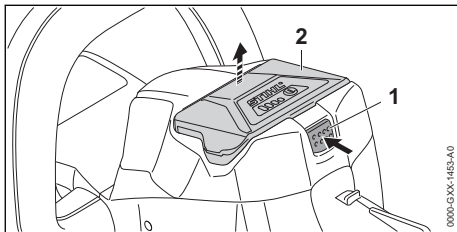

- ▶ Sperrhebel (1) drücken. Der Akku (2) ist entriegelt und kann herausgenommen werden.

## 8 Heckenschere einschalten und ausschalten

### 8.1 Heckenschere einschalten



#### WARNUNG

- Unabhängig von der Reihenfolge, in der der Schaltbügel und der Schalthebel gedrückt werden, beschleunigt die Heckenschere und die Schneidmesser bewegen sich. Falls der Schalthebel zuerst und dann der Schaltbügel gedrückt wird, kann der Benutzer die Kontrolle über die Heckenschere verlieren. Der Benutzer kann schwer verletzt werden.
  - ▶ Zuerst Schaltbügel und dann Schalthebel drücken.

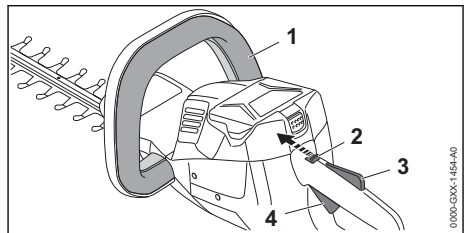

- ▶ Schaltbügel (1) drücken und gedrückt halten.
- ▶ Rasthebel (2) mit dem Daumen in die Position  $\text{I}$  schieben.
- ▶ Schalthebelsperre (3) mit der Hand drücken und gedrückt halten.
- ▶ Schalthebel (4) mit dem Zeigefinger drücken und gedrückt halten. Die Heckenschere beschleunigt und die Schneidmesser bewegen sich.



### 8.2 Heckenschere ausschalten

- ▶ Schaltbügel, Schalthebel und Schalthebelsperre loslassen.
- ▶ Warten, bis sich die Schneidmesser nach ca. 1 Sekunde nicht mehr bewegen.
- ▶ Falls die Schneidmesser sich nach ca. 1 Sekunde weiterhin bewegen: Akku herausnehmen und einen STIHL Fachhändler aufsuchen. Die Heckenschere ist defekt.
- ▶ Rasthebel in die Position  $\text{I}$  schieben.

## 9 Heckenschere und Akku prüfen

### 9.1 Bedienungselemente prüfen

#### Rasthebel, Schalthebelsperre und Schalthebel

- ▶ Akku herausnehmen.
- ▶ Rasthebel in die Position  schieben.
- ▶ Versuchen, den Schalthebel zu drücken, ohne die Schalthebelsperre zu drücken.
- ▶ Falls sich der Schalthebel drücken lässt: Heckenschere nicht verwenden und einen STIHL Fachhändler aufsuchen. Der Rasthebel oder die Schalthebelsperre sind defekt.
- ▶ Rasthebel in die Position  schieben.
- ▶ Schalthebelsperre drücken und gedrückt halten.
- ▶ Schalthebel drücken.
- ▶ Schalthebel und Schalthebelsperre loslassen.
- ▶ Falls der Schalthebel oder die Schalthebelsperre schwergängig sind oder nicht in die Ausgangsposition zurückfedern: Heckenschere nicht verwenden und einen STIHL Fachhändler aufsuchen. Der Schalthebel oder die Schalthebelsperre ist defekt.

#### Schalbügel

- ▶ Akku herausnehmen.
- ▶ Schalbügel drücken und wieder loslassen.
- ▶ Falls der Schalbügel schwergängig ist oder nicht in die Ausgangsposition zurückfedert: Heckenschere nicht verwenden und einen STIHL Fachhändler aufsuchen. Der Schalbügel ist defekt.

#### Heckenschere einschalten

- ▶ Akku einsetzen.
- ▶ Schalbügel drücken und wieder loslassen.
- ▶ Falls sich die Schneidmesser bewegt haben oder bewegen: Heckenschere nicht verwenden und einen STIHL Fachhändler aufsuchen. Der Schalthebel ist defekt.
- ▶ Schalthebelsperre drücken und gedrückt halten.
- ▶ Schalthebel drücken und gedrückt halten.
- ▶ Falls sich die Schneidmesser bewegen: Heckenschere nicht verwenden und einen STIHL Fachhändler aufsuchen. Der Schalbügel ist defekt.
- ▶ Schalbügel drücken und gedrückt halten. Die Schneidmesser bewegen sich.
- ▶ Falls 3 LEDs rot blinken: Akku herausnehmen und einen STIHL Fachhändler aufsuchen. In der Heckenschere besteht eine Störung.

- ▶ Schalbügel loslassen. Die Schneidmesser bewegen sich nach ca. 1 Sekunde nicht mehr.
- ▶ Falls sich die Schneidmesser nach ca. 1 Sekunde weiterhin bewegen: Akku herausnehmen und einen STIHL Fachhändler aufsuchen. Die Heckenschere ist defekt.

### 9.2 Akku prüfen

- ▶ Drucktaste am Akku drücken. Die LEDs leuchten oder blinken.
- ▶ Falls die LEDs nicht leuchten oder blinken: Akku nicht verwenden und einen STIHL Fachhändler aufsuchen. Im Akku besteht eine Störung.

## 10 Mit der Heckenschere arbeiten

### 10.1 Heckenschere halten und führen

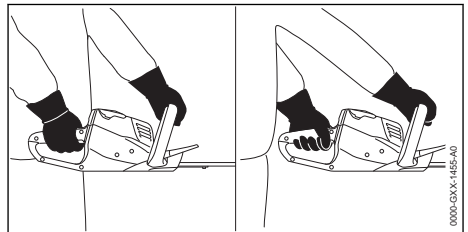

- ▶ Heckenschere mit einer Hand am Bedienungsgriff so festhalten, dass der Daumen den Bedienungsgriff umschließt.
- ▶ Heckenschere mit der anderen Hand am Bügelgriff so festhalten, dass der Daumen den Bügelgriff umschließt.

### 10.2 Schneiden

- ▶ Dicke Äste und Zweige mit einer Astschere oder einer Motorsäge entfernen.

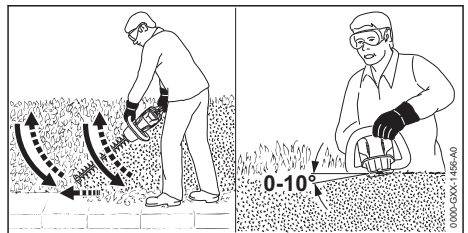

- ▶ Heckenschere an einer Seite der Hecke bogenförmig von unten nach oben führen und die Hecke schneiden.

- ▶ Heckenschere absenken ohne die Hecke zu schneiden.
- ▶ Langsam und kontrolliert vorwärts gehen.
- ▶ Heckenschere erneut bogenförmig von unten nach oben führen und die Hecke schneiden.
- ▶ Die andere Seite der Hecke auf die gleiche Art und Weise schneiden.
- ▶ Schneidmesser auf der Oberseite der Hecke in einem Winkel zwischen 0° und 10° ansetzen.
- ▶ Heckenschere waagrecht und bogenförmig hin und her führen und die Hecke schneiden.
- ▶ Falls die Schnittleistung nachlässt: Schneidmesser schärfen.

## 11 Nach dem Arbeiten

### 11.1 Nach dem Arbeiten

- ▶ Heckenschere ausschalten, Rasthebel in die Position  schieben und Akku herausnehmen.
- ▶ Falls die Heckenschere nass ist: Heckenschere trocknen lassen.
- ▶ Falls der Akku nass ist: Akku trocknen lassen.
- ▶ Heckenschere reinigen.
- ▶ Schneidmesser reinigen.
- ▶ Messerschutz so über die Schneidmesser schieben, dass er die Schneidmesser vollständig abdeckt.
- ▶ Akku reinigen.

## 12 Transportieren

### 12.1 Heckenschere transportieren

- ▶ Heckenschere ausschalten, Rasthebel in die Position  schieben und Akku herausnehmen.
- ▶ Messerschutz so über die Schneidmesser schieben, dass er die Schneidmesser vollständig abdeckt.

#### Heckenschere tragen

- ▶ Heckenschere mit einer Hand so am Bügelgriff tragen, dass die Schneidmesser nach hinten zeigen.

#### Heckenschere in einem Fahrzeug transportieren

- ▶ Heckenschere so sichern, dass die Heckenschere nicht umkippen und sich nicht bewegen kann.

### 12.2 Akku transportieren

- ▶ Heckenschere ausschalten, Rasthebel in die Position  schieben und Akku herausnehmen.
- ▶ Sicherstellen, dass der Akku im sicherheitsgerechten Zustand ist.
- ▶ Akku so verpacken, dass folgende Bedingungen erfüllt sind:

- Die Verpackung ist elektrisch nicht leitfähig.
- Der Akku kann sich in der Verpackung nicht bewegen.
- ▶ Verpackung so sichern, dass sie sich nicht bewegen kann.

Der Akku unterliegt den Anforderungen zum Transport gefährlicher Güter. Der Akku ist als UN 3480 (Lithium-Ionen-Batterien) eingestuft und wurde gemäß UN Handbuch Prüfungen und Kriterien Teil III, Unterabschnitt 38.3 geprüft.

Die Transportvorschriften sind unter [www.stihl.com/safety-data-sheets](http://www.stihl.com/safety-data-sheets) angegeben.

## 12.3 Ladegerät transportieren

- ▶ Netzstecker aus der Steckdose ziehen.
- ▶ Akku herausnehmen.
- ▶ Anschlussleitung aufwickeln und am Ladegerät befestigen.
- ▶ Falls das Ladegerät in einem Fahrzeug transportiert wird: Ladegerät mit Spanngurten, Riemern oder einem Netz so sichern, dass das Ladegerät nicht umkippen und sich nicht bewegen kann.

## 13 Aufbewahren

### 13.1 Heckenschere aufbewahren

- ▶ Heckenschere ausschalten, Rasthebel in die Position  schieben und Akku herausnehmen.
- ▶ Messerschutz so über die Schneidmesser schieben, dass er die Schneidmesser vollständig abdeckt.
- ▶ Heckenschere so aufbewahren, dass folgende Bedingungen erfüllt sind:
  - Die Heckenschere ist außerhalb der Reichweite von Kindern.
  - Die Heckenschere ist sauber und trocken.

### 13.2 Akku aufbewahren

STIHL empfiehlt, den Akku in einem Ladezustand zwischen 40 % und 60 % (2 grün leuchtende LEDs) aufzubewahren.

- ▶ Akku so aufbewahren, dass folgende Bedingungen erfüllt sind:
  - Der Akku ist außerhalb der Reichweite von Kindern.
  - Der Akku ist sauber und trocken.
  - Der Akku ist in einem geschlossenen Raum.
  - Der Akku ist getrennt von der Heckenschere und dem Ladegerät.
  - Der Akku ist in einer elektrisch nicht leitfähigen Verpackung.
  - Der Akku ist im Temperaturbereich zwischen - 10 °C und + 50 °C.

### 13.3 Ladegerät aufbewahren

- ▶ Netzstecker aus der Steckdose ziehen.
- ▶ Akku herausnehmen.

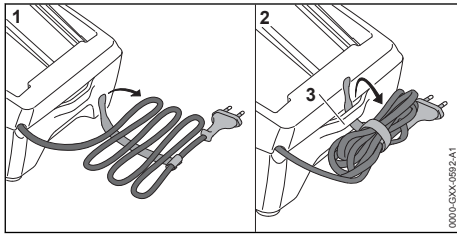

- ▶ Anschlussleitung aufwickeln und am Ladegerät befestigen.
- ▶ Ladegerät so aufbewahren, dass folgende Bedingungen erfüllt sind:
  - Das Ladegerät ist außerhalb der Reichweite von Kindern.
  - Das Ladegerät ist sauber und trocken.
  - Das Ladegerät ist in einem geschlossenen Raum.
  - Das Ladegerät ist getrennt vom Akku.
  - Das Ladegerät ist nicht an der Anschlussleitung oder an der Halterung (3) für die Anschlussleitung aufgehängt.
  - Das Ladegerät ist im Temperaturbereich zwischen + 5 °C und + 40 °C.

## 14 Reinigen

### 14.1 Heckenschere reinigen

- ▶ Heckenschere ausschalten, Rasthebel in die Position schieben und Akku herausnehmen.
- ▶ Heckenschere mit einem feuchten Tuch oder STIHL Harzlöser reinigen.
- ▶ Lüftungsschlitze mit einem Pinsel reinigen.
- ▶ Fremdkörper aus dem Akku-Schacht entfernen und den Akku-Schacht mit einem feuchten Tuch reinigen.
- ▶ Elektrische Kontakte im Akku-Schacht mit einem Pinsel oder einer weichen Bürste reinigen.

### 14.2 Schneidmesser reinigen

- ▶ Heckenschere ausschalten, Rasthebel in die Position schieben und Akku herausnehmen.
- ▶ Schneidmesser beidseitig mit STIHL Harzlöser einsprühen.
- ▶ Akku einsetzen.
- ▶ Heckenschere 5 Sekunden einschalten. Die Schneidmesser bewegen sich. Der STIHL Harzlöser verteilt sich gleichmäßig.

### 14.3 Akku reinigen

- ▶ Akku mit einem feuchten Tuch reinigen.

### 14.4 Ladegerät reinigen

- ▶ Netzstecker aus der Steckdose ziehen.
- ▶ Ladegerät mit einem feuchten Tuch reinigen.
- ▶ Lüftungsschlitze mit einem Pinsel reinigen.
- ▶ Elektrische Kontakte des Ladegeräts mit einem Pinsel oder einer weichen Bürste reinigen.

## 15 Warten

### 15.1 Wartungsintervalle

Wartungsintervalle sind abhängig von den Umgebungsbedingungen und den Arbeitsbedingungen. STIHL empfiehlt folgende Wartungsintervalle:

#### Alle 50 Betriebsstunden

- ▶ Getriebe von einem STIHL Fachhändler schmieren lassen.

### 15.2 Schneidmesser schärfen

STIHL empfiehlt, die Schneidmesser von einem STIHL Fachhändler schärfen zu lassen.

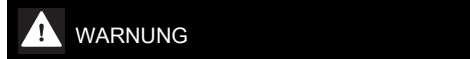

- ▶ Die Schneidezähne der Schneidmesser sind scharf. Der Benutzer kann sich schneiden.
  - ▶ Arbeitshandschuhe aus widerstandsfähigem Material tragen.

- ▶ Heckenschere ausschalten, Rasthebel in die Position schieben und Akku herausnehmen.

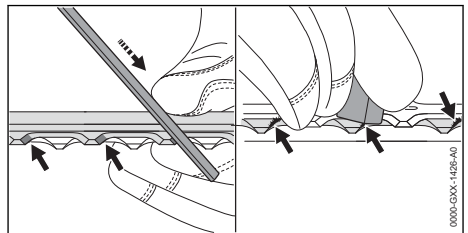

- ▶ Jede Schneide des oberen Schneidmessers mit einer STIHL Flachfeile mit einer Vorwärtsbewegung schärfen. Dabei den Schärfwinkel einhalten, 18.2.
- ▶ Heckenschere umdrehen.
- ▶ Restliche Schneiden schärfen.
- ▶ Jede Schneide von unten entgraten.
- ▶ Heckenschere umdrehen.
- ▶ Restliche Schneiden entgraten.
- ▶ Während des Feilens entstandenen Staub mit einem feuchten Tuch entfernen.
- ▶ Schneidmesser beidseitig mit STIHL Harzlöser einsprühen.

- ▶ Heckenschere 5 Sekunden einschalten. Die Schneidmesser bewegen sich. Der STIHL Harzlöser verteilt sich gleichmäßig.
- ▶ Falls Unklarheiten bestehen: Einen STIHL Fachhändler aufsuchen.

## 16 Reparieren

### 16.1 Heckenschere, Akku und Ladegerät reparieren

Der Benutzer kann die Heckenschere, Schneidmesser, den Akku und das Ladegerät nicht selbst reparieren.

- ▶ Falls die Heckenschere oder die Schneidmesser beschädigt sind: Heckenschere nicht ver-

wenden und einen STIHL Fachhändler aufsuchen.

- ▶ Falls der Akku defekt oder beschädigt ist: Akku ersetzen.
- ▶ Falls das Ladegerät defekt oder beschädigt ist: Ladegerät ersetzen.
- ▶ Falls die Anschlussleitung defekt oder beschädigt ist: Ladegerät nicht verwenden und Anschlussleitung von einem STIHL Fachhändler ersetzen lassen.

## 17 Störungen beheben

### 17.1 Störungen der Heckenschere oder des Akkus beheben

| Störung   | LEDs am Akku         | Ursache   | Abhilfe   |
|---|----------------------|---|---|
| Die Heckenschere läuft beim Einschalten nicht an. | 1 LED blinkt grün.   | Der Ladezustand des Akkus ist zu gering.  | ▶ Akku laden.   |
|   | 1 LED leuchtet rot.  | Der Akku ist zu warm oder zu kalt.  | ▶ Akku herausnehmen.<br>▶ Akku abkühlen oder erwärmen lassen.   |
|   | 3 LEDs blinken rot.  | In der Heckenschere besteht eine Störung.   | ▶ Akku herausnehmen.<br>▶ Elektrische Kontakte im Akku-Schacht reinigen.<br>▶ Akku einsetzen.<br>▶ Heckenschere einschalten.<br>▶ Falls weiterhin 3 LEDs rot blinken: Heckenschere nicht verwenden und einen STIHL Fachhändler aufsuchen. |
|   |                      | Die Schneidmesser sind schwergängig.  | ▶ Schneidmesser beidseitig mit STIHL Harzlöser einsprühen.<br>▶ Falls weiterhin 3 LEDs rot blinken: Heckenschere nicht verwenden und einen STIHL Fachhändler aufsuchen.   |
|   | 3 LEDs leuchten rot. | Die Heckenschere ist zu warm.   | ▶ Akku herausnehmen.<br>▶ Heckenschere abkühlen lassen.   |
|   | 4 LEDs blinken rot.  | Im Akku besteht eine Störung.   | ▶ Akku herausnehmen und erneut einsetzen.<br>▶ Heckenschere einschalten.<br>▶ Falls weiterhin 4 LEDs rot blinken: Akku nicht verwenden und einen STIHL Fachhändler aufsuchen.   |
|   |                      | Die elektrische Verbindung zwischen der Heckenschere und dem Akku ist unterbrochen. | ▶ Akku herausnehmen.<br>▶ Elektrische Kontakte im Akku-Schacht reinigen.<br>▶ Akku einsetzen.   |
|   |                      | Die Heckenschere oder der Akku sind feucht.   | ▶ Heckenschere oder Akku trocknen lassen.   |

| Störung  | LEDs am Akku         | Ursache                                      | Abhilfe  |
|--|----------------------|--|--|
| Die Heckenschere schaltet im Betrieb ab.                                     | 3 LEDs leuchten rot. | Die Heckenschere ist zu warm.                | <ul style="list-style-type: none"> <li>▶ Akku herausnehmen.</li> <li>▶ Heckenschere abkühlen lassen.</li> </ul>                  |
|  |                      | Es besteht eine elektrische Störung.         | <ul style="list-style-type: none"> <li>▶ Akku herausnehmen und erneut einsetzen.</li> <li>▶ Heckenschere einschalten.</li> </ul> |
| Die Betriebszeit der Heckenschere ist zu kurz.                               |                      | Der Akku ist nicht vollständig geladen.      | ▶ Akku vollständig laden.  |
|  |                      | Die Lebensdauer des Akkus ist überschritten. | ▶ Akku ersetzen.   |
| Nach dem Einsetzen des Akkus in das Ladegerät startet der Ladevorgang nicht. | 1 LED leuchtet rot.  | Der Akku ist zu warm oder zu kalt.           | ▶ Akku im Ladegerät eingesetzt lassen. Der Ladevorgang startet automatisch, sobald der zulässige Temperaturbereich erreicht ist. |

## 17.2 Störungen des Ladegeräts beheben

| Störung                      | LED am Ladegerät    | Ursache  | Abhilfe  |
|------------------------------|---------------------|--|--|
| Der Akku wird nicht geladen. | Die LED blinkt rot. | Die elektrische Verbindung zwischen dem Ladegerät und dem Akku ist unterbrochen. | <ul style="list-style-type: none"> <li>▶ Akku herausnehmen.</li> <li>▶ Elektrische Kontakte am Ladegerät reinigen.</li> <li>▶ Akku einsetzen.</li> </ul> |
|                              |                     | Im Ladegerät besteht eine Störung.   | ▶ Ladegerät nicht verwenden und einen STIHL Fachhändler aufsuchen.   |

## 18 Technische Daten

### 18.1 Heckenschere STIHL HSA 56

- Zulässiger Akku: STIHL AK
- Gewicht ohne Akku: 2,9 kg

Die Laufzeit ist unter [www.stihl.com/battery-life](http://www.stihl.com/battery-life) angegeben.

### 18.2 Schneidmesser

- Zahnabstand: 30 mm
- Schnittlänge: 450 mm
- Schärfwinkel: 35°

### 18.3 Akku STIHL AK

- Akku-Technologie: Lithium-Ionen
- Spannung: 36 V
- Kapazität in Ah: siehe Leistungsschild
- Energieinhalt in Wh: siehe Leistungsschild
- Gewicht in kg: siehe Leistungsschild
- Zulässiger Temperaturbereich für Verwendung und Aufbewahrung: - 10 °C bis + 50 °C

### 18.4 Ladegerät STIHL AL 101

- Nennspannung: siehe Leistungsschild

- Frequenz: siehe Leistungsschild
- Nennleistung: siehe Leistungsschild
- Ladestrom: siehe Leistungsschild
- Zulässiger Temperaturbereich für Verwendung und Aufbewahrung: + 5 °C bis + 40 °C

Die Ladezeiten sind unter [www.stihl.com/charging-times](http://www.stihl.com/charging-times) angegeben.

### 18.5 Verlängerungsleitungen

Wenn eine Verlängerungsleitung verwendet wird, müssen deren Adern abhängig von der Spannung und der Länge der Verlängerungsleitung mindestens folgende Querschnitte haben:

#### Falls die Nennspannung auf dem Leistungsschild 220 V bis 240 V ist:

- Leitungslänge bis 20 m: AWG 15 / 1,5 mm<sup>2</sup>
- Leitungslänge 20 m bis 50 m: AWG 13 / 2,5 mm<sup>2</sup>

#### Falls die Nennspannung auf dem Leistungsschild 100 V bis 127 V ist:

- Leitungslänge bis 10 m: AWG 14 / 2,0 mm<sup>2</sup>
- Leitungslänge 10 m bis 30 m: AWG 12 / 3,5 mm<sup>2</sup>

## 18.6 Schallwerte und Vibrationswerte

Der K-Wert für die Schalldruckpegel beträgt 2 dB(A). Der K-Wert für die Schalleistungspegel beträgt 2 dB(A). Der K-Wert für die Vibrationswerte beträgt 2 m/s<sup>2</sup>.

STIHL empfiehlt, einen Gehörschutz zu tragen.

- Schalldruckpegel L<sub>pA</sub> gemessen nach EN 60745-2-15: 80 dB(A).
- Schalleistungspegel L<sub>WA</sub> gemessen nach EN 60745-2-15: 91 dB(A).
- Vibrationswert a<sub>nv</sub> gemessen nach EN 60745-2-15
  - Bedienungsgriff: 2,7 m/s<sup>2</sup>. Der K-Wert für den Vibrationswert beträgt 2 m/s<sup>2</sup>.
  - Bügelgriff: 1,2 m/s<sup>2</sup>.

Die angegebenen Vibrationswerte wurden nach einem genormten Prüfverfahren gemessen und können zum Vergleich von Elektrogeräten herangezogen werden. Die tatsächlich auftretenden Vibrationswerte können von den angegebenen Werten abweichen, abhängig von der Art der Anwendung. Die angegebenen Vibrationswerte können zu einer ersten Einschätzung der Vibrationsbelastung verwendet werden. Die tatsächliche Vibrationsbelastung muss eingeschätzt werden. Dabei können auch die Zeiten berücksichtigt werden, in denen das Elektrogerät abgeschaltet ist, und solche, in denen es zwar eingeschaltet ist, aber ohne Belastung läuft.

Informationen zur Erfüllung der Arbeitgeberrichtlinie Vibration 2002/44/EG sind unter [www.stihl.com/vib](http://www.stihl.com/vib) angegeben.

## 18.7 REACH

REACH bezeichnet eine EG-Verordnung zur Registrierung, Bewertung und Zulassung von Chemikalien.

Informationen zur Erfüllung der REACH Verordnung sind unter [www.stihl.com/reach](http://www.stihl.com/reach) angegeben.

## 19 Ersatzteile und Zubehör

### 19.1 Ersatzteile und Zubehör

**STIHL**  Diese Symbole kennzeichnen original STIHL Ersatzteile und original STIHL Zubehör.

STIHL empfiehlt, original STIHL Ersatzteile und original STIHL Zubehör zu verwenden.

Ersatzteile und Zubehör anderer Hersteller können durch STIHL hinsichtlich Zuverlässigkeit,

Sicherheit und Eignung trotz laufender Marktbeobachtung nicht beurteilt werden und STIHL kann für deren Einsatz auch nicht einstehen.

Original STIHL Ersatzteile und original STIHL Zubehör sind bei einem STIHL Fachhändler erhältlich.

## 20 Entsorgen

### 20.1 Heckenschere, Akku und Ladegerät entsorgen

Informationen zur Entsorgung sind bei einem STIHL Fachhändler erhältlich.

- ▶ Heckenschere, Akku, Ladegerät, Zubehör und Verpackung vorschriftsmäßig und umweltfreundlich entsorgen.

## 21 EU-Konformitätserklärung

### 21.1 Heckenschere STIHL HSA 56

ANDREAS STIHL AG & Co. KG  
Badstraße 115  
D-71336 Waiblingen

Deutschland

erklärt in alleiniger Verantwortung, dass

- Bauart: Akku-Heckenschere
- Fabrikmarke: STIHL
- Typ: HSA 56
- Serienidentifizierung: 4521

den einschlägigen Bestimmungen der Richtlinien 2011/65/EU, 2006/42/EG, 2014/30/EU und 2000/14/EG entspricht und in Übereinstimmung mit den jeweils zum Produktionsdatum gültigen Versionen der folgenden Normen entwickelt und gefertigt worden ist: EN 55014-1, EN 55014-2, EN 60745-1 und EN 60745-2-15.

Angewandtes Konformitätsbewertungsverfahren gemäß Richtlinie 2000/14/EG Anhang V.

- Gemessener Schalleistungspegel: 91 dB(A)
- Garantierter Schalleistungspegel: 93 dB(A)

Die Technischen Unterlagen sind bei der Produktzulassung der ANDREAS STIHL AG & Co. KG aufbewahrt.

Das Baujahr, das Herstellungsland und die Maschinenummer sind auf der Heckenschere angegeben.

Waiblingen, 03.02.2020

ANDREAS STIHL AG & Co. KG



*J. Hoffmann*  
i. V.

Dr. Jürgen Hoffmann, Leiter Erzeugnisdaten, -  
vorschriften und Zulassung

## 21.2 Konformitätshinweis Ladegerät STIHL AL 101

Dieses Ladegerät ist in Übereinstimmung mit folgenden Richtlinien gefertigt und in Verkehr gebracht worden: 2014/35/EU, 2014/30/EU und 2011/65/EU.

Das Baujahr, das Herstellungsland und die Maschinenummer sind auf dem Ladegerät angegeben.

Die vollständige EG-Konformitätserklärung ist bei der Firma ANDREAS STIHL AG & Co. KG, Badstraße 115, 71336 Waiblingen, Deutschland erhältlich.

## 22 Anschriften

### 22.1 STIHL Hauptverwaltung

ANDREAS STIHL AG & Co. KG  
Postfach 1771  
D-71307 Waiblingen

### 22.2 STIHL Vertriebsgesellschaften

#### DEUTSCHLAND

STIHL Vertriebszentrale AG & Co. KG  
Robert-Bosch-Straße 13  
64807 Dieburg  
Telefon: +49 6071 3055358

#### ÖSTERREICH

STIHL Ges.m.b.H.  
Fachmarktstraße 7  
2334 Vösendorf  
Telefon: +43 1 86596370

#### SCHWEIZ

STIHL Vertriebs AG  
Isenrietstraße 4  
8617 Mönchaltorf  
Telefon: +41 44 9493030

#### TSSCHECHISCHE REPUBLIK

Andreas STIHL, spol. s r.o.  
Chrlická 753  
664 42 Modřice

## 22.3 STIHL Importeure

### BOSNIEN-HERZEGOWINA

UNIKOMERC d. o. o.  
Bišće polje bb  
88000 Mostar  
Telefon: +387 36 352560  
Fax: +387 36 350536

### KROATIEN

UNIKOMERC - UVOZ d.o.o.  
Sjedište:  
Amruševa 10, 10000 Zagreb  
Prodaja:  
Ulica Kneza Ljudevita Posavskog 56, 10410  
Velika Gorica  
Telefon: +385 1 6370010  
Fax: +385 1 6221569

### TÜRKEI

SADAL TARIM MAKİNELERİ DIŞ TİCARET A.Ş.  
Hürriyet Mahallesi Manas Caddesi No.1  
35473 Menderes, Izmir  
Telefon: +90 232 210 32 32  
Fax: +90 232 210 32 33

## 23 Allgemeine Sicherheitshinweise für Elektrowerkzeuge

### 23.1 Einleitung

Dieses Kapitel gibt die in der Norm EN/IEC 62841 für handgeführte motorbetriebene Elektrowerkzeuge vorformulierten, allgemeinen Sicherheitshinweise wieder.

STIHL muss diese Texte abdrucken.

Die unter "Elektrische Sicherheit" angegebenen Sicherheitshinweise zur Vermeidung eines elektrischen Schlags sind für STIHL Akku-Produkte nicht anwendbar.

#### WARNUNG

- **Lesen Sie alle Sicherheitshinweise, Anweisungen, Bilderungen und technischen Daten, mit denen dieses Elektrowerkzeug versehen ist.** Versäumnisse bei der Einhaltung der nachfolgenden Anweisungen können elektrischen Schlag, Brand und/oder schwere Verletzungen verursachen. **Bewahren Sie alle Sicherheitshinweise und Anweisungen für die Zukunft auf.**



Der in den Sicherheitshinweisen verwendete Begriff „Elektrowerkzeug“ bezieht sich auf netzbetriebene Elektrowerkzeuge (mit Netzleitung) oder auf akkubetriebene Elektrowerkzeuge (ohne Netzleitung).

### 23.2 Arbeitsplatzsicherheit

- a) **Halten Sie Ihren Arbeitsbereich sauber und gut beleuchtet.** Unordnung oder unbeleuchtete Arbeitsbereiche können zu Unfällen führen.
- b) **Arbeiten Sie mit dem Elektrowerkzeug nicht in explosionsgefährdeter Umgebung, in der sich brennbare Flüssigkeiten, Gase oder Stäube befinden.** Elektrowerkzeuge erzeugen Funken, die den Staub oder die Dämpfe entzünden können.
- c) **Halten Sie Kinder und andere Personen während der Benutzung des Elektrowerkzeugs fern.** Bei Ablenkung können Sie die Kontrolle über das Elektrowerkzeug verlieren.

### 23.3 Elektrische Sicherheit

- a) **Der Anschlussstecker des Elektrowerkzeugs muss in die Steckdose passen. Der Stecker darf in keiner Weise verändert werden. Verwenden Sie keine Adapterstecker gemeinsam mit schutzgeerdeten Elektrowerkzeugen.** Unveränderte Stecker und passende Steckdosen verringern das Risiko eines elektrischen Schlages.
- b) **Vermeiden Sie Körperkontakt mit geerdeten Oberflächen wie von Rohren, Heizungen, Herden und Kühlschränken.** Es besteht ein erhöhtes Risiko durch elektrischen Schlag, wenn Ihr Körper geerdet ist.
- c) **Halten Sie Elektrowerkzeuge von Regen oder Nässe fern.** Das Eindringen von Wasser in ein Elektrowerkzeug erhöht das Risiko eines elektrischen Schlages.
- d) **Zweckentfremden Sie die Anschlussleitung nicht. Verwenden Sie die Anschlussleitung niemals zum Tragen, Ziehen oder um den Stecker des Elektrowerkzeugs herauszuziehen. Halten Sie die Anschlussleitung fern von Hitze, Öl, scharfen Kanten oder sich bewegenden Teilen.** Beschädigte oder verwickelte Anschlussleitungen erhöhen das Risiko eines elektrischen Schlages.
- e) **Wenn Sie mit einem Elektrowerkzeug im Freien arbeiten, verwenden Sie nur Verlängerungsleitungen, die auch für den Außenbereich geeignet sind.** Die Anwendung einer für den Außenbereich geeigneten Verlängerungs-

leitung verringert das Risiko eines elektrischen Schlages.

- f) **Wenn der Betrieb des Elektrowerkzeugs in feuchter Umgebung nicht vermeidbar ist, verwenden Sie einen Fehlerstromschutzschalter.** Der Einsatz eines Fehlerstromschutzschalters vermindert das Risiko eines elektrischen Schlages.

### 23.4 Sicherheit von Personen

- a) **Seien Sie aufmerksam, achten Sie darauf, was Sie tun, und gehen Sie mit Vernunft an die Arbeit mit einem Elektrowerkzeug. Benutzen Sie kein Elektrowerkzeug, wenn Sie müde sind oder unter dem Einfluss von Drogen, Alkohol oder Medikamenten stehen.** Ein Moment der Unachtsamkeit beim Gebrauch des Elektrowerkzeugs kann zu ernsthaften Verletzungen führen.
- b) **Tragen Sie persönliche Schutzausrüstung und immer eine Schutzbrille.** Das Tragen persönlicher Schutzausrüstung, wie Staubmaske, rutschfeste Sicherheitsschuhe, Schutzhelm oder Gehörschutz, je nach Art und Einsatz des Elektrowerkzeugs, verringert das Risiko von Verletzungen.
- c) **Vermeiden Sie eine unbeabsichtigte Inbetriebnahme. Vergewissern Sie sich, dass das Elektrowerkzeug ausgeschaltet ist, bevor Sie es an die Stromversorgung und/oder den Akku anschließen, es aufnehmen oder tragen.** Wenn Sie beim Tragen des Elektrowerkzeugs den Finger am Schalter haben oder das Elektrowerkzeug eingeschaltet an die Stromversorgung anschließen, kann dies zu Unfällen führen.
- d) **Entfernen Sie Einstellwerkzeuge oder Schraubenschlüssel, bevor Sie das Elektrowerkzeug einschalten.** Ein Werkzeug oder Schlüssel, der sich in einem drehenden Teil des Elektrowerkzeugs befindet, kann zu Verletzungen führen.
- e) **Vermeiden Sie eine abnormale Körperhaltung. Sorgen Sie für einen sicheren Stand und halten Sie jederzeit das Gleichgewicht.** Dadurch können Sie das Elektrowerkzeug in unerwarteten Situationen besser kontrollieren.
- f) **Tragen Sie geeignete Kleidung. Tragen Sie keine weite Kleidung oder Schmuck. Halten Sie Haare und Kleidung fern von sich bewegenden Teilen.** Lockere Kleidung, Schmuck oder lange Haare können von sich bewegenden Teilen erfasst werden.

- g) **Wenn Staubabsaug- und -auffangeinrichtungen montiert werden können, sind diese anzuschließen und richtig zu verwenden.** Verwendung einer Staubabsaugung kann Gefährdungen durch Staub verringern.
- h) **Wiegen Sie sich nicht in falscher Sicherheit und setzen Sie sich nicht über die Sicherheitsregeln für Elektrowerkzeuge hinweg, auch wenn Sie nach vielfachem Gebrauch mit dem Elektrowerkzeug vertraut sind.** Achtloses Handeln kann binnen Sekundenbruchteilen zu schweren Verletzungen führen.

### 23.5 Verwendung und Behandlung des Elektrowerkzeugs

- a) **Überlasten Sie das Elektrowerkzeug nicht. Verwenden Sie für Ihre Arbeit das dafür bestimmte Elektrowerkzeug.** Mit dem passenden Elektrowerkzeug arbeiten Sie besser und sicherer im angegebenen Leistungsbereich.
- b) **Benutzen Sie kein Elektrowerkzeug, dessen Schalter defekt ist.** Ein Elektrowerkzeug, das sich nicht mehr ein- oder ausschalten lässt, ist gefährlich und muss repariert werden.
- c) **Ziehen Sie den Stecker aus der Steckdose und/oder entfernen Sie einen abnehmbaren Akku, bevor Sie Geräteeinstellungen vornehmen, Einsatzwerkzeugteile wechseln oder das Elektrowerkzeug weglegen.** Diese Vorsichtsmaßnahme verhindert den unbeabsichtigten Start des Elektrowerkzeugs.
- d) **Bewahren Sie unbenutzte Elektrowerkzeuge außerhalb der Reichweite von Kindern auf. Lassen Sie keine Personen das Elektrowerkzeug benutzen, die mit diesem nicht vertraut sind oder diese Anweisungen nicht gelesen haben.** Elektrowerkzeuge sind gefährlich, wenn sie von unerfahrenen Personen benutzt werden.
- e) **Pflegen Sie Elektrowerkzeuge und Einsatzwerkzeug mit Sorgfalt. Kontrollieren Sie, ob bewegliche Teile einwandfrei funktionieren und nicht klemmen, ob Teile gebrochen oder so beschädigt sind, dass die Funktion des Elektrowerkzeugs beeinträchtigt ist. Lassen Sie beschädigte Teile vor dem Einsatz des Elektrowerkzeugs reparieren.** Viele Unfälle haben ihre Ursache in schlecht gewarteten Elektrowerkzeugen.
- f) **Halten Sie Schneidwerkzeuge scharf und sauber.** Sorgfältig gepflegte Schneidwerkzeuge mit scharfen Schneidkanten verklemmen sich weniger und sind leichter zu führen.

- g) **Verwenden Sie Elektrowerkzeug, Einsatzwerkzeug, Einsatzwerkzeuge usw. entsprechend diesen Anweisungen. Berücksichtigen Sie dabei die Arbeitsbedingungen und die auszuführende Tätigkeit.** Der Gebrauch von Elektrowerkzeugen für andere als die vorgesehenen Anwendungen kann zu gefährlichen Situationen führen.
- h) **Halten Sie Griffe und Griffflächen trocken, sauber und frei von Öl und Fett.** Rutschige Griffe und Griffflächen erlauben keine sichere Bedienung und Kontrolle des Elektrowerkzeugs in unvorhergesehenen Situationen.

### 23.6 Verwendung und Behandlung des Akkuwerkzeugs

- a) **Laden Sie die Akkus nur mit Ladegeräten auf, die vom Hersteller empfohlen werden.** Durch ein Ladegerät, das für eine bestimmte Art von Akku geeignet ist, besteht Brandgefahr, wenn es mit anderen Akkus verwendet wird.
- b) **Verwenden Sie nur die dafür vorgesehenen Akkus in den Elektrowerkzeugen.** Der Gebrauch von anderen Akkus kann zu Verletzungen und Brandgefahr führen.
- c) **Halten Sie den nicht benutzten Akku fern von Büroklammern, Münzen, Schlüsseln, Nägeln, Schrauben oder anderen kleinen Metallgegenständen, die eine Überbrückung der Kontakte verursachen könnten.** Ein Kurzschluss zwischen den Akkukontakten kann Verbrennungen oder Feuer zur Folge haben.
- d) **Bei falscher Anwendung kann Flüssigkeit aus dem Akku austreten. Vermeiden Sie den Kontakt damit. Bei zufälligem Kontakt mit Wasser abspülen. Wenn die Flüssigkeit in die Augen kommt, nehmen Sie zusätzlich ärztliche Hilfe in Anspruch.** Austretende Akkuflüssigkeit kann zu Hautreizungen oder Verbrennungen führen.
- e) **Benutzen Sie keinen beschädigten oder veränderten Akku.** Beschädigte oder veränderte Akkus können sich unvorhersehbar verhalten und zu Feuer, Explosion oder Verletzungsgefahr führen.
- f) **Setzen Sie einen Akku keinem Feuer oder zu hohen Temperaturen aus.** Feuer oder Temperaturen über 130 °C (265 °F) können eine Explosion hervorrufen.
- g) **Befolgen Sie alle Anweisungen zum Laden und laden Sie den Akku oder das Akkuwerkzeug niemals außerhalb des in der Betriebsanleitung angegebenen Temperaturbereichs.** Falsches Laden oder Laden außerhalb des

zugelassenen Temperaturbereichs kann den Akku zerstören und die Brandgefahr erhöhen.

## 23.7 Service

- a) **Lassen Sie Ihr Elektrowerkzeug nur von qualifiziertem Fachpersonal und nur mit Original-Ersatzteilen reparieren.** Damit wird sichergestellt, dass die Sicherheit des Elektrowerkzeugs erhalten bleibt.
- b) **Warten Sie niemals beschädigte Akkus.** Sämtliche Wartung von Akkus sollte nur durch den Hersteller oder bevollmächtigte Kundendienststellen erfolgen.

## 23.8 Sicherheitshinweise für Heckenschere

Allgemeine Sicherheitshinweise für Heckenschere

- a) **Halten Sie alle Körperteile vom Messer fern. Versuchen Sie nicht, bei laufenden Messern Schnittgut zu entfernen oder zu schneidendes Material festzuhalten.** Die Messer bewegen sich nach dem Ausschalten des Schalters weiter. Ein Moment der Unachtsamkeit bei Benutzung der Heckenschere kann zu schweren Verletzungen führen.
- b) **Tragen Sie die Heckenschere am Griff bei stillstehendem Messer und achten Sie darauf, nicht den Schalter zu betätigen.** Das richtige Tragen der Heckenschere verringert die Gefahr des unbeabsichtigten Betriebs und eine dadurch verursachte Verletzung durch das Messer.
- c) **Bei Transport oder Aufbewahrung der Heckenschere stets die Abdeckung über die Messer ziehen.** Sachgemäßer Umgang mit der Heckenschere verringert die Verletzungsgefahr durch das Messer.
- d) **Stellen Sie sicher, dass alle Schalter ausgeschaltet sind und der Akku entfernt oder abgeschaltet ist, bevor Sie eingeklemmtes Schnittgut entfernen oder die Maschine warten.** Ein unerwarteter Betrieb der Heckenschere beim Entfernen von eingeklemmtem Material kann zu ernsthaften Verletzungen führen.
- e) **Halten Sie die Heckenschere nur an den isolierten Griffflächen, da das Schneidmesser verborgene Stromleitungen treffen kann.** Der Kontakt der Messer mit einer spannungsführenden Leitung kann auch metallene Geräte unter Spannung setzen und zu einem elektrischen Schlag führen.

- f) **Halten Sie jegliche Netzleitungen aus dem Schnittbereich fern.** Leitungen können in Hecken und Büschen verborgen sein und versehentlich durch das Messer angeschnitten werden.
- g) **Verwenden Sie die Heckenschere nicht bei schlechtem Wetter, besonders nicht bei Gewittergefahr.** Dies verringert die Gefahr, von einem Blitz getroffen zu werden.

## Contents

|    |  |    |
|----|--|----|
| 1  | Introduction.....                        | 23 |
| 2  | Guide to Using this Manual.....          | 24 |
| 3  | Overview.....                            | 24 |
| 4  | Safety Precautions.....                  | 25 |
| 5  | Preparing Hedge Trimmer for Operation..  | 32 |
| 6  | Charging the Battery, LEDs.....          | 32 |
| 7  | Removing and Fitting the Battery.....    | 33 |
| 8  | Switching the Hedge Trimmer On/Off.....  | 34 |
| 9  | Testing the Hedge Trimmer and Battery... | 34 |
| 10 | Operating the Hedge Trimmer.....         | 35 |
| 11 | After Finishing Work.....                | 35 |
| 12 | Transporting.....                        | 35 |
| 13 | Storing.....                             | 36 |
| 14 | Cleaning.....                            | 36 |
| 15 | Maintenance.....                         | 36 |
| 16 | Repairing.....                           | 37 |
| 17 | Troubleshooting.....                     | 37 |
| 18 | Specifications.....                      | 38 |
| 19 | Spare Parts and Accessories.....         | 39 |
| 20 | Disposal.....                            | 39 |
| 21 | EC Declaration of Conformity.....        | 39 |
| 22 | General Power Tool Safety Warnings.....  | 40 |

## 1 Introduction

Dear Customer,

Thank you for choosing STIHL. We develop and manufacture our quality products to meet our customers' requirements. The products are designed for reliability even under extreme conditions.

STIHL also stands for premium service quality. Our dealers guarantee competent advice and instruction as well as comprehensive service support.

STIHL expressly commit themselves to a sustainable and responsible handling of natural resources. This user manual is intended to help you use your STIHL product safely and in an environmentally friendly manner over a long service life.

We thank you for your confidence in us and hope you will enjoy working with your STIHL product.



Dr. Nikolas Stihl

**IMPORTANT! READ BEFORE USING AND KEEP IN A SAFE PLACE FOR REFERENCE.**

## 2 Guide to Using this Manual

### 2.1 Applicable Documentation

Local safety regulations apply.

- ▶ Read, understand and save the following documents in addition to this instruction manual:
  - Safety notes and precautions for STIHL AK battery.
  - Safety information for STIHL batteries and products with built in batteries: [www.stihl.com/safety-data-sheets](http://www.stihl.com/safety-data-sheets)

### 2.2 Warning Notices in Text



#### DANGER

- This notice refers to risks which result in serious or fatal injury.
  - ▶ Serious or fatal injuries can be avoided by taking the precautions mentioned.



#### WARNING

- This notice refers to risks which **can** result in serious or fatal injury.
  - ▶ Serious or fatal injuries can be avoided by taking the precautions mentioned.

#### NOTICE

- This notice refers to risks which can result in damage to property.
  - ▶ Damage to property can be avoided by taking the precautions mentioned.

### 2.3 Symbols in Text



This symbol refers to a chapter in this instruction manual.

## 3 Overview

### 3.1 Hedge Trimmer, Battery and Charger

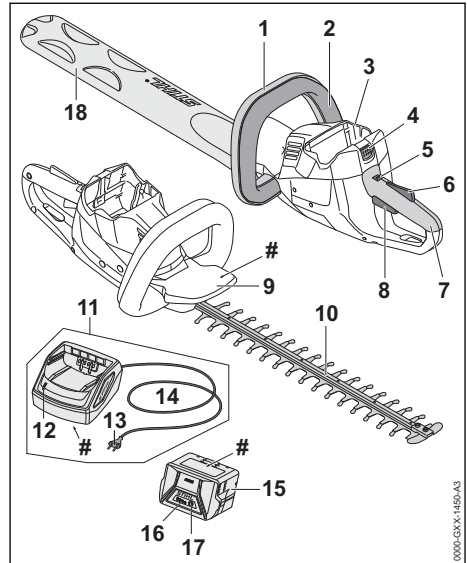

#### 1 Loop Handle

For holding, controlling and carrying the hedge trimmer.

#### 2 Switch Lever

Operated together with the trigger to switch the hedge trimmer on and off.

#### 3 Battery Compartment

Accommodates the battery.

#### 4 Locking Lever

Secures the battery in the battery compartment.

#### 5 Retaining Latch

Operated together with the trigger lockout to unlock the trigger.

#### 6 Trigger Lockout

Operated together with the retaining latch to unlock the trigger.

#### 7 Control Handle

For operating, holding and controlling the hedge trimmer.

#### 8 Trigger

Operated together with the switch lever to switch the hedge trimmer on and off.

#### 9 Hand Guard

Helps protect hand on loop handle from contact with the cutting blades.

**10 Cutting Blades**

Perform the cutting action.

**11 Charger**

Charges the battery.

**12 LED**

The LED indicates the operating status of the charger.

**13 Appliance Plug**

Connects cable to wall outlet.

**14 Connecting Cable**

Connects charger to appliance plug.

**15 Battery**

Supplies power to the hedge trimmer.

**16 LEDs**

Indicate state of charge and malfunctions.

**17 Button**

Activates the LEDs on the battery.

**18 Blade scabbard**

Helps protect user from contact with the cutting blades.

**# Rating label with serial number**

**3.2 Symbols**

Meanings of symbols that may be on the hedge trimmer, battery and charger:



Retaining latch unlocks the trigger in this position.



Retaining latch locks the trigger in this position.



1 LED glows red. Battery too hot or too cold.



4 LEDs flash red. There is a malfunction in the battery.



LED glows green and LEDs on battery glow or flash green. Battery is being charged.



LED flashes red. No electrical contact between battery and charger or malfunction in battery or charger.



**LWA** Guaranteed sound power level according to directive 2000/14/EC in dB(A) in order to make sound emissions of products comparable.



The data next to this symbol indicates the energy content of the battery according to the cell manufacturer's specification. The

energy content available during operation is lower.



Operate the electric appliance in a dry place, indoors only.



Do not dispose of the product with your household waste.

**4 Safety Precautions**

**4.1 Warning Symbols**

Meanings of warning signs and labels on the hedge trimmer, battery or charger:



Observe safety notices and take the necessary precautions.



Read, understand and keep the User Manual.



Wear safety glasses.



Do not touch moving cutting blades.



Remove the battery during work stoppages, transport, storage, maintenance or repair.



Protect hedge trimmer and charger from rain and dampness.



Protect battery from heat and fire.



Protect the battery from rain and moisture and do not immerse it in liquids.



Observe the permitted battery temperature range.

**4.2 Intended Use**

The STIHL HSA 56 hedge trimmer is designed for cutting hedges, shrubs, bushes and scrub.

The hedge trimmer must not be used in the rain.

The STIHL AK battery supplies power to the hedge trimmer.



The STIHL AL 101 charger recharges the STIHL AK battery.

## **▲ WARNING**

- Batteries and chargers not explicitly approved for the hedge trimmer by STIHL may cause a fire or explosion. This can result in serious or fatal injuries and damage to property.
  - ▶ Use the hedge trimmer with a STIHL AK battery.
  - ▶ Recharge the STIHL AK battery with a STIHL AL 101, AL 300 or AL 500 charger.
- Using the hedge trimmer, battery or the charger for purposes for which they were not designed may result in serious or fatal injuries and damage to property may occur.
  - ▶ Use the hedge trimmer, battery and charger as described in this instruction manual.

### 4.3 The Operator

## **▲ WARNING**

- Users without adequate training or instruction cannot recognize or assess the risks involved in using the hedge trimmer, battery and charger. The user or other persons may sustain serious or fatal injuries.



- ▶ Read, understand and save the instruction manual.

- ▶ If you pass the hedge trimmer, battery and charger on to another person: Always give them the instruction manual.
- ▶ Make sure the user meets the following requirements:
  - The user must be rested.

– The user must be in good physical condition and mental health to operate and work with the hedge trimmer, battery and charger. If the user's physical, sensory or mental ability is restricted, he or she may work only under the supervision of or as

instructed by a responsible person.

- The user is able to recognize and assess the risks involved in using the hedge trimmer, battery and charger.
- The user must be of legal age or is being trained in a trade under supervision in accordance with national rules and regulations.
- The user has received instruction from a STIHL servicing dealer or other experienced user before working with the hedge trimmer for the first time.
  - The user must not be under the influence of alcohol, medication or drugs.
- ▶ If you have any queries: Contact a STIHL servicing dealer for assistance.

### 4.4 Clothing and equipment

## **▲ WARNING**

- Long hair may be pulled into the hedge trimmer while working. This may result in serious injury to the user.
  - ▶ Tie up and confine long hair above your shoulders.
- Objects can be thrown at high speed during operation. This may result in injury to the user.
  - ▶ Wear close-fitting safety glasses. Suitable safety glasses are tested in accordance with EN 166 or national regulations and available commercially with the corresponding marking.
- ▶ Wear a long-sleeved, close-fitting top and long trousers.
- Dust can be whipped up during operation. Whipped up dust can damage the respiratory passages and cause allergic reactions.
  - ▶ If dust is generated: Wear a dust respirator mask.
- Unsuitable clothing can snag on wood or scrub and may become caught in the hedge trimmer. Users not wearing suitable clothing are at risk of serious injury.
  - ▶ Wear close-fitting clothing.



- ▶ Remove scarves and jewelry.
- The user may come into contact with the moving cutting blades while working. This may result in serious injury to the user.
  - ▶ Wear robust footwear.
  - ▶ Wear long trousers made from resistant material.
- The user may come into contact with the cutting blades during cleaning or servicing. This may result in injury to the user.
  - ▶ Wear work gloves made from resistant material.
- Wearing unsuitable footwear may cause the user to slip. This may result in injury to the user.
  - ▶ Wear sturdy, closed-toed footwear with high-grip soles.

## 4.5 Work Area and Surroundings

### 4.5.1 Hedge Trimmer

#### ▲ WARNING

- Bystanders, children and animals cannot recognize or assess the dangers of the hedge trimmer or flying debris. Innocent bystanders, children and animals may be seriously injured and damage to property may occur.
  - ▶ Keep bystanders, children and animals away from the work area.
  - ▶ Do not leave the hedge trimmer unattended.
  - ▶ Make sure that children cannot play with the hedge trimmer.
- The hedge trimmer is not waterproof. Working in the rain or a damp location may result in an electric shock. This can result in injuries to the user and may damage the hedge trimmer.





- ▶ Do not work in the rain or a damp location.

- Electrical components of the hedge trimmer can produce sparks. Sparks may cause a fire or an explosion in an easily combustible or explosive environment. This can result in serious or fatal injuries and damage to property.
  - ▶ Do not work in an easily combustible or explosive environment.

### 4.5.2 Battery

#### ▲ WARNING

- Bystanders, children and animals cannot recognize or assess the dangers of the battery. Bystanders, children and animals may be seriously injured.

- ▶ Keep bystanders, children and animals away from the work area.
  - ▶ Do not leave the battery unattended.
  - ▶ Make sure that children cannot play with the battery.
  - The battery is not protected against all ambient conditions. If the battery is exposed to certain ambient conditions, it may catch fire or explode. This can result in serious injuries and damage to property.
    - ▶ Protect battery from heat and fire.
    - ▶ Do not throw the battery into a fire.
- 
- ▶ Use and store the battery at temperatures between - 10 °C and + 50 °C.
- 
- ▶ Protect the battery from rain and damp – do not immerse it in fluids.
- 
- ▶ Keep battery away from metallic objects.
  - ▶ Do not expose battery to high pressure.
  - ▶ Do not expose battery to microwaves.
  - ▶ Protect battery from chemicals and salts.

### 4.5.3 Charger

#### ▲ WARNING

- Bystanders, children and animals are not aware of and cannot assess the dangers of a charger or electric current. Bystanders, children and animals may be seriously or fatally injured.
  - ▶ Keep bystanders, children and animals away from the work area.
  - ▶ Make sure that children cannot play with the charger.
- The charger is not waterproof. If you work in the rain or in a damp environment, an electric shock may occur. The user may be injured and the charger may be damaged.
  - ▶ Do not operate it in the rain or in a damp environment.



- The charger is not protected against all ambient conditions. If the charger is exposed to certain ambient conditions, it may catch fire or explode. This may result in serious injury to people and damage to property.
  - ▶ Operate the charger in an enclosed, dry room.

- ▶ Do not operate the charger in a flammable environment or in an explosive environment.
- ▶ Do not operate the charger on a readily combustible surface.
- ▶ Use and store the charger at temperatures between + 5 °C and + 40 °C.
- The connecting cable is a trip hazard. People may be injured and the charger may be damaged.
  - ▶ Lay the connecting cable flat on the floor.

## 4.6 Safe Condition

### 4.6.1 Hedge trimmer

The hedge trimmer is in a safe condition if the following conditions are fulfilled:

- The hedge trimmer is undamaged.
- Hedge trimmer is clean and dry.
- The controls function properly and have not been modified.
- The cutting blades are correctly fitted.
- Only an original STIHL accessory for this hedge trimmer has been fitted.
- The accessories are correctly attached.

## ⚠ WARNING

- If not in safe condition, components may no longer operate correctly and safety devices may be disabled. This may result in serious or fatal injury to people.
  - ▶ Never use a damaged hedge trimmer.
  - ▶ If the hedge trimmer is dirty or wet: Clean the hedge trimmer and allow it to dry.
  - ▶ Do not modify the hedge trimmer.
  - ▶ If the controls do not work: Do not operate the hedge trimmer.
  - ▶ Only fit original STIHL accessories for this hedge trimmer.
  - ▶ Attach accessories as described in this User Manual or in the User Manual for the accessories.
  - ▶ Do not insert objects into the openings in the hedge trimmer.
  - ▶ Replace worn or damaged labels.
  - ▶ If you have any doubts, be sure to consult a STIHL dealer.

### 4.6.2 Cutting Blades

The cutting blades are in a safe condition if the following points are observed:

- Cutting blades are undamaged.
- Cutting blades are not deformed.
- Cutting blades move freely.
- Cutting blades are properly sharpened.
- Cutting blades have no burrs.

## ⚠ WARNING

- If they are in an unsafe condition, parts of the cutting blades may come off and be thrown at high speed. This can result in serious injuries.
  - ▶ Work only with undamaged cutting blades.
  - ▶ Make sure the cutting blades are properly sharpened and deburred.
  - ▶ If you have any queries: Contact your STIHL servicing dealer.

### 4.6.3 Battery

The battery is in safe condition when the following conditions are met:

- The battery is not damaged.
- The battery is clean and dry.
- The battery is working and has not been modified.

## ⚠ WARNING

- The battery cannot function safely if it is not in safe condition. There is a risk of serious injury to persons.
  - ▶ Use an undamaged and functioning battery.
  - ▶ Do not charge a damaged or defective battery.
  - ▶ If the battery is dirty or wet: clean the battery and allow it to dry.
  - ▶ Do not modify the battery.
  - ▶ Do not insert objects into the apertures in the battery.
  - ▶ Never connect the battery terminals to metallic objects and cause a short circuit.
  - ▶ Do not open the battery.
  - ▶ Replace worn or damaged warning signs.
- Fluid may leak from a damaged battery. If the fluid contacts the skin or eyes, this may cause irritation.
  - ▶ Avoid contact with the fluid.
  - ▶ In the event of contact with the skin: wash the affected areas with plenty of soap and water.
  - ▶ In the event of contact with the eyes: rinse the eyes with plenty of water for at least 15 minutes and seek medical attention.
- A damaged or defective battery may emit an unusual odour, smoke or catch fire. This may result in serious or fatal injury to people and damage to property.
  - ▶ If the battery emits an unusual odour or smoke: do not use the battery and keep it away from flammable materials.
  - ▶ If the battery catches fire: try to extinguish the battery using a fire extinguisher or water.



#### 4.6.4 Charger

The charger is in a safe condition if the following points are observed:

- Charger is undamaged.
- Charger is clean and dry.

### ⚠ WARNING

- If components do not comply with safety requirements, they will no longer function properly and safety devices may be rendered inoperative. This can result in serious or fatal injuries.
  - ▶ Do not use a damaged charger.
  - ▶ If the charger is dirty or wet: Clean the charger and allow it to dry.
  - ▶ Never attempt to modify the charger.
  - ▶ Never insert objects in the charger's openings.
  - ▶ Never bridge the charger's contacts with metallic objects (short circuit).
  - ▶ Do not open the charger.

#### 4.7 Operation

### ⚠ WARNING

- The user cannot concentrate on the work in certain situations. The user may stumble, fall and be seriously injured.
  - ▶ Work calmly and carefully.
  - ▶ If light and visibility are poor: Do not use your hedge trimmer.
  - ▶ Operate the hedge trimmer alone.
  - ▶ Watch out for obstacles.
  - ▶ Stand on the ground while working and keep a good balance. If it is necessary to work at heights: Use a lift bucket or a safe platform.
  - ▶ If you begin to feel tired: Take a break.
- Working above shoulder height can cause you to tire quickly. This can result in serious injuries.
  - ▶ Work above shoulder height for short periods only.
  - ▶ Take regular breaks.
- If the moving cutting blades make contact with a hard object they can be brought to a sudden stop. The reactive forces that occur can cause the user to lose control of the hedge trimmer and be seriously injured.
  - ▶ Hold the hedge trimmer firmly with both hands.
  - ▶ Before starting work, check hedge for hard objects and remove any such objects.
- The moving cutting blades can cut the user. This can result in serious injuries.



- ▶ Do not touch moving cutting blades.
- ▶ If the cutting blades are blocked by an object: Switch off the hedge trimmer and remove the battery. Then remove the object causing the blockage.

- If the behavior of the hedge trimmer changes during operation or feels unusual, it may no longer be in a safe condition. This can result in serious injuries and damage to property.
  - ▶ Stop work, remove the battery and contact your STIHL servicing dealer for assistance.
- Hedge trimmer vibrations may occur during operation.
  - ▶ Wear gloves.
  - ▶ Take regular breaks.
  - ▶ If signs of circulation problems occur: Seek medical advice.
- Note that the cutting blades continue to run for about 1 second after you release the trigger. The moving cutting blades can cut the user. This can result in serious injuries.
  - ▶ Hold the hedge trimmer firmly by the control handle and loop handle and wait until the cutting blades come to a complete standstill.

### ⚠ DANGER

- Working near live electric cables can result in accidental contact with the cutting blades and damage the cables. This can result in serious or fatal injuries.
  - ▶ Do not work near live electric cables.

#### 4.8 Charging

### ⚠ WARNING

- A damaged or defective charger may produce an unusual smell or emit smoke during the charging process. This may result in personal injuries and damage to property.
  - ▶ Disconnect the plug from the wall outlet.
- The charger can overheat and cause a fire if heat dissipation is inadequate. This can result in serious or fatal injuries and damage to property.
  - ▶ Do not cover the charger.

#### 4.9 Connecting to Power Supply

Contact with live components may occur for the following reasons:

- The connecting cable or extension cable is damaged.
- Connecting cable plug or extension cable is damaged.
- Wall outlet is not properly installed.

## **⚠ DANGER**

- Contact with live components can result in an electric shock. This can result in serious or fatal injuries.
  - ▶ Check that the connecting cable, extension cable and their plugs are not damaged.
    - ▶ If the connecting cable or extension cable is damaged:
      - ▶ Do not touch damaged areas.
      - ▶ Disconnect the plug from the wall outlet.
  - ▶ Never touch the connecting cable, extension cable or their plugs with wet hands.
  - ▶ Insert the plug of the connecting cable or extension cable in a properly installed fused wall outlet with ground contact.
  - ▶ Install the charger with a ground fault circuit interrupter (30 mA, 30 ms).
- A damaged or unsuitable extension cable can cause an electric shock. This can result in serious or fatal injuries.
  - ▶ Use an extension cable with the correct wire gauge,  18.5.



If the connecting cable or extension cable is damaged:

- ▶ Do not touch damaged areas.
- ▶ Disconnect the plug from the wall outlet.

## **⚠ WARNING**

- Overvoltage can occur in the charger if the line voltage or frequency are incorrect during charging. The charger may be damaged.
  - ▶ Make sure the line voltage and frequency agree with the data on the charger's rating plate.
- A carelessly laid connecting or extension cable can be damaged and cause others to trip or fall. This can result in injuries and may damage the connecting cable or extension cable.
  - ▶ Position and mark connecting cable and extension cable so they do not represent a trip hazard.
  - ▶ Position the connecting and extension cables so that they are not under tension or entangled.
  - ▶ Position the connecting and extension cables so that they cannot be damaged, kinked, pinched or chafed.
  - ▶ Protect the connecting cable and extension cable from heat, oil and chemicals.
  - ▶ Lay the connecting and extension cables on a dry surface.
- The extension cable becomes hot during operation. If the heat cannot dissipate, it may cause a fire.
  - ▶ If you use a cable drum: Unwind the extension cable to its full length.

- If electric cables or pipes are embedded in the wall, they may be damaged when the charger is mounted on a wall. Contact with electric cables can result in an electric shock. This can result in serious injuries and damage to property.
  - ▶ Check that there are no electric cables or pipes embedded in the wall.
- If the charger is not mounted on the wall as described in this instruction manual, the charger or the battery may fall down or the charger may overheat. This may result in personal injuries and damage to property.
  - ▶ Mount the charger on the wall as described in this instruction manual.
- If the charger is mounted on a wall with the battery inserted, the battery may fall out and be damaged. This may result in personal injuries and damage to property.
  - ▶ Mount the charger on the wall first and then insert the battery.

## 4.10 Transporting

### 4.10.1 Hedge Trimmer

## **⚠ WARNING**

- The hedge trimmer may turn over or shift during transport. This may result in personal injuries and damage to property.
  - ▶ Push the retaining latch into position .
  - ▶ Remove the battery.



- ▶ Fit the blade scabbard so that it completely covers the cutting blades.
- ▶ Secure the hedge trimmer with lashing straps or a net to prevent it turning over and moving.

### 4.10.2 Battery

## **⚠ WARNING**

- The battery is not protected against all ambient conditions. The battery may be damaged if it is exposed to certain ambient conditions and damage to property may occur.
  - ▶ Never transport a damaged battery.
  - ▶ Store the battery in non-conductive packaging.
- The battery may turn over or shift during transport. This may result in personal injuries and damage to property.
  - ▶ Pack the battery in packaging in such a way that it cannot move.

- ▶ Secure the packaging so that it cannot move.

#### 4.10.3 Charger

### ⚠ WARNING

- The charger may turn over or move while being transported. This may result in personal injuries and damage to property.
  - ▶ Disconnect the plug from the wall outlet.
  - ▶ Remove the battery.
  - ▶ Secure the charger with lashing straps, belts or a net to prevent it turning over and moving.
- The connecting cable must not be used for carrying the charger. The connecting cable and the charger may be damaged.
  - ▶ Wind up the connecting cable and attach it to the charger.

## 4.11 Storing

### 4.11.1 Hedge Trimmer

### ⚠ WARNING

- Children are not aware of and cannot assess the dangers of a hedge trimmer and can be seriously injured.
  - ▶ Push the retaining latch into position .



- ▶ Remove the battery.

- ▶ Fit the blade scabbard so that it completely covers the cutting blades.
- ▶ Store the hedge trimmer out of the reach of children.
- Dampness can corrode the electrical contacts on the trimmer and metal components. This can damage the hedge trimmer.

- ▶ Push the retaining latch into position .



- ▶ Remove the battery.

- ▶ Store the hedge trimmer in a clean and dry condition.

### 4.11.2 Battery

### ⚠ WARNING

- Children are not aware of and cannot assess the dangers of the battery and can be seriously injured.
  - ▶ Store the battery out of the reach of children.

- The battery is not protected against all ambient conditions. The battery may be damaged if it is exposed to certain ambient conditions.
  - ▶ Store the battery in a clean and dry condition.
  - ▶ Store the battery in a confined space.
  - ▶ Store the battery separately from the hedge trimmer and charger.
  - ▶ Store the battery in non-conductive packaging.
  - ▶ Use and store the battery at temperatures between -10°C and +50°C.

### 4.11.3 Charger

### ⚠ WARNING

- Children are not aware of and cannot assess the dangers of a charger. Children may sustain serious or fatal injuries.
  - ▶ Remove the battery.
  - ▶ Store the charger out of the reach of children.
- The charger is not protected against all ambient conditions. The charger may be damaged if it is exposed to certain ambient conditions.
  - ▶ Remove the battery.
  - ▶ If the charger is hot: Allow charger to cool down.
  - ▶ Store the charger in a clean and dry condition.
  - ▶ Store the charger in an enclosed location.
  - ▶ Store the charger at a temperature between +5°C and +40°C.
- The connecting cable must not be used for carrying or hanging up the charger. The connecting cable and the charger may be damaged.
  - ▶ Hold the charger by the housing. A recessed handle is provided on the back of the charger.
  - ▶ Hang the charger on the wall bracket.

## 4.12 Cleaning, Maintenance and Repair

### ⚠ WARNING

- The hedge trimmer may start unintentionally if the battery is left in place during cleaning, maintenance or repair operations. This may result in serious injury to people and damage to property.

- ▶ Move the retaining latch to the  position.











- ▶ Remove the battery.

- Sharp cleaning agents, cleaning with a water jet or pointed objects can damage the hedge trimmer, the cutting blades, the battery or the charger. If the hedge trimmer, cutting blades, battery or charger are not cleaned correctly, components may no longer function properly or safety devices may be rendered inoperative. They may cause serious injury to persons.
  - ▶ Clean the hedge trimmer, cutting blades, battery and charger as described in this instruction manual.
- If the hedge trimmer, cutting blades, battery or charger are not serviced correctly, components may no longer function properly or safety devices may be rendered inoperative. This may result in serious or fatal injury to people.
  - ▶ Do not attempt to service or repair the hedge trimmer, battery or charger.
  - ▶ If the hedge trimmer, battery or the charger require servicing or repairs: Contact your STIHL servicing dealer for assistance.
  - ▶ Maintain the cutting blades as described in this User Manual.
- The user can be cut by the sharp cutting edges while cleaning or servicing the cutting blades. This may result in injury to the user.
  - ▶ Wear work gloves made from resistant material.

## 5 Preparing Hedge Trimmer for Operation

### 5.1 Preparing Hedge Trimmer for Operation

Perform the following steps before starting work:

- ▶ Make sure the following components are in a safe condition:
  - Hedge trimmer,  4.6.1.
  - Cutting blades,  4.6.2.
  - Battery,  4.6.3.
  - Charger,  4.6.4.
- ▶ Check the battery,  9.2.
- ▶ Fully charge the battery,  6.2.
- ▶ Clean the hedge trimmer,  14.1.
- ▶ Check the controls,  9.1.
  - ▶ If 3 LEDs flash red while you are checking the controls: Remove the battery and contact your STIHL servicing dealer. Malfunction in hedge trimmer.
- ▶ If you cannot carry out this work: Do not use your hedge trimmer and contact your STIHL servicing dealer.

## 6 Charging the Battery, LEDs

### 6.1 Mounting the Charger on a Wall

The charger can be mounted on a wall.

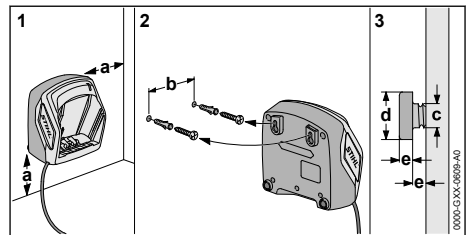

- ▶ Check the following points when mounting the charger on a wall:

- Suitable fixing materials.
- The charger is level.

The following dimensions are maintained:

- a = at least 100 mm
- b (for AL 101) = 75 mm
- b (for AL 300 and AL 500) = 120 mm
- c = 4.5 mm
- d = 9 mm
- e = 2.5 mm

### 6.2 Charging the Battery

The charging time depends on several factors, e.g. temperature of the battery or the ambient temperature. The actual charging time may differ from the specified charging time. For specified charging times see [www.stihl.com/charging-times](http://www.stihl.com/charging-times).

The charging process starts automatically when the plug is inserted in a wall outlet and the battery is fitted in the charger. The charger switches itself off automatically when the battery is fully charged.

The battery and charger become hot during the charging process.

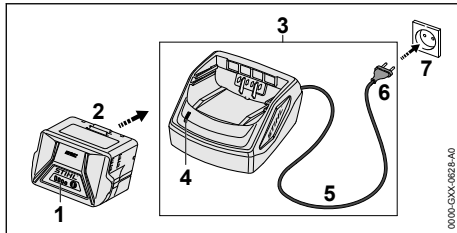

- ▶ Insert the plug (6) in a convenient wall outlet (7).  
The charger (3) runs a self test. The LED (4) glows green for about 1 second and then red for about 1 second.
- ▶ Fit the connecting cable (5).
- ▶ Insert the battery (2) in the guides in the charger (3) and press it home as far as stop. The LED (4) glows green. The LEDs (1) glow green and the battery (2) is being charged.
- ▶ If the LED (4) and the LEDs (1) stop glowing: The battery (2) is fully charged and can be taken out of the charger (3).
- ▶ If the charger (3) is no longer required. Disconnect the plug (6) from the wall outlet (7).

### 6.3 State of Charge

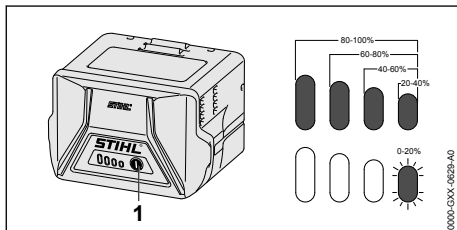

- ▶ Press the button (1).  
The LEDs (5) glow green for about 5 seconds and indicate the state of charge.
- ▶ If the LED on the right flashes green: Charge the battery.

### 6.4 LEDs on Battery

The LEDs can show the state of charge or malfunctions. The LEDs can glow or flash green or red.

The state of charge is indicated when the LEDs glow or flash green.

- ▶ If the LEDs glow or flash red: Troubleshooting, [17](#).

There is a malfunction in hedge trimmer or battery.

### 6.5 LED on Charger

The LED indicates the operating status of the charger.

If the LED glows green, the battery is being charged.

- ▶ If the LED flashes red: Rectify the malfunction. Malfunction in charger.

## 7 Removing and Fitting the Battery

### 7.1 Fitting the Battery

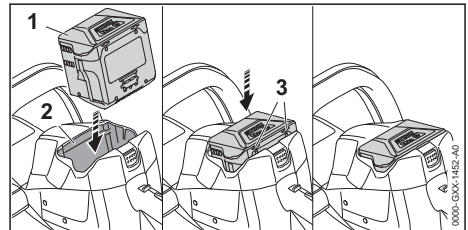

- ▶ Insert the battery (1) in the battery compartment (2) and press it home until you hear a click.  
Arrows (3) on battery (1) are still visible and battery (1) is held securely in battery compartment (2). There is no electrical contact between the hedge trimmer and battery (1).
- ▶ Push the battery (1) into the battery compartment (2) as far as stop.  
The battery (1) engages with a second click and is flush with the hedge trimmer's housing.

### 7.2 Removing the Battery

- ▶ Stand the hedge trimmer on a level surface.

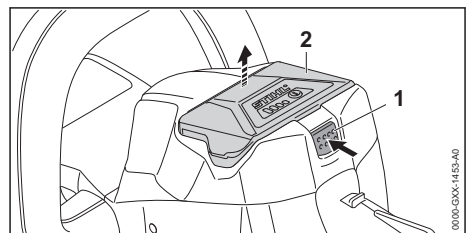

- ▶ Press the locking lever (1).  
The battery (2) is unlocked and can be removed.

## 8 Switching the Hedge Trimmer On/Off

### 8.1 Switching On



#### WARNING

- The motor accelerates and the cutting blades run regardless of the sequence in which the switch lever and trigger are depressed. If you depress the trigger first and then the switch lever, you may lose control of the hedge trimmer. This can result in serious injuries.
  - ▶ Depress the switch lever first and then the trigger.

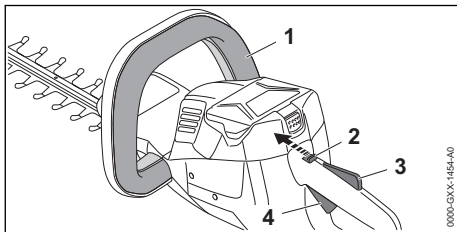

- ▶ Depress the switch lever (1) and hold it in that position.
- ▶ Push the retaining latch (2) with your thumb to position
- ▶ Depress the trigger lockout (3) with your hand and hold it there.
- ▶ Pull the trigger (4) with your index finger and hold it there.  
The motor accelerates and the cutting blades run.

### 8.2 Switching Off

- ▶ Release the switch lever, trigger and lockout lever.
- ▶ Wait until the cutting blades come to a complete standstill after about 1 second.
- ▶ If the cutting blades continue to run after about 1 second: Remove the battery and contact your STIHL servicing dealer.  
Your hedge trimmer has a malfunction.
- ▶ Push the retaining latch into position .

## 9 Testing the Hedge Trimmer and Battery

### 9.1 Checking the Controls

#### Retaining latch, trigger lockout and trigger

- ▶ Remove the battery.
- ▶ Push the retaining latch into position .

- ▶ Attempt to pull the trigger without depressing the lockout lever.
- ▶ If the trigger can be pulled: Do not use your hedge trimmer and contact your STIHL servicing dealer.  
Retaining latch or trigger lockout is faulty.
- ▶ Push the retaining latch into position .
- ▶ Depress the trigger lockout lever and hold it in that position.
- ▶ Pull the trigger.
- ▶ Release the trigger and trigger lockout lever.
- ▶ If the trigger or trigger lockout is stiff or does not spring back to the idle position: Do not use your hedge trimmer and contact your STIHL servicing dealer.  
Trigger or trigger lockout is faulty.

#### Switch Lever

- ▶ Remove the battery.
- ▶ Depress the switch lever and release it again.
- ▶ If the switch lever is stiff or does not spring back to its idle position: Do not use your hedge trimmer and contact your STIHL servicing dealer.  
The switch lever has a malfunction.

#### Switch on the hedge trimmer

- ▶ Fit the battery.
- ▶ Depress the switch lever and release it again.
- ▶ If the cutting blades have run or are running: Do not use your hedge trimmer and contact your STIHL servicing dealer.  
The trigger has a malfunction.
- ▶ Depress the trigger lockout lever and hold it in that position.
- ▶ Pull the trigger and hold it there.
- ▶ If the cutting blades run: Do not use your hedge trimmer and contact your STIHL servicing dealer.  
The switch lever has a malfunction.
- ▶ Depress the switch lever and hold it in that position.  
The cutting blades run.
- ▶ If 3 LEDs flash red: Remove the battery and contact your STIHL servicing dealer.  
There is a malfunction in the hedge trimmer.
- ▶ Release the switch lever.  
The cutting blades stop running after about 1 second.
- ▶ If the cutting blades continue to run after 1 second: Remove the battery and contact your STIHL servicing dealer.  
Your hedge trimmer has a malfunction.

## 9.2 Testing the Battery

- ▶ Press button on battery.  
The LEDs glow or flash.
- ▶ If the LEDs do not glow or flash: Do not use the battery and contact your STIHL servicing dealer.  
There is a malfunction in the battery.

## 10 Operating the Hedge Trimmer

### 10.1 Holding and Controlling the Hedge Trimmer

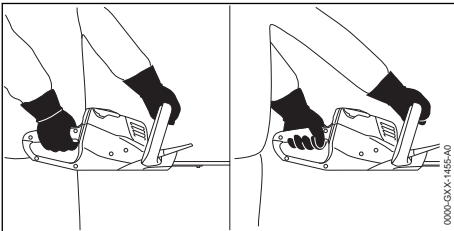

- ▶ Hold the hedge trimmer with one hand on the control handle – wrap your thumb around the control handle.
- ▶ Hold the hedge trimmer with the other hand on the loop handle – wrap your thumb around the loop handle.

### 10.2 Cutting

- ▶ Use lopping shears or a chainsaw to cut out thick branches first.

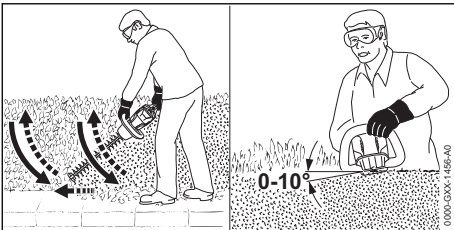

- ▶ Swing the hedge trimmer from the bottom upwards in an arc while making the cut.
- ▶ Lower the nose of the hedge trimmer without cutting.
- ▶ Walk slowly and steadily forwards.
- ▶ Swing the hedge trimmer from the bottom upwards in an arc while making the cut.
- ▶ Cut the other side of the hedge in the same way.
- ▶ Hold the cutting blades at an angle of 0° to 10° to the top of the hedge.
- ▶ Swing the hedge trimmer horizontally and in an arc while making the cut.

- ▶ If cutting performance deteriorates: Sharpen the cutting blades.

## 11 After Finishing Work

### 11.1 After Finishing Work

- ▶ Switch off the hedge trimmer, push retaining latch to position  $\odot$  and remove the battery.
- ▶ If the hedge trimmer is wet: Allow the hedge trimmer to dry.
- ▶ If the battery is wet: Allow the battery to dry.
- ▶ Clean the hedge trimmer.
- ▶ Clean the cutting blades.
- ▶ Fit the blade scabbard so that it completely covers the cutting blades.
- ▶ Clean the battery.

## 12 Transporting

### 12.1 Transporting the Hedge Trimmer

- ▶ Switch off the hedge trimmer, push retaining latch to position  $\odot$  and remove the battery.
- ▶ Fit the blade scabbard so that it completely covers the cutting blades.

#### Carrying the hedge trimmer

- ▶ Carry the hedge trimmer by the loop handle with the cutting blades behind you.

#### Transporting the Hedge Trimmer in a vehicle

- ▶ Secure the hedge trimmer to prevent turnover and movement.

### 12.2 Transporting the Battery

- ▶ Switch off the hedge trimmer, push retaining latch to position  $\odot$  and remove the battery.
- ▶ Make sure the battery is in a safe condition.
- ▶ Observe the following points when packing the battery:
  - The packaging must be non-conductive.
  - Make sure the battery cannot shift inside the packaging.
- ▶ Secure the packaging so that it cannot move.

The battery is subject to the requirements for the transport of dangerous goods. The battery is classified as UN 3480 (lithium-ion batteries) and has been tested in accordance with UN Manual of Tests and Criteria, Part III, sub-section 38.3.

For transport regulations see [www.stihl.com/safety-data-sheets](http://www.stihl.com/safety-data-sheets)

### 12.3 Transporting the Charger

- ▶ Disconnect the plug from the wall outlet.
- ▶ Remove the battery.



- ▶ Wind up the connecting cable and attach it to the charger.
- ▶ Transporting the charger in a vehicle: Secure the charger with lashing straps, belts or a net to prevent it turning over and moving.

## 13 Storing

### 13.1 Storing the Hedge Trimmer

- ▶ Switch off the hedge trimmer, push retaining latch to position  and remove the battery.
- ▶ Fit the blade scabbard so that it completely covers the cutting blades.
- ▶ Observe the following points when storing the hedge trimmer:
  - Hedge trimmer is out of the reach of children.
  - Hedge trimmer is clean and dry.

### 13.2 Storing the Battery

STIHL recommends that you store the battery with a charge between 40% and 60% (2 LEDs glow green).

- ▶ Observe the following points when storing the battery:
  - Battery is out of the reach of children.
  - Battery is clean and dry.
  - Battery is in an enclosed space.
  - Store the battery separately from the hedge trimmer and charger.
  - Battery is in non-conductive packaging.
  - Battery is in a temperature range between -10°C and +50°C.

### 13.3 Storing the Charger

- ▶ Disconnect the mains plug from the power supply.
- ▶ Remove the battery.

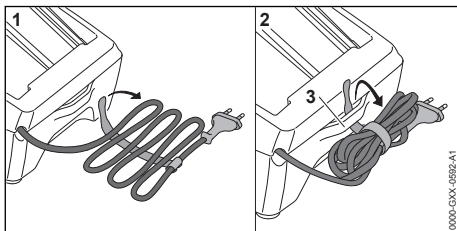

- ▶ Wind up the connecting cable and attach it to the charger.
- ▶ Observe the following points when storing the charger:
  - Charger is out of the reach of children.
  - The charger is clean and dry.
  - Charger is in an enclosed space.

- Charger is stored separately, away from the battery.
- The charger is not suspended from the connecting cable or the holder (3) for the connecting cable.
- Charger is in a temperature range between + 5°C and + 40°C.

## 14 Cleaning

### 14.1 Cleaning the Hedge Trimmer

- ▶ Switch off the hedge trimmer, push retaining latch to position  and remove the battery.
- ▶ Clean the hedge trimmer with a damp cloth or STIHL resin solvent.
- ▶ Clean vents with a paintbrush.
- ▶ Remove foreign objects from the battery compartment and clean the battery compartment with a damp cloth.
- ▶ Clean the electrical contacts in the battery compartment with a paintbrush or soft brush.

### 14.2 Cleaning the Cutting Blades

- ▶ Switch off the hedge trimmer, push retaining latch to position  and remove the battery.
- ▶ Spray both sides of blades with STIHL resin solvent.
- ▶ Fit the battery.
- ▶ Run the hedge trimmer for 5 seconds, . The cutting blades run. STIHL resin solvent is distributed evenly.

### 14.3 Cleaning the Battery

- ▶ Clean the battery with a damp cloth.

### 14.4 Cleaning the Charger

- ▶ Disconnect the mains plug from the power supply.
- ▶ Clean the charger with a damp cloth.
- ▶ Clean vents with a paintbrush.
- ▶ Clean the charger's electrical contacts with a paintbrush or a soft brush.

## 15 Maintenance

### 15.1 Sharpening the cutting blade

STIHL recommends you have the cutting blades resharpened by a STIHL dealer.





#### WARNING

- The teeth of the cutting blades are very sharp. This may result in the user cutting themselves.
  - ▶ Wear work gloves made from resistant material.

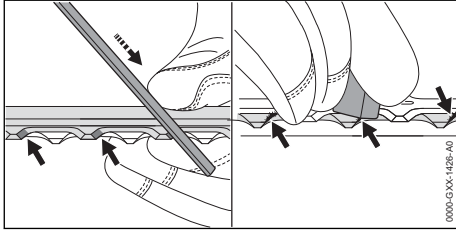

- ▶ Switch off the hedge trimmer, push retaining latch to position  and remove the battery.



- ▶ Use a STIHL flat file to sharpen each cutting edge on the upper blade. The file only sharpens on the forward stroke. Maintain the prescribed sharpening angle,  18.2.
- ▶ Turn the hedge trimmer over.
- ▶ Sharpen the remaining cutting edges.
- ▶ Deburr each cutting edge from below.
- ▶ Turn the hedge trimmer over.
- ▶ Deburr the remaining cutting edges.
- ▶ Use a damp cloth to remove the filing dust.
- ▶ Spray both sides of cutting blades with STIHL resin solvent.

- ▶ Run the hedge trimmer for 5 seconds. The cutting blades run. STIHL resin solvent is distributed evenly.
- ▶ If you have any doubts, be sure to consult a STIHL dealer.

## 16 Repairing

### 16.1 Repairing Hedge Trimmer, Battery and Charger

The hedge trimmer, cutting blades, battery and charger are not user serviceable.

- ▶ If the hedge trimmer or cutting blades are damaged: Do not use your hedge trimmer and contact your STIHL servicing dealer.
- ▶ If the battery has a malfunction or is damaged: Replace the battery.
- ▶ If the charger has a malfunction or is damaged: Replace the charger.
- ▶ If the connecting cable has a malfunction or is damaged: Do not use the charger and have connecting cable replaced by a STIHL servicing dealer.

## 17 Troubleshooting

### 17.1 Troubleshooting Hedge Trimmer or Battery

| Fault  | LEDs on the battery                     | Cause  | Remedy  |
|--|---|--|---|
| Hedge trimmer does not start when switched on. | 1 LED flashing green.                   | State of charge of the battery is too low.   | ▶ Charge the battery.   |
|  | 1 LED emits red light.                  | The battery is too warm or too cold.         | ▶ Remove the battery.<br>▶ Allow the battery to cool down or warm up.   |
|  | 3 LEDs flash red.                       | There is a malfunction in the hedge trimmer. | ▶ Remove the battery.<br>▶ Clean electrical contacts in the battery compartment.<br>▶ Insert battery.<br>▶ Switch on the hedge trimmer.<br>▶ If 3 LEDs continue to flash red: Do not use your hedge trimmer and contact your STIHL servicing dealer for assistance. |
|  |   | The cutting blades do not run freely.        | ▶ Spray both sides of cutting blades with STIHL resin solvent.<br>▶ If 3 LEDs continue to flash red: Do not use your hedge trimmer and contact your STIHL servicing dealer for assistance.  |
|  | 3 LEDs light up red. LEDs light up red. | Hedge trimmer is too hot.                    | ▶ Remove the battery.<br>▶ Allow the hedge trimmer to cool down.  |
|  | 4 LEDs flash red.                       | There is a fault in the battery.             | ▶ Remove battery and reinsert it.<br>▶ Switch on the hedge trimmer.<br>▶ If 4 LEDs continue to flash red: Do not use the battery and contact your STIHL dealer for assistance.  |

| Fault  | LEDs on the battery                     | Cause  | Remedy  |
|--|---|--|---|
|  |   | No electrical contact between the hedge trimmer and battery. | <ul style="list-style-type: none"> <li>▶ Remove the battery.</li> <li>▶ Clean electrical contacts in the battery compartment.</li> <li>▶ Insert battery.</li> </ul> |
|  |   | Hedge trimmer or battery damp.                               | ▶ Allow hedge trimmer or battery to dry.  |
| Hedge trimmer cuts out during operation.                               | 3 LEDs light up red. LEDs light up red. | Hedge trimmer is too hot.                                    | <ul style="list-style-type: none"> <li>▶ Remove the battery.</li> <li>▶ Allow the hedge trimmer to cool down.</li> </ul>  |
|  |   | There is an electrical fault.                                | <ul style="list-style-type: none"> <li>▶ Remove battery and reinsert it.</li> <li>▶ Switch on the hedge trimmer.</li> </ul>   |
| Hedge trimmer runtime is too short.                                    |   | The battery is not fully charged.                            | ▶ Fully charge the battery.   |
|  |   | The battery service life has been exceeded.                  | ▶ Replace battery.  |
| Charging does not start when the battery is inserted into the charger. | 1 LED emits red light.                  | The battery is too warm or too cold.                         | ▶ Leave battery inserted in charger. Charging starts automatically as soon as the permitted temperature range is reached.   |

## 17.2 Troubleshooting Charger

| Condition                  | LED on Charger   | Cause  | Remedy  |
|----------------------------|------------------|--|---|
| Battery not being charged. | LED flashes red. | No electrical contact between charger and battery. | <ul style="list-style-type: none"> <li>▶ Remove the battery.</li> <li>▶ Clean contacts on charger.</li> <li>▶ Fit the battery.</li> </ul> |
|                            |                  | Malfunction in charger.                            | ▶ Do not use the charger and contact your STIHL servicing dealer.   |

## 18 Specifications

### 18.1 STIHL HSA 56 Hedge Trimmer

- Approved battery: STIHL AK
- Weight without battery: 2.9 kg

For battery life see [www.stihl.com/battery-life](http://www.stihl.com/battery-life).

### 18.2 Cutting Blades

- Tooth spacing: 30 mm
- Cutting length: 450 mm
- Sharpening angle: 35°

### 18.3 STIHL AK Battery

- Battery technology: Lithium-ion
- Voltage: 36 V
- Capacity in Ah: see rating label
- Energy content in Wh: see rating label
- Weight in kg: see rating label
- Permissible temperature range for operation and storage: -10°C to +50°C

### 18.4 Charger STIHL AL 101

- Rated voltage: see rating plate
- Frequency: see rating plate
- Rated power: see rating plate
- Charging current: see rating plate
- Permissible temperature range for use and storage: + 5 °C to + 40 °C

The charging times are indicated at [www.stihl.com/charging-times](http://www.stihl.com/charging-times).

### 18.5 Extension Cords

If an extension cord is used, the cross sectional area of its conductors must meet the following minimum requirements – depending on the line voltage and length of the extension cord:

#### If rated voltage on the rating label is 220V to 240V:

- Cord length up to 20 m: AWG 15 / 1.5 mm<sup>2</sup>
- Cord length 20 m up to 50 m: AWG 13 / 2.5 mm<sup>2</sup>

**If rated voltage on the rating label is 100V to 127V:**

- Cord length up to 10 m: AWG 14 / 2.0 mm<sup>2</sup>
- Cord length 10 m up to 30 m: AWG 12 / 3.5 mm<sup>2</sup>

## 18.6 Sound Values and Vibration Values

The K-value for sound pressure levels is 2 dB(A). K-value for sound power levels is 2 dB(A). K-value for vibration level is 2 m/s<sup>2</sup>.

STIHL recommends wearing ear defenders.

- Sound pressure level  $L_p$  measured according to EN 60745-2-15: 80 dB(A).
- Sound power level  $L_{WA}$  measured according to EN 60745-2-15: 91 dB(A).
- Vibration level  $a_{HV}$  measured as specified in EN 60745-2-15
  - Control handle: 2.7 m/s<sup>2</sup>. The K value for the vibration level is 2 m/s<sup>2</sup>.
  - Loop handle: 1.2 m/s<sup>2</sup>.

The vibration levels indicated were measured according to a standardized test method and can be used as a basis for comparing electric power tools. The vibration levels actually occurring may vary from the values indicated, depending on the type of application. The vibration levels indicated can be used for an initial estimate of the vibration stress. The actual vibration stress has to be estimated. The times when the electric power tool is switched off and the times when it is switched on but running under no load can be taken into account in the estimate.

For information on compliance with Employers' Vibration Directive 2002/44/EC see [www.stihl.com/vib](http://www.stihl.com/vib).

## 18.7 REACH

REACH is an EC regulation and stands for the Registration, Evaluation, Authorisation and Restriction of Chemical substances.

For information on compliance with the REACH regulation see [www.stihl.com/reach](http://www.stihl.com/reach).

## 19 Spare Parts and Accessories

### 19.1 Spare parts and accessories

**STIHL**  These symbols indicate original STIHL spare parts and original STIHL accessories.

STIHL recommends the use of original STIHL spare parts and accessories.

Despite ongoing market observation, STIHL is unable to judge the reliability, safety and suitability of other manufacturers' spare parts and accessories; accordingly, STIHL cannot warrant for the use of those parts.

Original STIHL spare parts and original STIHL accessories are available from STIHL dealers.

## 20 Disposal

### 20.1 Disposal of Hedge Trimmer, Battery and Charger

Contact your STIHL servicing dealer for information on disposal.

- ▶ Dispose of the hedge trimmer, battery, charger, accessories and packaging in accordance with local regulations and environmental requirements.

## 21 EC Declaration of Conformity

### 21.1 STIHL HSA 56 Hedge Trimmer

ANDREAS STIHL AG & Co. KG  
Badstraße 115  
D-71336 Waiblingen  
Germany

declares under our sole responsibility that

- Category: Cordless hedge trimmer
- Manufacturer's brand: STIHL
- Model: HSA 56
- Serial number: 4521

conforms to the relevant provisions of Directives 2011/65/EU, 2006/42/EC, 2014/30/EU and 2000/14/EC and has been developed and manufactured in compliance with the following standards in the versions valid on the date of production: EN 55014-1, EN 55014-2, EN 60745-1 and EN 60745-2-15.

Applied conformity assessment procedure in accordance with Directive 2000/14/EC, Annex V.

- Measured sound power level: 91 dB(A)
- Guaranteed sound power level: 93 dB(A)

The technical documents are stored at ANDREAS STIHL AG & Co. KG Produktzulassung.

The year of manufacture, country of manufacture and serial number are applied to the pruning shears.

Done at Waiblingen, 03.02.2020

ANDREAS STIHL AG & Co. KG

*J. Hoffmann*

Dr. Jürgen Hoffmann, Head of Product Data,  
Regulations and Licensing

## 21.2 STIHL AL 101 Charger Conformity Notice

This charger has been manufactured and put on the market in accordance with the following directives: 2014/35/EU, 2014/30/EU and 2011/65/EU.

The year of manufacture, country of manufacture and serial number are applied to the blower.

The complete EC Declaration of Conformity is available from ANDREAS STIHL AG & Co. KG, Badstrasse 115, 71336 Waiblingen, Germany.

## 22 General Power Tool Safety Warnings

### 22.1 Introduction

This chapter reproduces the pre-formulated, general safety precautions specified in the IEC 62841 standard for hand-held motor-operated electric tools.

STIHL is obliged to publish these texts.

The safety precautions and warnings on avoiding an electric shock given under "Electrical Safety" do not apply to STIHL cordless products.

#### WARNING

- **Read all the safety precautions, instructions, illustrations and specifications accompanying this electric power tool.** Failure to follow the safety warnings and instructions may result in electric shock, fire and/or serious injury. **Save all safety warnings and instructions for future reference.**

The term "electric power tool" in the safety warnings refers to mains-operated (corded) power tools or battery-operated (cordless) power tools.

### 22.2 Work area safety

- a) **Keep your work area clean and well lit.** Cluttered or dark areas invite accidents.

- b) **Do not work with the electric power tool in potentially explosive environments in which there are inflammable liquids, gases or dusts.** Electric power tools create sparks, which can ignite dusts or fumes.
- c) **Keep children and other people away while you are operating the electric power tool.** Distractions can cause you to lose control of the electric power tool.

### 22.3 Electrical safety

- a) **Electric power tool plugs must match the outlet. The plug must not be modified in any way. Do not use any adapter plugs with earthed (grounded) electric power tools.** Unmodified plugs and matching outlets will reduce risk of electric shock.
- b) **Avoid touching earthed surfaces such as pipes, radiators, ovens and refrigerators with any part of your body.** There is an increased risk of electric shock if your body is earthed or grounded.
- c) **Keep electric power tools away from rain or moisture.** Water entering an electric power tool will increase the risk of electric shock.
- d) **Do not use the connecting cable for any other purpose. Never carry or pull the electric power tool by the connecting cable or remove the plug by pulling on the cable. Keep the connecting cable away from heat, oil, sharp edges or moving parts.** Damaged or entangled connecting cables increase the risk of electric shock.
- e) **When operating an electric power tool outdoors, use an extension cord suitable for outdoor use.** Use of a cord extension suitable for outdoor use reduces the risk of electric shock.
- f) **If operating an electric power tool in a damp location is unavoidable, use a residual current device (RCD) protected supply.** The use of an RCD reduces the risk of electric shock.

### 22.4 Personal safety

- a) **Stay alert, watch what you are doing and use common sense when operating an electric power tool. Do not use the electric power tool if you are tired or under the influence of drugs, alcohol or medication.** A moment of inattention while operating the electric power tool may result in serious personal injury.
- b) **Use personal protective equipment. Always wear eye protection.** Protective equipment such as dust mask, non-skid safety shoes,

hard hat, or hearing protection fit for the respective type of electric power tool and the respective job will reduce personal injuries.

- c) **Prevent unintentional starting. Check that the electric power tool is switched off before you connect it to the mains, pick it up or carry it.** Accidents can happen if you carry the electric power tool with your finger on the ON / OFF switch or with the electric power tool switched on.
- d) **Remove any setting tools or wrenches before turning the electric power tool on.** A tool or spanner left attached to a rotating part of an electric power tools can lead to injury.
- e) **Avoid placing your body in an unnatural position. Keep proper footing and balance at all times.** This enables better control of the electric power tool in unexpected situations.
- f) **Wear suitable clothing. Do not wear loose clothing or jewelry. Keep your hair and clothes away from moving parts.** Loose clothes, jewelry or long hair may be caught in moving parts.
- g) **If dust extraction and collection devices can be mounted, they should be connected and used correctly.** Use of dust collection can reduce dust-related hazards.
- h) **Do not be lulled into a false sense of security and do not disregard the safety rules even if you are thoroughly familiar with the electric power tool.** Carelessness can result in serious injuries within fractions of a second.

## 22.5 Electric power tool use and care

- a) **Do not force the electric power tool. Use the correct electric power tool for your application.** The correct electric power tool will do the job better and safer at the rate for which it was designed.
- b) **Do not use an electrical power tool if its switch is defective.** Any electric power tool that cannot be switched on or off via the switch is dangerous and must be repaired.
- c) **Disconnect the plug from the power source and/or take a removable battery pack out of the electric power tool before making any adjustments, changing accessories, or storing power tools.** Such preventive safety measures reduce the risk of starting the electric power tool accidentally.
- d) **Unused electric power tools must be stored out of the reach of children. Do not let anyone use the electric power tool who is not familiar with it or has not read the instructions and advice.** Electric power tools are dangerous in the hands of untrained users.
- e) **Maintain electric power tools and accessories with care. Check for misalignment or jamming of moving parts, breakage of parts and any other condition that may affect the functionality of the electric power tool. If damaged, have the electric power tool repaired before use.** Many accidents are caused by poorly maintained electrical power tools.
- f) **Keep cutting tools clean and sharp.** Carefully maintained cutting tools with sharp cutting edges are less likely to jam and are easier to control.
- g) **Use the electric power tool, accessories, tool bits etc. in accordance with these instructions, taking into account the working conditions and the work to be performed.** Use of the electric power tool for operations different from those intended may result in a hazardous situation.
- h) **Keep handles and grip surfaces dry, clean and free from oil and grease.** Slippery handles and grip surfaces do not allow proper operation and control of the electric power tool in unforeseen situations.

## 22.6 Battery tool use and care

- a) **Recharge only with the charger specified by the manufacturer.** A charger that is suitable for one type of battery pack may create a risk of fire when used with another battery pack.
- b) **Use power tools only with specifically designated battery packs.** Use of any other battery packs may create a risk of injury and fire.
- c) **When battery pack is not in use, keep it away from other metal objects, like paper clips, coins, keys, nails, screws or other small objects that can make a connection from one terminal to another.** Shorting the battery terminals together may cause burns or a fire.
- d) **Under abusive conditions, liquid may be ejected from the battery; avoid contact. If contact accidentally occurs, flush with water. If liquid contacts eyes, additionally seek medical help.** Liquid ejected from the battery may cause irritation or burns.
- e) **Do not use a battery pack or tool that is damaged or modified.** Damaged or modified bat-

teries may exhibit unpredictable behaviour resulting in fire, explosion or risk of injury.

- f) **Do not expose a battery pack or tool to fire or excessive temperature.** Exposure to fire or temperature above 130 °C (265 °F) may cause explosion.
- g) **Follow all charging instructions and do not charge the battery pack or tool outside the temperature range specified in the instructions.** Charging improperly or at temperatures outside the specified range may damage the battery and increase the risk of fire.

## 22.7 Service

- a) **Have your power tool serviced by a qualified repair person using only identical replacement parts.** This will ensure that the safety of the power tool is maintained.
- b) **Never service damaged batteries.** Service of battery packs should only be performed by the manufacturer or authorized service providers.

## 22.8 Hedge Trimmer Safety Warnings

General safety warnings for hedge trimmers

- a) **Keep all parts of your body away from the blade. Do not attempt to remove cut material or hold material to be cut while the blades are running.** The blades continue to run after the trimmer is switched off. A moment of inattention while operating the hedge trimmer may result in serious personal injury.
- b) **Carry the hedge trimmer, with blade at standstill, by the handle. Take care not to press the switch.** Carrying the hedge trimmer correctly reduces the risk of accidental startup and the resulting injury from the blade.
- c) **When transporting or storing the hedge trimmer, always fit the blade scabbard.** Proper handling of the hedge trimmer will reduce the risk of injury from the cutter blades.
- d) **Before removing trapped cuttings or servicing the machine, ensure that all switches are switched off and the battery has been removed or is switched off.** Unexpected startup of the hedge trimmer while removing trapped cuttings may cause severe injuries.
- e) **Hold the hedge trimmer only by the insulated handles because the cutting blade may accidentally cut through hidden power lines.** Blade contact with a live line can also render metal

machine parts live and cause an electric shock.

- f) **Keep any kind of power lines away from the cutting area.** Cables may be hidden in hedges or bushes and get nicked accidentally by the blade.
- g) **Do not use your hedge trimmer in bad weather, in particular not in thunderstorms.** This reduces the risk of being struck by lightning.

## Índice

|    |   |    |
|----|---|----|
| 1  | Prólogo.....  | 42 |
| 2  | Informaciones relativas a estas instrucciones para la reparación..... | 43 |
| 3  | Sinopsis.....   | 43 |
| 4  | Indicaciones relativas a la seguridad.....                            | 44 |
| 5  | Preparar el cortasetos para el trabajo.....                           | 52 |
| 6  | Cargar el acumulador y LEDs.....                                      | 52 |
| 7  | Colocar y sacar el acumulador.....                                    | 53 |
| 8  | Conectar y desconectar el cortasetos.....                             | 54 |
| 9  | Comprobar el cortasetos y el acumulador.....                          | 54 |
| 10 | Trabajar con el cortasetos.....                                       | 55 |
| 11 | Después del trabajo.....  | 55 |
| 12 | Transporte.....   | 55 |
| 13 | Almacenamiento.....   | 56 |
| 14 | Limpiar.....  | 56 |
| 15 | Mantenimiento.....  | 57 |
| 16 | Reparación.....   | 57 |
| 17 | Subsanar las perturbaciones.....                                      | 58 |
| 18 | Datos técnicos.....   | 59 |
| 19 | Piezas de repuesto y accesorios.....                                  | 60 |
| 20 | Gestión de residuos.....  | 60 |
| 21 | Declaración de conformidad UE.....                                    | 60 |
| 22 | Indicaciones de seguridad generales para herramientas eléctricas..... | 60 |

## 1 Prólogo

Distinguidos clientes,

Nos alegramos de que se hayan decidido por STIHL. Desarrollamos y confeccionamos nuestros productos en primera calidad y con arreglo a las necesidades de nuestros clientes. De esta manera conseguimos elaborar productos altamente fiables incluso en condiciones de esfuerzo extremas.

STIHL también presta un Servicio Postventa de primera calidad. Nuestros comercios especializados garantizan un asesoramiento e instrucciones competentes así como un amplio asesoramiento técnico.



STIHL se declara expresamente a favor de tratar la naturaleza de forma sostenible y responsable. Estas instrucciones de servicio pretenden asistirle para hacer un uso ecológico y seguro de su producto STIHL durante toda su vida útil.

Le agradecemos su confianza y le deseamos que disfrute de su producto STIHL.



Dr. Nikolas Stihl

**IMPORTANTE: LEER ANTES DE USAR Y GUARDAR.**

## 2 Informaciones relativas a estas instrucciones para la reparación

### 2.1 Documentación aplicable

Se aplican las normas de seguridad locales.

- ▶ Adicionalmente a este manual de instrucciones, leer los siguientes documentos, entenderlos, y guardarlos:
  - Indicaciones de seguridad acumulador STIHL AK
  - Información de seguridad para acumuladores y productos con acumuladores STIHL montados: [www.stihl.com/safety-data-sheets](http://www.stihl.com/safety-data-sheets)

### 2.2 Marca de las indicaciones de advertencia en el texto



#### PELIGRO

- La indicación hace referencia a peligros que pueden provocar lesiones graves o la muerte.
  - ▶ Con las medidas mencionadas se pueden evitar lesiones graves o mortales.



#### ADVERTENCIA

- La indicación hace referencia a peligros que **pueden** provocar lesiones graves o la muerte.
  - ▶ Con las medidas mencionadas se pueden evitar lesiones graves o mortales.

### INDICACIÓN

- La indicación hace referencia a peligros que pueden provocar daños materiales.
  - ▶ Con las medidas mencionadas se pueden evitar daños materiales.

### 2.3 Símbolos en el texto



Este símbolo remite a un capítulo de este manual de instrucciones.

## 3 Sinopsis

### 3.1 Cortasetos, acumulador y cargador

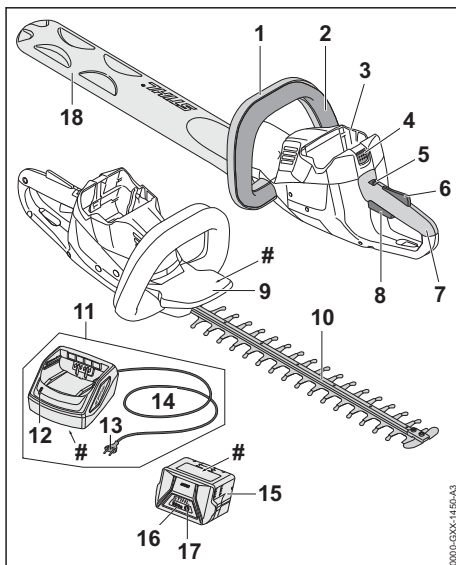

#### 1 Empuñadura de estribo

El asidero de estribo sirve para sujetar, manejar y llevar el cortasetos.

#### 2 Estribo de mando

El estribo de mando conecta y desconecta el cortasetos junto con la palanca de mando.

#### 3 Cavidad para el acumulador

La cavidad para el acumulador aloja el acumulador.

#### 4 Palanca de bloqueo

La palanca de bloqueo mantiene el acumulador en su cavidad.

#### 5 Bloqueo de seguridad

El bloqueo de seguridad desbloquea la palanca de mando junto con el bloqueo de esta.



**6 Bloqueo de la palanca de mando**

El bloqueo de la palanca de mando desbloquea la palanca de mando junto con el bloqueo de seguridad.

**7 Empuñadura de mando**

La empuñadura de mando sirve para el mando, sujeción y manejo del cortasetos.

**8 Palanca de mando**

La palanca de mando conecta y desconecta el cortasetos junto con el estribo de mando.

**9 Protector salvamanos**

El protector salvamanos protege la mano del asidero de estribo contra el contacto con las cuchillas.

**10 Cuchillas**

Las cuchillas cortan el material deseado.

**11 Cargador**

El cargador carga el acumulador.

**12 LED**

El LED indica el estado del cargador.

**13 Enchufe de la red**

El enchufe de la red une el cable de conexión a una caja de enchufe

**14 Cable de conexión**

El cable de conexión conecta el cargador al enchufe de la red.

**15 Acumulador**

El acumulador suministra energía al cortasetos.

**16 LEDs**

Los LEDs indican el estado de carga del acumulador y las perturbaciones.

**17 Tecla de presión**

La tecla de presión activa los LEDs en el acumulador.

**18 Protector de las cuchillas**

El protector de las cuchillas protege del contacto con la cadena.

**# Rótulo de potencia con número de máquina**

**3.2 Símbolos**

Los símbolos pueden encontrarse en el cortasetos, la batería y el cargador y significan lo siguiente:



En esta posición, el bloqueo de seguridad desbloquea la palanca de mando.



En esta posición, el bloqueo de seguridad bloquea la palanca de mando.



1 LED se ilumina en rojo. La batería está demasiado caliente o demasiado fría.



4 LED parpadean en rojo. La batería presenta una anomalía.



El LED luce en verde y los LED de la batería lucen o parpadean en verde. La batería se está cargando.



El LED parpadea en rojo. No hay contacto eléctrico entre la batería y el cargador o hay una anomalía en la batería o en el cargador.



Nivel de potencia sonora garantizado en dB(A) según la directriz 2000/14/CE para equiparar las emisiones sonoras de productos.



Los datos junto al símbolo indican el contenido energético de la batería según la especificación del fabricante de las células. El contenido de energía disponible para la aplicación es más bajo.



Trabajar con el producto eléctrico solo en locales cerrados y secos.



No desechar el producto con la basura doméstica.

**4 Indicaciones relativas a la seguridad**

**4.1 Símbolos de advertencia**

Los símbolos de advertencia en el cortasetos, el acumulador o el cargador significan lo siguiente:



Tener en cuenta las indicaciones de seguridad y sus medidas.



Leer estas instrucciones de uso, entenderlas y guardarlas.



Utilizar gafas protectoras.



No tocar las cuchillas cuando estén en movimiento.



Sacar el acumulador durante las interrupciones de los trabajos, el transporte, cuando se guarde y se realicen trabajos de mantenimiento o reparación.



Proteger el cortasetos y el cargador contra la lluvia y la humedad.



Proteger el acumulador del calor y el fuego.



Proteger el acumulador de la lluvia y la humedad y no sumergirlo en líquidos.



Respetar el margen de temperatura admisible del acumulador.

## 4.2 Aplicación para trabajos apropiados

Este cortasetos STIHL HSA 56 sirve para cortar setos, matorrales, arbustos y maleza.

El cortasetos no se deberá utilizar bajo la lluvia.

El acumulador STIHL AK suministra energía al cortasetos.

El cargador STIHL AL 101 carga el acumulador STIHL AK.

### ▲ ADVERTENCIA

- Los acumuladores y cargadores no autorizados por STIHL para el cortasetos pueden originar incendios y explosiones. Las personas pueden sufrir lesiones graves o mortales y se pueden producir daños materiales.
  - ▶ Utilizar el cortasetos con un acumulador STIHL AK.
  - ▶ Cargar el acumulador STIHL AK con un cargador STIHL AL 101, AL 300 o AL 500.
- En el caso de que el cortasetos, el acumulador o el cargador no se empleen de forma apropiada, las personas pueden sufrir lesiones graves o mortales y se pueden producir daños materiales.
  - ▶ Emplear el cortasetos, el acumulador y el cargador tal y como se especifica en este manual de instrucciones.

## 4.3 Requisitos para el usuario

### ▲ ADVERTENCIA

- Los usuarios no instruidos no pueden detectar o calcular los peligros del cortasetos, la bate-

ría y el cargador. El usuario u otras personas pueden sufrir lesiones graves o mortales.



- ▶ Leer este manual de instrucciones, entenderlo y guardarlo.
- ▶ En caso de prestar el cortasetos, la batería o el cargador a otra persona, entregarle el manual de instrucciones.
- ▶ Asegurarse de que el usuario cumple con estos requisitos:
  - El usuario está descansado.
  - El usuario tiene capacidad física, sensorial y psíquica para manejar el cortasetos, la batería y el cargador y trabajar con ellos. En el caso de que el usuario presente limitaciones físicas, sensoriales o psíquicas, deberá trabajar solo bajo supervisión y siguiendo las instrucciones de una persona responsable.
  - El usuario puede identificar o calcular los peligros del cortasetos, la batería y el cargador.
  - El usuario es mayor de edad o, según las correspondientes regulaciones nacionales, es instruido bajo supervisión en una profesión.
  - El usuario ha recibido instrucciones de un distribuidor especializado STIHL o una persona especializada antes de trabajar por primera vez con el cortasetos y utilizar el cargador.

- El usuario no se encuentra bajo los efectos del alcohol, medicamentos o drogas.
- ▶ En caso de dudas, acudir a un distribuidor especializado STIHL.

## 4.4 Ropa y equipamiento de trabajo

### ▲ ADVERTENCIA

- Durante el trabajo, el cortasetos puede absorber el pelo largo. El operario puede sufrir lesiones graves.
  - ▶ Recogerse el pelo largo y asegurarlo de manera que quede por encima de los hombros.
- Durante el trabajo pueden salir disparados hacia arriba objetos a alta velocidad. El usuario puede resultar lesionado.
  - ▶ Ponerse gafas protectoras muy pegadas. Las gafas protectoras apropiadas están verificadas según la norma EN 166 o según las normativas nacionales y se pueden adquirir en un comercio con la correspondiente marcación.



- ▶ Vestir una prenda superior ceñida de manga larga y pantalones largos.
- Durante el trabajo puede levantarse polvo. El polvo aspirado puede perjudicar la salud y provocar reacciones alérgicas.
  - ▶ En caso de levantarse polvo, ponerse una mascarilla protectora contra el polvo.
- La ropa no apropiada se puede enganchar en la leña, la maleza y en el cortasetos. Los usuarios que no lleven ropa adecuada pueden resultar gravemente heridos.
  - ▶ Usar ropa ceñida.
  - ▶ Quitarse pañuelos y joyas.
- Durante el trabajo, el usuario puede entrar en contacto con las cuchillas en movimiento. El operario puede sufrir lesiones graves.
  - ▶ Ponerse calzado de material resistente.
  - ▶ Utilizar pantalones largos de material resistente.
- Durante la limpieza o el mantenimiento, el usuario puede entrar en contacto con las cuchillas. El usuario puede resultar lesionado.
  - ▶ Utilizar guantes de trabajo de material resistente.
- Si el usuario lleva calzado no apropiado, se puede resbalar. El usuario puede resultar lesionado.
  - ▶ Llevar calzado resistente y cerrado con suela antideslizante.

## 4.5 Sector de trabajo y entorno

### 4.5.1 Cortasetos

### ▲ ADVERTENCIA

- Las personas ajenas, los niños y los animales no pueden identificar ni calcular los peligros del cortasetos y los objetos lanzados hacia arriba. Las personas ajenas, los niños y los animales pueden sufrir lesiones graves y se pueden originar daños materiales.
  - ▶ Mantener a personas ajenas a los trabajos, niños y animales apartados del entorno.
  - ▶ No dejar el cortasetos sin vigilancia.
  - ▶ Asegurarse de que los niños no puedan jugar con el cortasetos.
- El cortasetos no está protegido contra el agua. En el caso de estar trabajando bajo la lluvia o en un ambiente húmedo, se puede producir una descarga eléctrica. El usuario puede sufrir lesiones y el cortasetos se puede dañar.
  - ▶ No trabajar bajo la lluvia ni en un entorno húmedo.



- Los componentes eléctricos del cortasetos pueden producir chispas. Las chispas pueden provocar incendios y explosiones en un entorno fácilmente inflamable o explosivo. Las personas pueden sufrir lesiones graves o mortales y se pueden producir daños materiales.
  - ▶ No trabajar en un entorno fácilmente inflamable ni en un entorno explosivo.

### 4.5.2 Batería

### ▲ ADVERTENCIA

- Las personas ajenas a la máquina, los niños y los animales no pueden identificar ni calcular los peligros de la batería. Las personas ajenas, los niños y los animales pueden sufrir lesiones graves.
  - ▶ Mantener a personas ajenas a los trabajos, a los niños y los animales alejados.
  - ▶ No dejar la batería sin vigilancia.
  - ▶ Asegurarse de que los niños no puedan jugar con la batería.
- La batería no está protegida contra todas las influencias ambientales. Si la batería está expuesta a determinadas influencias ambientales, puede prender fuego o explotar. Las personas pueden sufrir lesiones graves y se pueden producir daños materiales.



- ▶ Proteger la batería contra el calor y el fuego.
- ▶ No tirar las baterías al fuego.



- ▶ Utilizar y guardar al batería en un margen de temperatura de entre - 10 °C y + 50 °C.



- ▶ Proteger la batería contra la lluvia y la humedad y no sumergirla en líquidos.

- ▶ Mantener la batería apartada de objetos metálicos.
- ▶ No someter la batería a alta presión.
- ▶ No someter la batería a microondas.
- ▶ Proteger la batería contra productos químicos y sales.

#### 4.5.3 Cargador

### ▲ ADVERTENCIA

- Las personas ajenas, los niños y los animales no pueden identificar ni calcular los peligros del cargador ni de la corriente eléctrica. Las personas ajenas, los niños y los animales pueden sufrir lesiones graves o mortales.
  - ▶ Mantener alejados a personas ajenas, a los niños y los animales.
- ▶ **Asegurarse de que los niños no puedan jugar con el cargador.**
- El cargador no está protegido contra el agua. En el caso de estar trabajando bajo la lluvia o en un ambiente húmedo, se puede producir una descarga eléctrica. El usuario puede sufrir lesiones y el cargador se puede dañar.



- ▶ No trabajar bajo la lluvia ni en un entorno húmedo.

- El cargador no está protegido contra todas las influencias ambientales. Si el cargador está expuesto a determinadas influencias ambientales, puede prender fuego o explotar. Las personas pueden sufrir lesiones graves y se pueden producir daños materiales.
  - ▶ Trabajar con el cargador solo en locales cerrados y secos.
  - ▶ No manejar el cargador en un entorno fácilmente inflamable ni en un entorno explosivo.
  - ▶ No manejar el cargador sobre una base fácilmente inflamable.
  - ▶ Utilizar y almacenar el cargador en un margen de temperatura de entre + 5 °C y + 40 °C.

- Las personas pueden tropezar con el cable de conexión. Las personas pueden sufrir lesiones y se puede dañar el cargador.
  - ▶ Tender el cable de conexión plano en el suelo.

## 4.6 Estado seguro

### 4.6.1 Cortasetos

El cortasetos se encuentra en un estado seguro cuando se cumplen estas condiciones:

- El cortasetos no está dañado.
- El cortasetos está limpio y seco.
- Los elementos de mando funcionan y no han sido modificados.
- Las cuchillas de corte están montadas correctamente.
- Solo se han montado accesorios originales STIHL para este cortasetos.
- Los accesorios están montados correctamente.

### ▲ ADVERTENCIA

- En un estado que no sea seguro, es posible que ciertos componentes ya no funcionen correctamente y se desactiven dispositivos de seguridad. Las personas pueden sufrir lesiones graves o mortales.
  - ▶ Trabajar con un cortasetos que no esté defectuoso.
  - ▶ Si el cortasetos está sucio o mojado: limpiarlo y dejarlo secar.
  - ▶ No modificar el cortasetos.
  - ▶ Si los elementos de mando no funcionan, no trabajar con el cortasetos.
  - ▶ Montar accesorios originales STIHL para este cortasetos.
  - ▶ Montar los accesorios tal y como se describe en este manual de instrucciones o en el manual de instrucciones del accesorio correspondiente.
  - ▶ No introducir objetos en las aberturas del cortasetos.
  - ▶ Sustituir los rótulos de indicación que estén desgastados o dañados.
  - ▶ En caso de dudas, acudir a un distribuidor especializado STIHL.

### 4.6.2 Cuchilla

El cortasetos se encuentra en un estado seguro, cuando se cumplen estas condiciones:

- Las cuchillas no están dañadas.
- Las cuchillas no están deformadas.
- Las cuchillas se mueven con facilidad.
- Las cuchillas están correctamente afiladas.
- Las cuchillas están libres de rebabas.

## ⚠ ADVERTENCIA

- En un estado inseguro se pueden soltar piezas de las cuchillas y pueden salir despedidas. Las personas pueden sufrir lesiones graves.
  - ▶ Trabajar con cuchillas que no estén defectuosas.
  - ▶ Afilar y desbarbar correctamente las cuchillas.
  - ▶ En caso de dudas: diríjase a un distribuidor especializado STIHL.

### 4.6.3 Batería

La batería se encuentra en un estado seguro cuando se cumplen las siguientes condiciones:

- La batería no está dañada.
- La batería está limpia y seca.
- La batería funciona y no está modificada.

## ⚠ ADVERTENCIA

- En un estado que no sea seguro, la batería ya no podrá funcionar con seguridad. Personas pueden ser lesionadas gravemente.
  - ▶ Trabajar solo con una batería que no esté dañada y funcione.
  - ▶ No cargar una batería dañada o defectuosa.
  - ▶ Si la batería está sucia o mojada: limpiar la batería y dejar que se seque.
  - ▶ No modificar la batería.
  - ▶ No meter ningún objeto en las aberturas de la batería.
  - ▶ No poner los contactos de la batería en contacto con objetos metálicos (no cortocircuitarlos).
  - ▶ No abrir la batería.
  - ▶ Sustituir los rótulos desgastados o dañados.
- De una batería dañada puede salir líquido. Si el líquido entra en contacto con la piel o los ojos, estos se podrán irritar.
  - ▶ Evitar cualquier contacto con el líquido.
  - ▶ Si se ha producido un contacto con la piel: lavar la piel afectada con agua abundante y jabón.
  - ▶ Si se ha producido un contacto con los ojos: lavar los ojos durante al menos 15 minutos con agua abundante y visitar a un médico.
- Una batería defectuosa o dañada puede oler raro, humear o arder. Personas pueden ser gravemente lesionadas o matadas y se pueden producir daños materiales.

- ▶ Si la batería huele raro o humea: no utilizar la batería y mantenerla alejada de objetos inflamables.
- ▶ Si la batería arde: intentar apagar el fuego con un extintor o con agua.

### 4.6.4 Cargador

El cargador se encuentra en un estado seguro si se cumplen las siguientes condiciones:

- El cargador no está dañado.
- El cargador está limpio y seco.

## ⚠ ADVERTENCIA

- En un estado inseguro, los componentes pueden dejar de funcionar correctamente y los dispositivos de seguridad se desactivan. Las personas pueden sufrir lesiones graves o mortales.
  - ▶ Emplear un cargador que no esté dañado.
  - ▶ Si el cargador está sucio o mojado, limpiarlo y dejarlo secar.
  - ▶ No modificar el cargador.
  - ▶ No introducir objetos en las aberturas del cargador.
  - ▶ No unir nunca los contactos eléctricos del cargador con objetos de metal ni cortocircuitarlos.
  - ▶ No abrir el cargador.

## 4.7 Trabajar

### ⚠ ADVERTENCIA

- En determinadas situaciones, el usuario no puede trabajar con concentración. El usuario puede tropezar, caerse o sufrir lesiones graves.
  - ▶ Trabajar con tranquilidad y precaución.
  - ▶ Si las condiciones de luz y de visibilidad son deficientes: no trabajar con el cortasetos.
  - ▶ Manejar solo un operario el cortasetos.
  - ▶ Prestar atención a los obstáculos.
  - ▶ Trabajar estando de pie en el suelo y mantener el equilibrio. Si se tiene que trabajar en alturas: utilizar una plataforma elevadora de trabajo o un andamio seguro.
  - ▶ Si presentan signos de fatiga: hacer una pausa de trabajo.
- Si el usuario trabaja a una altura superior a la de los hombros, se puede cansar antes. El usuario puede lesionarse gravemente.
  - ▶ Trabajar solo por poco tiempo a una altura superior a la de los hombros.
  - ▶ Hacer pausas.

- Si las cuchillas en movimiento topan con un objeto duro, se pueden frenar rápidamente. Debido a las fuerzas de reacción que se generan, el usuario puede perder el control sobre el cortasetos y sufrir lesiones graves.
  - ▶ Sujetar el cortasetos con ambas manos.
  - ▶ Antes de iniciar el trabajo, inspeccionar el seto en cuanto objetos duros y quitarlos si existen.
- Las cuchillas en movimiento pueden cortar al usuario. El usuario puede lesionarse gravemente.



- ▶ No tocar las cuchillas cuando estén en funcionamiento.
- ▶ Si las cuchillas están bloqueadas por algún objeto, desconectar el cortasetos y extraer el acumulador. No quitar el objeto hasta ese momento.
- En el caso de que el cortasetos cambie o se comporte de forma no habitual durante el trabajo, puede encontrarse en un estado inseguro. Las personas pueden sufrir lesiones graves y se pueden producir daños materiales.
  - ▶ Finalizar el trabajo, sacar el acumulador y acudir a un distribuidor especializado STIHL.
- Durante el trabajo el cortasetos puede producir vibraciones.
  - ▶ Llevar guantes protectores.
  - ▶ Hacer pausas.
  - ▶ Si se producen síntomas de trastornos circulatorios: acudir a un médico.
- Tras soltar la palanca de mando, las cuchillas siguen moviéndose todavía durante aprox. 1 segundo. Las cuchillas en movimiento pueden cortar a personas. Las personas pueden sufrir lesiones graves.
  - ▶ Sujetar el cortasetos por la empuñadura de mando y el asidero de estribo y esperar a que dejen de moverse las cuchillas.

## ▲ PELIGRO

- Si se trabaja en el entorno de cables conductores de corriente, las cuchillas pueden entrar en contacto con dichos cables y dañarlos. El usuario puede sufrir lesiones graves y mortales.
  - ▶ No trabajar en el entorno de cables conductores de corriente.

## 4.8 Cargar

### ▲ ADVERTENCIA

- Durante la carga, un cargador dañado o averiado puede oler o echar humo de forma no acostumbrada. Las personas pueden sufrir

lesiones y se pueden producir daños materiales.

- ▶ Retirar el enchufe de la red de la caja de enchufe.
- El cargador se puede sobrecalentar e incendiarse si la disipación de calor es insuficiente. Las personas pueden sufrir lesiones graves o mortales y se pueden producir daños materiales.
  - ▶ No cubrir el cargador.

## 4.9 Realizar las conexiones eléctricas

El contacto con componentes con corriente puede producirse por las siguientes causas:

- El cable de conexión o el resorte de brazos está dañado.
- El enchufe a la red del cable de conexión o del cable de prolongación está dañado.
- La caja de enchufe no está correctamente instalada.

## ▲ PELIGRO

- El contacto con componentes conductores de corriente puede producir una descarga eléctrica. El usuario puede sufrir lesiones graves y mortales.
  - ▶ Asegurarse de que el cable de conexión, el cable de prolongación y el enchufe a la red no estén dañados.



Si el cable de conexión o el cable de prolongación están dañados:

- ▶ No tocar los puntos dañados.
- ▶ Retirar el enchufe de la red de la caja de enchufe.
- ▶ Asir el cable de conexión, el cable de prolongación y su enchufe de red con las manos secas.
- ▶ Insertar el enchufe de red del cable de conexión o del cable de prolongación en una caja de enchufe instalada y asegurada correctamente con un contacto de protección.
- ▶ Conectar el cargador mediante un interruptor protector de corriente de fuga (30 mA, 30 ms).
- Un cable de prolongación dañado o no apropiado puede provocar una descarga eléctrica. Las personas pueden sufrir lesiones graves o mortales.
  - ▶ Emplear un cable de prolongación con la sección de cable correcta,  18.5.

## ▲ ADVERTENCIA

- Durante la carga, una tensión de red o una frecuencia de red errónea puede originar

sobretensión en el cargador. El cargador se puede dañar.

- ▶ Asegurarse de que la tensión y la frecuencia de la red eléctrica coincidan con las indicaciones que figuran en el rótulo de potencia del cargador.
- Un cable de conexión y un cable de prolongación mal tendidos se pueden dañar, pudiendo hacer, además, que las personas tropiecen con ellos. Las personas pueden sufrir lesiones y el cable de conexión o el cable de prolongación se pueden dañar.
  - ▶ Tender el cable de conexión y el cable de prolongación y marcarlos para que las personas no puedan tropezarse.
  - ▶ Tender el cable de conexión y el cable de prolongación de manera que no se tensen ni se enreden.
  - ▶ Tender el cable de conexión y el cable de prolongación de manera que no se dañen, se doblen, se aplasten ni se rocen.
  - ▶ Proteger el cable de conexión y el cable de prolongación del calor, el aceite y los productos químicos.
  - ▶ Tender el cable de conexión y el de prolongación sobre una base seca.
- Durante el trabajo se calienta el cable de prolongación. Si el calor no puede disiparse, podrá provocar un incendio.
  - ▶ Si se emplea un tambor de cable, desenrollar por completo el cable del tambor.
- Si hay cables o conductos tendidos en la pared, se pueden dañar si el cargador está montado en la pared. El contacto con cables eléctricos puede producir una descarga eléctrica. Las personas pueden sufrir lesiones graves y se pueden producir daños materiales.
  - ▶ Asegurar que no pasen cables eléctricos ni tubos por el lugar previsto de la pared.
- En el caso que el cargador no esté montado en la pared tal como se especifica en este manual de instrucciones, el cargador o la batería pueden caerse o se puede calentar demasiado el cargador. Las personas pueden sufrir lesiones y se pueden producir daños materiales.
  - ▶ Montar el cargador en una pared tal y como se especifica en este manual de instrucciones.
- En el caso de montar el cargador con batería incluida en una pared, la batería puede caerse del cargador. Las personas pueden sufrir lesiones y se pueden producir daños materiales.
  - ▶ Montar primero el cargador en la pared y colocar luego la batería.

## 4.10 Transporte

### 4.10.1 Cortasetos

#### ⚠ ADVERTENCIA

- Durante el transporte, el cortasetos puede volcar o moverse. Las personas pueden sufrir lesiones y se pueden producir daños materiales.
  - ▶ Empujar el bloqueo de seguridad a la posición .
  - ▶ Sacar el acumulador.
    - ▶ Montar el protector sobre las cuchillas, de manera que las cubra por completo.
    - ▶ Asegurar el cortasetos con correas, correas tensoras o con una red, de manera que no pueda volcar ni moverse.



### 4.10.2 Acumulador

#### ⚠ ADVERTENCIA

- El acumulador no está protegido contra todas las influencias ambientales. Si el acumulador está expuesto a determinadas influencias ambientales, este puede dañarse y se pueden producir daños materiales.
  - ▶ No transportar un acumulador dañado.
  - ▶ Transportar el acumulador en un embalaje no conductor de electricidad.
- Durante el transporte, el acumulador puede volcar o moverse. Las personas pueden sufrir lesiones y se pueden producir daños materiales.
  - ▶ Empaquetar el acumulador en el embalaje, de manera que no pueda moverse.
  - ▶ Asegurar el embalaje, de manera que no pueda moverse.

### 4.10.3 Cargador

#### ⚠ ADVERTENCIA

- Durante el transporte, el cargador puede volcarse o moverse. Las personas pueden sufrir lesiones y se pueden producir daños materiales.
  - ▶ Desenchufar el cable de red eléctrica de la toma de corriente.
  - ▶ Sacar el acumulador.
  - ▶ Asegurar el cargador con cintas tensoras, correas o una red, de manera que no pueda volcar ni moverse.



- El cable de conexión no está diseñado para transportar el cargador con él. El cable de conexión y el cargador se pueden dañar.
  - ▶ Enrollar el cable de conexión y fijarlo al cargador.

## 4.11 Almacenamiento

### 4.11.1 Cortasetos

#### ▲ ADVERTENCIA

- Los niños no pueden identificar ni calcular los peligros del cortasetos. Los niños pueden sufrir lesiones graves.

- ▶ Empujar el bloqueo de seguridad a la posición .



- ▶ Sacar el acumulador.

- ▶ Montar el protector sobre las cuchillas, de manera que las cubra por completo.
- ▶ Guardar el cortasetos fuera del alcance de los niños.

- Los contactos eléctricos del del cortasetos y los componentes metálicos se pueden corroer por la humedad. El cortasetos se puede dañar.

- ▶ Empujar el bloqueo de seguridad a la posición .



- ▶ Sacar el acumulador.

- ▶ Guardar el cortasetos limpio y seco.

### 4.11.2 Acumulador

#### ▲ ADVERTENCIA

- Los niños no pueden identificar ni calcular los peligros del acumulador. Los niños pueden sufrir lesiones graves.

- ▶ Guardar el acumulador fuera del alcance de los niños.

- El acumulador no está protegido contra todas las influencias ambientales. Si el acumulador está expuesto a determinadas influencias ambientales, este puede dañarse.

- ▶ Guardar el acumulador limpio y seco.
- ▶ Guardar el acumulador en un local cerrado.
- ▶ Guardar el acumulador separado del cortasetos y del cargador.
- ▶ Guardar el acumulador en un embalaje no conductor de electricidad.
- ▶ Utilizar el acumulador en un margen de temperatura de entre - 10 °C y + 50 °C.

## 4.11.3 Cargador

#### ▲ ADVERTENCIA

- Los niños no pueden identificar ni calcular los peligros del cargador. Los niños pueden sufrir lesiones graves o mortales.

- ▶ Sacar la batería.
- ▶ Guardar el cargador fuera del alcance de los niños.

- El cargador no está protegido contra todas las influencias ambientales. Si el cargador está expuesto a determinadas influencias ambientales, este puede dañarse.

- ▶ Sacar la batería.
- ▶ Si el cargador está caliente, dejar que se enfríe.
- ▶ Guardar el cargador limpio y seco.
- ▶ Guardar el cargador en un espacio cerrado.
- ▶ Guardar el cargador en un margen de temperatura de entre + 5 °C y + 40 °C.

- El cable de conexión no está diseñado para transportar o enganchar el cargador con él. El cable de conexión y el cargador se pueden dañar.

- ▶ Asir el cargador por la caja y sujetarlo. En el cargador existe una cavidad de agarre para levantarlo con facilidad.
- ▶ Enganchar el cargador en el soporte de pared.

## 4.12 Limpieza, mantenimiento y reparación

#### ▲ ADVERTENCIA

- Si durante la limpieza, el mantenimiento o la reparación está colocado el acumulador, el cortasetos se puede conectar de forma accidental. Las personas pueden sufrir lesiones graves y se pueden producir daños materiales.

- ▶ Empujar el bloqueo de seguridad a la posición .



- ▶ Sacar el acumulador.

- Los detergentes agresivos, la limpieza con un chorro de agua o los objetos puntiagudos pueden dañar el cortasetos, las cuchillas, el acumulador o el cargador. En el caso de que no se limpien correctamente el cortasetos, las cuchillas, el acumulador o el cargador, pueden dejar de funcionar correctamente los componentes y desactivarse los dispositivos de









seguridad. Las personas pueden sufrir lesiones graves.

- ▶ Limpiar el cortasetos, las cuchillas, el acumulador y el cargador tal y como se especifica en este manual de instrucciones.
- En el caso de que no se realice correctamente el mantenimiento o la reparación del cortasetos, las cuchillas, el acumulador o el cargador, pueden dejar de funcionar correctamente los componentes y desactivarse los dispositivos de seguridad. Las personas pueden sufrir lesiones graves o mortales.
  - ▶ No realizar el mantenimiento y la reparación del cortasetos, el acumulador y el cargador uno mismo.
  - ▶ En el caso de que haya que realizar el mantenimiento o la reparación del cortasetos, el acumulador o el cargador: acudir a un distribuidor especializado STIHL.
  - ▶ Emplear el cortasetos tal y como se especifica en este manual de instrucciones.
- Durante la limpieza o el mantenimiento de las cuchillas, el usuario se puede cortar con los filos de los dientes. El usuario puede resultar lesionado.
  - ▶ Utilizar guantes de trabajo de material resistente.

## 5 Preparar el cortasetos para el trabajo

### 5.1 Preparar el cortasetos para el trabajo

Antes de comenzar el trabajo, se han de realizar siempre los siguientes pasos:

- ▶ Asegurarse de que los siguientes componentes se encuentren en un estado que permita trabajar con seguridad.
  - Cortasetos,  4.6.1.
  - Cuchillas,  4.6.2.
  - Acumulador,  4.6.3.
  - Cargador,  4.6.4.
- ▶ Comprobar el acumulador,  9.2.
- ▶ Cargar por completo el acumulador,  6.2.
- ▶ Limpiar el cortasetos,  14.1.
- ▶ Comprobar los elementos de mando,  9.1.
  - ▶ Si durante la comprobación de los elementos de mando parpadean en rojo 3 LEDs: sacar el acumulador y acudir a un distribuidor especializado STIHL.
- ▶ En el cortasetos existe una perturbación.
- ▶ Si no se pueden realizar estos pasos: no utilizar el cortasetos y acudir a un distribuidor especializado STIHL.

## 6 Cargar el acumulador y LEDs

### 6.1 Montar el cargador en una pared

El cargador se puede montar en una pared.

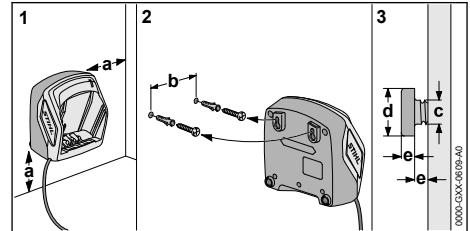

- ▶ Montar el cargador en una pared de manera que se cumplan las siguientes condiciones:

- Emplear un material de fijación apropiado.
- El cargador debe estar horizontal.
  - Se han de observar las siguientes medidas:
    - a = 100 mm, como mínimo
    - b (para AL 101) = 75 mm
    - b (para AL 300 y AL 500) = 120 mm
    - c = 4,5 mm
    - d = 9 mm
    - e = 2,5 mm

### 6.2 Cargar la batería

El tiempo de carga depende de distintos factores, p. ej. de la temperatura de la batería o de la temperatura ambiente. El tiempo de carga efectivo puede diferir del indicado. Los tiempos de carga figuran en [www.stihl.com/charging-times](http://www.stihl.com/charging-times).

Cuando el enchufe de red está insertado en una caja de enchufe y la batería se coloca en el cargador, el proceso de carga se inicia automáticamente. Cuando la batería está completamente cargada, el cargador se desconecta automáticamente.

Durante la carga, la batería y el cargador se calientan.

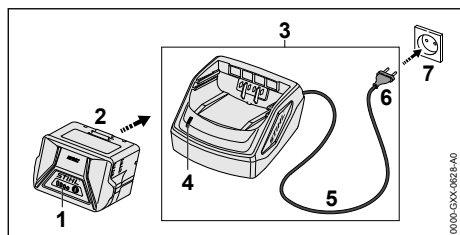

- ▶ Insertar el enchufe de la red (6) en una caja de enchufe (7) de fácil acceso. El cargador (3) realiza un autotest. El LED (4) se ilumina durante aprox. 1 segundo en verde y aprox. 1 segundo en rojo.
- ▶ Tender el cable de conexión (5).
- ▶ Colocar la batería (2) en las guías del cargador (3) y oprimirla hasta el tope. El LED (4) luce en verde. Los LED (1) lucen en verde y la batería se carga (2).
- ▶ Si el LED (4) y los LED (1) ya no se iluminan, la batería (2) está completamente cargada y se puede sacar del cargador (3).
- ▶ Si ya no se utiliza el cargador (3), retirar el enchufe de la red (6) de la caja de enchufe (7).

### 6.3 Indicar el estado de carga

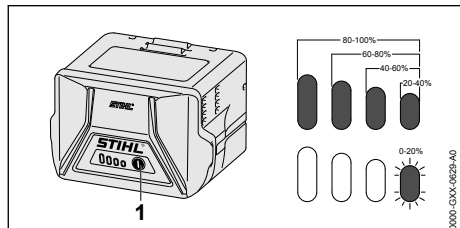

- ▶ Pulsar la tecla (1). Los LEDs lucen en verde durante unos 5 segundos e indican el estado de carga.
- ▶ Si el LED derecho parpadea en verde: cargar el acumulador.

### 6.4 LEDs en el acumulador

Los LEDs pueden indicar el estado de carga del acumulador o averías. Los LEDs pueden lucir permanentemente o bien parpadear en verde o en rojo.

Si los LEDs lucen permanentemente o parpadean en verde, se indica el estado de carga.

- ▶ Si los LEDs lucen permanentemente o parpadean en rojo: subsanar las perturbaciones, 17.

En el cortasetos o en el acumulador existe una perturbación.

### 6.5 LED en el cargador

El LED indica el estado del cargador.

Si el LED luce permanentemente en verde, se está cargando el acumulador.

- ▶ Si el LED parpadea en verde: subsanar las perturbaciones. En el cargador existe una perturbación.

## 7 Colocar y sacar el acumulador

### 7.1 Colocar el acumulador

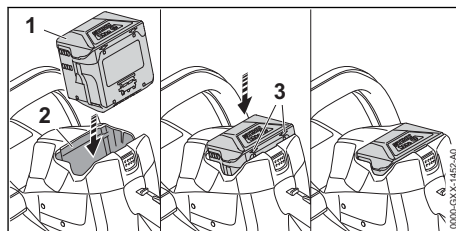

- ▶ Montar el acumulador (1) en la cavidad de este (2) hasta oírse un clic. Las flechas (3) en el acumulador (1) todavía están visibles y el acumulador (1) está fijado en su cavidad (2). No hay contacto eléctrico entre el cortasetos y el acumulador (1).
- ▶ Oprimir el acumulador (1) en su cavidad (2) hasta el tope. El acumulador (1) encastra con un segundo clic y queda enrasado con la carcasa del cortasetos.

### 7.2 Sacar el acumulador

- ▶ Depositar el cortasetos sobre una superficie plana.

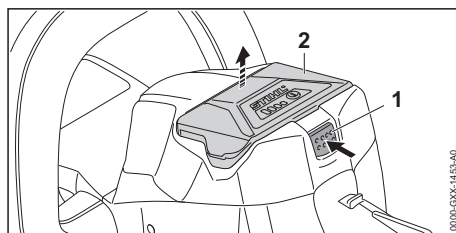

- ▶ Presionar la palanca de bloqueo (1). El acumulador (2) está desenclavado y se puede sacar.

## 8 Conectar y desconectar el cortasetos

### 8.1 Conectar el cortasetos

#### ADVERTENCIA

- Independientemente del orden en el que se opriman el estribo de mando y la palanca de mando, acelera el cortasetos y se mueven las cuchillas. Si se oprime primero la palanca de mando y luego el estribo de mando, el usuario puede perder el control del cortasetos. El usuario puede lesionarse gravemente.
  - ▶ Presionar primero el estribo de mando y luego la palanca de mando.

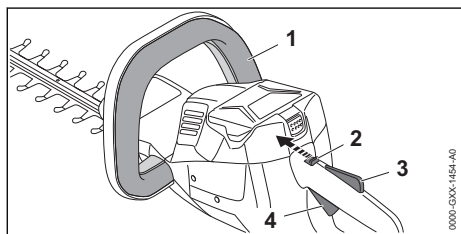

- ▶ Presionar el estribo de mando (1) y mantenerlo oprimido.
- ▶ Empujar el bloqueo de seguridad (2) a la posición  con el pulgar.
- ▶ Oprimir el bloqueo de la palanca de mando (3) con la mano y mantenerlo oprimido.
- ▶ Presionar la palanca de mando (4) con el dedo índice y mantenerla presionada. El cortasetos se acelera y las cuchillas se mueven.



### 8.2 Desconectar el cortasetos

- ▶ Soltar el estribo de mando, la palanca de mando y el bloqueo de la palanca de mando.
- ▶ Esperar a que las cuchillas dejen de moverse tras aprox. 1 segundo.
- ▶ Si las cuchillas se siguen moviendo tras aprox. 1 segundo: sacar el acumulador y acudir a un distribuidor especializado STIHL. El cortasetos está averiado.
- ▶ Empujar el bloqueo de seguridad a la posición .

## 9 Comprobar el cortasetos y el acumulador

### 9.1 Comprobar los elementos de mando

#### Bloqueo de seguridad, bloqueo de la palanca de mando y palanca de mando

- ▶ Sacar el acumulador.
- ▶ Empujar el bloqueo de seguridad a la posición .
- ▶ Intentar oprimir la palanca de mando sin presionar el bloqueo de la palanca de mando.
- ▶ Si se puede presionar la palanca de mando: no utilizar el cortasetos y acudir a un distribuidor especializado STIHL. El bloqueo de seguridad o el bloqueo de la palanca de mando están averiados.
- ▶ Empujar el bloqueo de seguridad a la posición .
- ▶ Oprimir el bloqueo de la palanca de mando y mantenerlo oprimido.
- ▶ Presionar la palanca de mando.
- ▶ Soltar la palanca de mando y el bloqueo de la palanca de mando.
- ▶ Si la palanca de mando o el bloqueo de la misma se mueve con dificultad o no vuelve a la posición de salida por sí mismos: no utilizar el cortasetos y acudir a un distribuidor especializado STIHL. La palanca de mando o el bloqueo de la misma están averiados.

#### Estribo de mando

- ▶ Sacar el acumulador.
- ▶ Presionar el estribo de mando y volver a soltarlo.
- ▶ Si el estribo de mando se mueve con dificultad o no vuelve a la posición de salida: no utilizar el cortasetos y acudir a un distribuidor especializado STIHL. El estribo de mando está averiado.

#### Conectar el cortasetos

- ▶ Colocar el acumulador.
- ▶ Presionar el estribo de mando y volver a soltarlo.
- ▶ Si las cuchillas se han movido o se mueven: no utilizar el cortasetos y dirigirse a un distribuidor especializado STIHL. La palanca de mando está averiada.
- ▶ Oprimir el bloqueo de la palanca de mando y mantenerlo oprimido.
- ▶ Presionar la palanca de mando y mantenerla presionada.

- ▶ Si las cuchillas se mueven: no utilizar el cortasetos y dirigirse a un distribuidor especializado STIHL.
- El estribo de mando está averiado.
- ▶ Presionar el estribo de mando y mantenerlo presionado.
- Las cuchillas se mueven.
- ▶ Si parpadean 3 LEDs en rojo: sacar el acumulador y acudir a un distribuidor especializado STIHL.
- En el cortasetos existe una avería.
- ▶ Soltar el estribo de mando.
- Las cuchillas dejan de moverse tras aprox. 1 segundo.
- ▶ Si las cuchillas se siguen moviendo tras aprox. 1 segundo: sacar el acumulador y acudir a un distribuidor especializado STIHL.
- El cortasetos está averiado.

## 9.2 Comprobar el acumulador

- ▶ Pulsar la tecla en el acumulador
- Los LEDs lucen o parpadean.
- ▶ Si los LEDs no lucen o parpadean: no utilizar el acumulador y acudir a un distribuidor especializado STIHL.
- Hay una perturbación en el acumulador.

## 10 Trabajar con el cortasetos

### 10.1 Sujeción y manejo del cortasetos

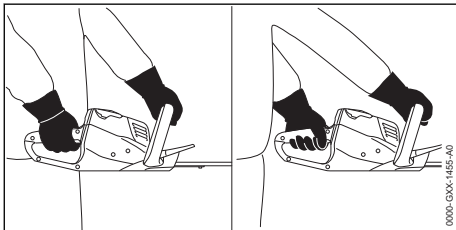

- ▶ Sujetar el cortasetos por la empuñadura de mando con una mano, de manera que el dedo pulgar abrace dicha empuñadura.
- ▶ Sujetar el cortasetos por el asidero de estribo con la otra mano, de manera que el dedo pulgar abrace dicho asidero.

### 10.2 Cortar

- ▶ Quitar las ramas gruesas con unas tijeras de podar o una motosierra.

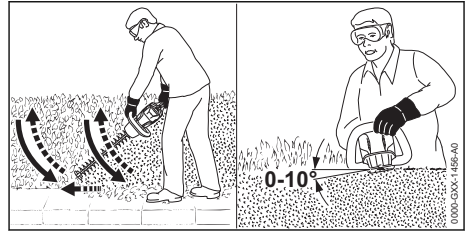

- ▶ Guiar el cortasetos en un lado en forma de arco de abajo hacia arriba cortando el seto.
- ▶ Bajar el cortasetos sin cortar.
- ▶ Caminar hacia delante de forma lenta y controlada.
- ▶ Volver a guiar el cortasetos en forma de arco de abajo hacia arriba cortando el seto.
- ▶ Cortar el otro lado del seto de la misma manera.
- ▶ Aplicar las cuchillas en el lado superior del seto, en un ángulo de entre 0° y 10°.
- ▶ Volver a guiar el cortasetos horizontalmente y en forma de arco en vaivén cortando el seto.
- ▶ Si disminuye el rendimiento de corte: afilar las cuchillas.

## 11 Después del trabajo

### 11.1 Después del trabajo

- ▶ Desconectar el cortasetos, poner el bloque de seguridad en la posición  y sacar el acumulador.
- ▶ Si el cortasetos está mojado: dejarlo secar.
- ▶ Si el acumulador está mojado: dejarlo secar.
- ▶ Limpiar el cortasetos.
- ▶ Limpiar las cuchillas.
- ▶ Montar el protector sobre las cuchillas, de manera que las cubra por completo.
- ▶ Limpiar el acumulador.

## 12 Transporte

### 12.1 Transportar el cortasetos

- ▶ Desconectar el cortasetos, poner el bloque de seguridad en la posición  y sacar el acumulador.
- ▶ Montar el protector sobre las cuchillas, de manera que las cubra por completo.

#### Llevar el cortasetos

- ▶ Sujetar el cortasetos por el asidero de estribo con una mano, de manera que las cuchillas estén orientadas hacia atrás.

#### Transportar el cortasetos en un vehículo

- ▶ Asegurar el cortasetos, de manera que este no pueda volcar ni moverse.

## 12.2 Transportar el acumulador

- ▶ Desconectar el cortasetos, poner el bloqueo de seguridad en la posición  y sacar el acumulador.
- ▶ Asegurarse de que el acumulador se encuentre en un estado que permita trabajar con seguridad.
- ▶ Embalar el acumulador, de manera que se cumplan las siguientes condiciones:
  - El embalaje no es conductor de electricidad.
  - El acumulador no se puede mover en el embalaje.
- ▶ Asegurar el embalaje, de manera que no pueda moverse.

El acumulador está sujeto a los requerimientos para el transporte de mercancías peligrosas. El acumulador está clasificado como ONU 3480 (baterías de iones de litio) y se ha comprobado según el manual de comprobaciones y criterios ONU, parte III, capítulo 38.3.

Las normas para el transporte se especifican en [www.stihl.com/safety-data-sheets](http://www.stihl.com/safety-data-sheets).

## 12.3 Transportar el cargador

- ▶ Desenchufar el cable de red eléctrica de la toma de corriente.
- ▶ Sacar el acumulador.
- ▶ Enrollar el cable de conexión y fijarlo al cargador.
- ▶ Si se transporta el cargador en un vehículo: asegurarlo con cintas de sujeción, correas o una red, de manera que no pueda volcar ni moverse.

# 13 Almacenamiento

## 13.1 Guardar el cortasetos

- ▶ Desconectar el cortasetos, poner el bloqueo de seguridad en la posición  y sacar el acumulador.
- ▶ Montar el protector sobre las cuchillas, de manera que las cubra por completo.
- ▶ Guardar el cortasetos, de manera que se cumplan las siguientes condiciones:
  - El cortasetos está fuera del alcance de los niños.
  - El cortasetos está limpio y seco.

## 13.2 Guardar el acumulador

STIHL recomienda guardar el acumulador en un estado de carga de entre el 40 % y el 60 % (2 LEDs luciendo en verde).

- ▶ Guardar el acumulador, de manera que se cumplan las siguientes condiciones:

- El acumulador está fuera del alcance de los niños.
- El acumulador está limpio y seco.
- El acumulador está en un local cerrado.
- Guardar el acumulador separado del el cortasetos y del cargador.
- El acumulador está en un embalaje no conductor de electricidad.
- Utilizar el acumulador en un margen de temperatura de entre - 10 °C y + 50 °C.

## 13.3 Guardar el cargador

- ▶ Desenchufar el cable de red eléctrica de la toma de corriente.
- ▶ Sacar el acumulador.

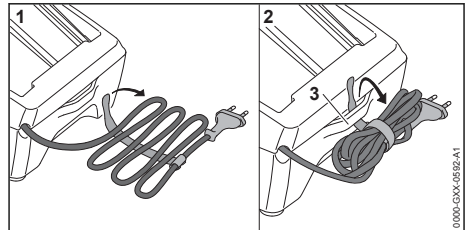

- ▶ Enrollar el cable de conexión y fijarlo al cargador.
- ▶ Guardar el cargador de manera que se cumplan las siguientes condiciones:
  - El cargador está fuera del alcance de los niños.
  - El cargador está limpio y seco.
  - El cargador está en una estancia cerrada.
  - El cargador está desconectado del acumulador.
  - El cargador no está enganchado en el cable de conexión o en el soporte (3) para el cable de conexión.
  - Utilizar el cargador en un margen de temperatura de entre + 5 °C y + 40 °C.

# 14 Limpiar

## 14.1 Limpiar el cortasetos

- ▶ Desconectar el cortasetos, poner el bloqueo de seguridad en la posición  y sacar el acumulador.
- ▶ Limpiar el cortasetos con un paño húmedo o disolvente de resina STIHL.
- ▶ Limpiar las ranuras de ventilación con un pin-cel.
- ▶ Quitar los cuerpos extraños de la cavidad para el acumulador y limpiar dicha cavidad con un paño húmedo.

- ▶ Limpiar los contactos eléctricos en la cavidad para el acumulador con un pincel o con un cepillo blando.

## 14.2 Limpiar las cuchillas

- ▶ Desconectar el cortasetos, poner el bloqueo de seguridad en la posición  y sacar el acumulador.
- ▶ Rocíar las cuchillas por ambos lados con disolvente de resina STIHL.
- ▶ Colocar el acumulador.
- ▶ Conectar el cortasetos 5 segundos. Las cuchillas se mueven. El disolvente de resina STIHL se distribuye uniformemente.

## 14.3 Limpiar el acumulador

- ▶ Limpiar el acumulador con un paño húmedo.

## 14.4 Limpiar el cargador

- ▶ Desenchufar el cable de red eléctrica de la toma de corriente.
- ▶ Limpiar el cargador con un paño húmedo.
- ▶ Limpiar las ranuras de ventilación con un pincel.
- ▶ Limpiar los contactos eléctricos del cargador con un pincel o con un cepillo blando.

# 15 Mantenimiento

## 15.1 Afilar las cuchillas

STIHL recomienda encargar el afilado de las cuchillas a un distribuidor especializado STIHL.



### ADVERTENCIA

- Los dientes de corte de las cuchillas están afilados. El usuario se puede cortar.
  - ▶ Utilizar guantes de trabajo de material resistente.
- ▶ Desconectar el cortasetos, poner el bloqueo de seguridad en la posición  y sacar el acumulador.

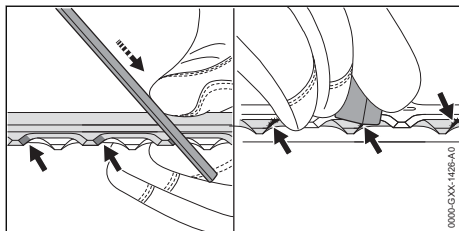

- ▶ Limar cada filo de corte de las cuchillas superiores realizando un movimiento hacia delante con una lima plana STIHL. Al hacerlo, respetar el ángulo de afilado,  18.2.
- ▶ Darle la vuelta al cortasetos.
- ▶ Limar los filos de corte restantes.
- ▶ Desbarbar cada corte desde abajo.
- ▶ Darle la vuelta al cortasetos.
- ▶ Desbarbar los filos de corte restantes.
- ▶ Eliminar el polvo generado durante la operación de limado con un paño húmedo.
- ▶ Rocíar las cuchillas por ambos lados con disolvente de resina STIHL.
- ▶ Conectar el cortasetos durante 5 segundos. Las cuchillas se mueven. El disolvente de resina STIHL se distribuye uniformemente.
- ▶ En caso de dudas: acudir a un distribuidor especializado STIHL.

# 16 Reparación

## 16.1 Reparar el cortasetos, el acumulador y el cargador

El usuario no puede reparar por sí mismo el cortasetos, las cuchillas, el acumulador y el cargador.

- ▶ Si el cortasetos o las cuchillas están averiados: no utilizar el cortasetos y acudir a un distribuidor especializado STIHL.
- ▶ Si el acumulador está averiado o dañado: sustituirlo.
- ▶ Si el cargador está averiado o dañado: sustituirlo.
- ▶ Si el cable de conexión está averiado o dañado: no utilizar el cargador y llevarlo a un distribuidor especializado para su sustitución.



## 17 Subsancar las perturbaciones

### 17.1 Solucionar las anomalías del cortasetos o del acumulador

| Avería  | LED del acumulador        | Causa  | Remedio  |
|---|---------------------------|--|--|
| El cortasetos no se pone en marcha al conectarlo.                           | 1 LED parpadea en verde.  | El estado de carga del acumulador es demasiado bajo.                         | ► Cargar el acumulador.  |
|   | 1 LED se ilumina en rojo. | El acumulador está demasiado caliente o demasiado frío.                      | ► Sacar el acumulador.<br>► Dejar enfriar o calentar el acumulador.  |
|   | 3 LEDs parpadean en rojo. | En el cortasetos existe una anomalía.  | ► Sacar el acumulador.<br>► Limpiar los contactos eléctricos en la cavidad para el acumulador.<br>► Colocar el acumulador.<br>► Conectar el cortasetos.<br>► Si siguen parpadeando 3 LEDs en rojo, no utilizar el cortasetos y acudir a un distribuidor especializado STIHL. |
|   |                           | Las cuchillas se mueven con dificultad.                                      | ► Rociar las cuchillas por ambos lados con disolvente de resina STIHL.<br>► Si siguen parpadeando 3 LEDs en rojo, no utilizar el cortasetos y acudir a un distribuidor especializado STIHL.  |
|   | 3 LEDs lucen en rojo.     | El cortasetos está demasiado caliente.                                       | ► Sacar el acumulador.<br>► Dejar enfriar el cortasetos.   |
|   | 4 LEDs parpadean en rojo. | Hay una avería en el acumulador.   | ► Sacar el acumulador y volver a colocarlo.<br>► Conectar el cortasetos.<br>► Si 4 LEDs siguen parpadeando en rojo: no utilizar el acumulador y acudir a un distribuidor especializado STIHL.  |
|   |                           | La conexión eléctrica entre el cortasetos y el acumulador está interrumpida. | ► Sacar el acumulador.<br>► Limpiar los contactos eléctricos en la cavidad para el acumulador.<br>► Colocar el acumulador.   |
|   |                           | El cortasetos o el acumulador están húmedos.                                 | ► Dejar secar el cortasetos o el acumulador.   |
| El cortasetos se desconecta durante el funcionamiento.                      | 3 LEDs lucen en rojo.     | El cortasetos está demasiado caliente.                                       | ► Sacar el acumulador.<br>► Dejar enfriar el cortasetos.   |
|   |                           | Existe una avería eléctrica.   | ► Sacar el acumulador y volver a colocarlo.<br>► Conectar el cortasetos.   |
| El tiempo de servicio del cortasetos es demasiado corto.                    |                           | El acumulador no está completamente cargado.                                 | ► Cargar por completo el acumulador.   |
|   |                           | Se ha sobrepasado la vida útil del acumulador.                               | ► Sustituir el acumulador.   |
| Tras colocar el acumulador en el cargador no se inicia el proceso de carga. | 1 LED se ilumina en rojo. | El acumulador está demasiado caliente o demasiado frío.                      | ► Dejar colocado el acumulador en el cargador.<br>El proceso de carga se inicia automáticamente en cuanto se alcance el margen de temperatura admisible.   |

## 17.2 Subsanan las perturbaciones del cargador

| Perturbación                       | LED en el cargador       | Causa  | Remedio  |
|------------------------------------|--------------------------|--|--|
| No se está cargando el acumulador. | El LED parpadea en rojo. | La conexión eléctrica entre el cargador y el acumulador está interrumpida. | <ul style="list-style-type: none"> <li>▶ Sacar el acumulador.</li> <li>▶ Limpiar los contactos eléctricos en el cargador.</li> <li>▶ Colocar el acumulador.</li> </ul> |
|                                    |                          | En el cargador existe una perturbación.                                    | ▶ No utilizar el cargador y acudir a un distribuidor especializado STIHL.  |

## 18 Datos técnicos

### 18.1 Cortasetos STIHL HSA 56

- Acumulador admisible: STIHL AK
- Peso sin acumulador: 2,9 kg

El tiempo de funcionamiento se indica en [www.stihl.com/battery-life](http://www.stihl.com/battery-life).

### 18.2 Cuchilla

- Distancia entre dientes: 30 mm
- Longitud de corte: 450 mm
- Ángulo de afilado: 35°

### 18.3 Acumulador STIHL AK

- Tecnología del acumulador: iones de litio
- Tensión: 36 V
- Capacidad en Ah: véase el rótulo de potencia
- Contenido de energía en Wh: véase el rótulo de potencia
- Peso en kg: véase el rótulo de potencia
- Margen de temperatura admisible para usarlo y guardarlo: - 10 °C hasta + 50 °C

### 18.4 Cargador STIHL AL 101

- Tensión nominal: véase el rótulo de potencia
- Frecuencia: véase el rótulo de potencia
- Potencia nominal: véase el rótulo de potencia
- Corriente de carga: véase el rótulo de potencia
- Margen de temperatura admisible para usarlo y guardarlo: + 5 °C hasta + 40 °C

Los tiempos de carga se especifican en [www.stihl.com/charging-times](http://www.stihl.com/charging-times).

### 18.5 Cables de prolongación

Cuando se utiliza un cable de prolongación, los hilos del cable, independientemente de la tensión y la longitud del cable de prolongación, tienen que tener al menos las siguientes secciones:

**Si la tensión nominal en el rótulo de potencia es de 220 V hasta 240 V:**

- Longitud de cable hasta 20 m:  
AWG 15/1,5 mm<sup>2</sup>

- Longitud de cable 20 m hasta 50 m:  
AWG 13/2,5 mm<sup>2</sup>

**Si la tensión nominal en el rótulo de potencia es de 100 V hasta 127 V:**

- Longitud de cable hasta 10 m:  
AWG 14/2,0 mm<sup>2</sup>
- Longitud de cable 10 m hasta 30 m:  
AWG 12/3,5 mm<sup>2</sup>

### 18.6 Valores de sonido y vibraciones

El valor K para el nivel de intensidad acústica es de 2 dB(A). El valor K para el nivel de potencia acústica es de 2 dB(A). El valor K para los valores de vibraciones es de 2 m/s<sup>2</sup>.

STIHL recomienda utilizar protectores de los oídos.

- Nivel de presión sonora L<sub>pA</sub> medido según EN 60745-2-15: 80 dB(A).
- Nivel de potencia acústica L<sub>WA</sub> medido según EN 60745-2-15: 91 dB(A).
- Valor de vibraciones a<sub>hV</sub> medido según EN 60745-2-15
  - Empuñadura de mando: 2,7 m/s<sup>2</sup>. El valor K para el valor de vibraciones es de 2 m/s<sup>2</sup>.
  - Empuñadura de estribo: 1,2 m/s<sup>2</sup>.

Los valores de vibraciones indicados han sido medidos conforme a un método de ensayo normalizado y pueden consultarse para realizar un proceso de comprobación entre equipos eléctricos. Los valores de vibraciones realmente efectivos pueden diferir de los valores indicados en función del tipo de la aplicación. Los valores de vibraciones indicados pueden utilizarse para efectuar una primera evaluación de la carga vibratoria. La carga vibratoria real debe evaluarse. Para ello también pueden tomarse en consideración los tiempos en los que el equipo eléctrico está apagado, y aquellos en los que, si bien está encendido, funciona sin carga.

Para información relativa al cumplimiento de la pauta de la patronal sobre vibraciones 2002/44/CE, véase [www.stihl.com/vib](http://www.stihl.com/vib).

## 18.7 REACH

REACH designa una ordenanza CE para el registro, evaluación y homologación de productos químicos.

Para informaciones para cumplimentar la ordenanza REACH, véase [www.stihl.com/reach](http://www.stihl.com/reach).

## 19 Piezas de repuesto y accesorios

### 19.1 Piezas de repuesto y accesorios

**STIHL** Estos símbolos caracterizan las piezas de repuesto STIHL y los accesorios originales STIHL.

STIHL recomienda emplear piezas de repuesto STIHL y accesorios originales STIHL.

Las piezas de repuesto y los accesorios de fabricantes externos no pueden ser evaluados por STIHL en lo que respecta a su fiabilidad, seguridad y aptitud pese a una observación continua del mercado por lo que STIHL tampoco puede responsabilizarse de su aplicación.

Las piezas de repuesto y los accesorios originales STIHL se pueden adquirir en un distribuidor especializado STIHL.

## 20 Gestión de residuos

### 20.1 Gestionar como residuos el cortasetos, el acumulador y el cargador

El distribuidor especializado STIHL le proporcionará informaciones relativas a la gestión de residuos.

- Gestionar el cortasetos, el acumulador, el cargador, los accesorios y el embalaje como residuos con arreglo a las normas y la ecología.

## 21 Declaración de conformidad UE

### 21.1 Cortasetos STIHL HSA 56

ANDREAS STIHL AG & Co. KG  
Badstraße 115  
D-71336 Waiblingen  
Alemania

declara, como único responsable, que

- Tipo de construcción: cortasetos de acumulador
- Marca: STIHL

- Modelo: HSA 56
- Identificación de serie: 4521

corresponde a las prescripciones habituales de las directrices 2011/65/UE, 2006/42/CE, 2014/30/UE y 2000/14/CE y que se ha desarrollado y fabricado en cada caso conforme a las versiones válidas en la fecha de producción de las normas siguientes: EN 55014-1, EN 55014-2, EN 60745-1 y EN 60745-2-15.

Procedimiento de evaluación de la conformidad aplicado según la directriz 2000/14/CE, anexo V.

- Nivel de potencia acústica medido: 91 dB(A)
- Nivel de potencia sonora garantizado: 93 dB(A)

La documentación técnica se conserva en la homologación de productos de ANDREAS STIHL AG & Co. KG.

El año de construcción, el país de fabricación y el número de máquina están indicados en el cortasetos.

Waiblingen, 03/02/2020

ANDREAS STIHL AG & Co. KG



Atentamente

Dr. Jürgen Hoffmann, Director de datos de productos, normas y homologación

### 21.2 Indicación de conformidad del cargador STIHL AL 101

Este cargador se ha fabricado y se ha puesto en circulación conforme a las siguientes directrices: 2014/35/UE, 2014/35/UE y 2011/65/UE.

El año de construcción, el país de fabricación y el número de máquina están indicados en el cargador.

La declaración de conformidad CE se puede adquirir en la firma ANDREAS STIHL AG & Co. KG, Badstraße 115, 71336 Waiblingen, en Alemania.

## 22 Indicaciones de seguridad generales para herramientas eléctricas

### 22.1 Introducción

Este capítulo reproduce las indicaciones generales de seguridad preformuladas en la norma EN/

IEC 62841 para herramientas eléctricas de uso manual accionadas a motor.

STIHL tiene que imprimir estos textos.

Las indicaciones de seguridad para evitar una descarga eléctrica expuestas en "Indicaciones de seguridad eléctricas" no son aplicables a productos de acumulador STIHL.



- **Lea íntegramente las indicaciones de seguridad, las instrucciones, las ilustraciones y datos técnicos que se proveen con esta herramienta eléctrica.** La inobservancia de las siguientes instrucciones pueden provocar una descarga eléctrica, un incendio y/o lesiones graves. **Guarde todas las indicaciones de seguridad y las instrucciones para futuras consultas.**

El término de "herramienta eléctrica" empleado en las indicaciones de seguridad se refiere a herramientas eléctricas de conexión a la red (con cable de red) o a herramientas eléctricas accionadas por acumulador (sin cable de red).

## 22.2 Seguridad en el lugar de trabajo

- a) **Mantenga su zona de trabajo limpia y bien iluminada.** El desorden o la falta de iluminación en las zonas de trabajo pueden provocar accidentes.
- b) **No utilice la herramienta eléctrica en un entorno que albergue riesgo de explosión, en el que se encuentren líquidos, gases o materiales en polvo combustibles.** Las herramientas eléctricas producen chispas que pueden encender los materiales en polvo o los vapores.
- c) **Mantenga alejados a los niños y otras personas mientras está utilizando la herramienta eléctrica.** En caso de distracción, puede perder el control sobre la herramienta eléctrica.

## 22.3 Seguridad eléctrica

- a) **El enchufe de la herramienta eléctrica debe ser compatible con la caja de enchufe. No es admisible modificar el enchufe en forma alguna. No emplee adaptadores de enchufe en combinación con herramientas eléctricas dotadas de una toma de tierra.** Los enchufes sin modificar y las cajas de enchufe apropiadas reducen el riesgo de una descarga eléctrica.

- b) **Evite que su cuerpo toque superficies conectadas a tierra, como tubos, radiadores, cocinas y neveras.** El riesgo de recibir una descarga eléctrica es mayor si su cuerpo tiene contacto a tierra.
- c) **No exponga las herramientas eléctricas a la lluvia o la humedad.** El riesgo de recibir una descarga eléctrica aumenta si penetra agua en la herramienta eléctrica.
- d) **No emplear el cable de conexión para fines ajenos al mismo. No emplee nunca el cable de conexión para transportar, tirar o extraer el enchufe de la herramienta eléctrica. Mantenga el cable de conexión alejado del calor, aceite, aristas afiladas o piezas móviles.** Los cables de conexión dañados o enredados aumentan el riesgo de que se produzca una descarga eléctrica.
- e) **Al trabajar con una herramienta eléctrica a la intemperie, utilice solamente cables alargadores que sean apropiados para usarlos en el exterior.** La utilización de un cable alargador apropiado para usarlo en el exterior reduce el riesgo de que se produzca una descarga eléctrica.
- f) **Si fuese inevitable utilizar la herramienta eléctrica en un entorno húmedo, deberá emplear un interruptor diferencial.** La utilización de un interruptor diferencial reduce el riesgo de que se produzca una descarga eléctrica.

## 22.4 Seguridad de personas

- a) **Esté atento, preste atención a lo que hace y emplee la herramienta eléctrica con prudencia. No utilice ninguna herramienta eléctrica si estuviese cansado o si se encuentra bajo el efecto de drogas, alcohol o medicamentos.** Una simple distracción momentánea durante el uso de la herramienta eléctrica puede provocarle serias lesiones.
- b) **Utilice un equipo de protección personal y póngase siempre unas gafas protectoras.** El riesgo de lesionarse se reduce considerablemente si, dependiendo del tipo y la aplicación de la herramienta eléctrica empleada, se utiliza un equipo de protección adecuado, como una mascarilla antipolvo, zapatos de seguridad con suela antideslizante, casco, o protectores para los oídos.
- c) **Evite una puesta en marcha accidental. Asegurarse de que la herramienta eléctrica esté apagada antes de conectarla a la toma de corriente y/o a la batería, y antes de recogerla**

- o transportarla.** Si al transportar la herramienta eléctrica lleva el dedo puesto en el interruptor, o si la enchufa en la toma de corriente mientras está encendida, ello puede provocar accidentes.
- d) **Retire las herramientas de ajuste o la llave inglesa antes de encender la herramienta eléctrica.** Una herramienta o llave colocada en una pieza en rotación de la herramienta eléctrica puede ocasionar lesiones.
- e) **Evite adoptar posturas arriesgadas. Adopte una postura segura y mantenga el equilibrio en todo momento.** Esto le permitirá controlar mejor la herramienta eléctrica en caso de presentarse situaciones inesperadas.
- f) **Póngase una ropa de trabajo apropiada. No utilice ropa holgada ni artículos de joyería. Mantenga el pelo y la ropa alejados de piezas que estén en movimiento.** La ropa holgada, los artículos de joyería y el pelo largo se pueden enganchar en las piezas en movimiento.
- g) **Cuando sea posible montar equipos de aspiración o recogida de polvo, se deben conectar y utilizar correctamente.** El empleo de estos equipos de aspiración puede reducir los riesgos derivados del polvo.
- h) **No se deje llevar por una falsa sensación de seguridad ni pase por alto las normas de seguridad para herramientas eléctricas, aun cuando esté familiarizado con ellas por haberlas utilizado con mucha frecuencia.** Actuar sin poner atención puede provocar graves lesiones en fracciones de segundos.
- d) **Guarde fuera del alcance de los niños las herramientas eléctricas que no utilice. No permita la utilización de la herramienta eléctrica a aquellas personas que no estén familiarizadas con su uso o que no hayan leído estas instrucciones.** Las herramientas eléctricas son peligrosas si las utilizan personas inexpertas.
- e) **Cuide la herramienta eléctrica y el instrumento de inserción con esmero. Controle si las piezas móviles funcionan correctamente y sin atascarse, y si existen piezas rotas o tan deterioradas que pudieran afectar al funcionamiento de la herramienta eléctrica. Encargue la reparación de piezas defectuosas antes de volver a usar la herramienta eléctrica.** Muchos de los accidentes tiene su origen en el mantenimiento deficiente de las herramientas eléctricas.
- f) **Mantenga las herramientas de corte afiladas y limpias.** Las herramientas con cantos de corte afilados que están cuidadas correctamente se atascan menos y se manejan mejor.
- g) **Utilice la herramienta eléctrica, el instrumento de inserción, los instrumentos de inserción, etc. con arreglo a estas instrucciones. Al hacerlo, tenga en cuenta las condiciones de trabajo y la actividad a realizar.** El uso de herramientas eléctricas para trabajos diferentes de aquellos para los que han sido concebidas puede originar situaciones peligrosas.
- h) **Mantenga las empuñaduras y las superficies de agarre secas, limpias y libres de aceite y grasa.** Las empuñaduras y superficies de agarre resbaladizas no permiten un manejo seguro ni el control de la herramienta eléctrica en situaciones imprevistas.

## 22.5 Uso y manejo de la herramienta eléctrica

- a) **No sobrecargue la herramienta eléctrica. Use la herramienta eléctrica destinada a tal fin para realizar su trabajo.** Con la herramienta eléctrica adecuada podrá trabajar mejor y más seguro dentro del margen de potencia indicado.
- b) **No utilice herramientas eléctricas cuyo interruptor esté defectuoso.** Las herramientas eléctricas que ya no se puedan encender o apagar son peligrosas y deben repararse.
- c) **Quite el enchufe de la red y/o saque la batería antes de modificar los ajustes de la herramienta eléctrica, cambiar las piezas del instrumento de inserción o guardar la herramienta eléctrica.** Esta medida preventiva reduce el riesgo de que la herramienta eléctrica arranque accidentalmente.

## 22.6 Uso y trato de la herramienta de acumulador

- a) **Cargue los acumuladores únicamente con los cargadores recomendados por el fabricante.** Existe riesgo de incendio del cargador, si se intenta cargar acumuladores de un tipo diferente al previsto para dicho cargador.
- b) **Emplee únicamente los acumuladores previstos en cada caso para las herramientas eléctricas.** El uso de otro tipo de acumuladores puede provocar lesiones y el riesgo de incendio.
- c) **Si no utiliza el acumulador, guárdelo separado de clips, monedas, llaves, clavos, tornillos o demás objetos metálicos que pudieran puentear sus contactos.** El cortocircuito de los con-



tactos del acumulador pueden causar quemaduras o un incendio.

- d) **La utilización inadecuada del acumulador puede provocar fugas de líquido del mismo. Evite el contacto con dicho líquido. En caso de un contacto casual, enjuagar el área afectada con agua. En caso de contacto con los ojos, acuda además inmediatamente a un médico.** El líquido que sale del acumulador puede irritar la piel o producir quemaduras en la misma.
- e) **No utilice ningún acumulador que esté dañado o modificado.** Los acumuladores que estén dañados o modificados se pueden comportar imprevisiblemente y encenderse, explotar o provocar otros peligros.
- f) **No exponga un acumulador al fuego o temperaturas demasiado elevadas.** El fuego o temperaturas superiores a 130 °C (265 °F) pueden provocar una explosión.
- g) **Observe todas las instrucciones para realizar la carga y no cargue nunca el acumulador o la herramienta de acumulador fuera del margen de temperatura indicado en el manual de instrucciones.** La carga errónea o realizar la carga fuera del margen de temperatura admitido puede destruir el acumulador y aumentar el peligro de incendio.

## 22.7 Servicio Técnico

- a) **Encargue la reparación de su herramienta eléctrica a un profesional cualificado, empleando exclusivamente piezas de repuesto originales.** Solamente de este modo se mantendrá la seguridad de la herramienta eléctrica.
- b) **No realizar nunca el mantenimiento de un acumulador que esté dañado.** Cualquier mantenimiento de acumuladores solo es asunto del fabricante o de puntos de postventa provistos de los correspondientes poderes.

## 22.8 Indicaciones de seguridad para cortasetos

Indicaciones de seguridad generales para cortasetos

- a) **Mantenga todas las partes del cuerpo apartadas de la cuchilla. No intente quitar el material cortado o sujetar el material a cortar si las cuchillas están en funcionamiento.** Las cuchillas se siguen moviendo tras apagar el interruptor. Una simple distracción momentánea durante el uso del cortasetos puede provocar lesiones graves.

- b) **Lleve el cortasetos por la empuñadura con las cuchillas paradas y tenga cuidado de no accionar el interruptor.** Llevar el cortasetos correctamente reduce el peligro de que se ponga en funcionamiento de forma accidental y la consiguiente lesión que pueda causar la cuchilla.
- c) **Al transportar o guardar el cortasetos, poner siempre la cubierta de las cuchillas.** El manejo adecuado del cortasetos reduce el peligro de lesiones originadas por las cuchillas.
- d) **Asegúrese de que todos los interruptores estén desconectados y de que el acumulador se haya retirado o esté desconectado antes de quitar el material cortado que ha quedado atrapado o realizar el mantenimiento de la máquina.** El funcionamiento accidental del cortasetos al quitar el material que ha quedado atrapado puede provocar lesiones graves.
- e) **Sujete el cortasetos solo por las superficies de agarre aisladas, ya que la cuchilla puede topar con cables conductores de corriente ocultos.** El contacto de las cuchillas con un cable conductor de corriente puede someter a tensión piezas metálicas de la máquina y provocar una descarga eléctrica.
- f) **Mantenga todos los cables alejados de la zona de corte.** Los cables pueden estar ocultos en setos y arbustos y las cuchillas los pueden cortar accidentalmente.
- g) **No utilice el cortasetos cuando haga mal tiempo, especialmente si existe peligro de tormentas.** De esta forma, el peligro de ser alcanzado por un rayo es menor.

## Innehållsförteckning

|    |  |    |
|----|--|----|
| 1  | Förord.....                              | 64 |
| 2  | Information bruksanvisningen.....        | 64 |
| 3  | Översikt.....                            | 64 |
| 4  | Säkerhetsanvisningar.....                | 65 |
| 5  | Förbered häcksaxen.....                  | 72 |
| 6  | Ladda batteriet och lampor.....          | 72 |
| 7  | Sätt in och ta ut batteriet.....         | 73 |
| 8  | Sätt på och stäng av häcksaxen.....      | 73 |
| 9  | Kontrollera häcksaxen och batteriet..... | 74 |
| 10 | Arbeta med häcksaxen.....                | 74 |
| 11 | Efter arbetet.....                       | 75 |
| 12 | Transport.....                           | 75 |
| 13 | Förvaring.....                           | 75 |
| 14 | Rengöring.....                           | 76 |

|    |  |    |
|----|--|----|
| 15 | Underhåll.....                                   | 76 |
| 16 | Reparera.....                                    | 76 |
| 17 | Felavhjälpning.....                              | 77 |
| 18 | Tekniska data.....                               | 78 |
| 19 | Reservdelar och tillbehör.....                   | 78 |
| 20 | Kassering.....                                   | 79 |
| 21 | EU-försäkran om överensstämmelse.....            | 79 |
| 22 | Allmänna säkerhetsanvisningar för elverktyg..... | 79 |

## 1 Föroord

Hej!

Tack för att du valt en produkt från STIHL. Vi utvecklar och tillverkar produkter av mycket hög kvalitet som uppfyller våra kunders behov. Därför är våra produkter mycket säkra även när de belastas mycket.

STIHL ger även en förstklassig service. Hos våra återförsäljare får du kompetent rådgivning och instruktioner samt tekniska råd.

STIHL strävar efter att arbeta på ett sätt som är så hållbart och ansvarsfullt mot naturen som möjligt. Denna bruksanvisning är till för att hjälpa dig att använda din STIHL produkt på ett säkert och miljövänligt sätt över lång tid.

Vi uppskattar ditt förtroende för oss och önskar dig lycka till med din STIHL-produkt.



Dr Nikolas Stihl

**VIKTIGT! LÄS BRUKSANVISNINGEN INNAN DU ANVÄNDER PRODUKTEN OCH SPARA DEN.**

## 2 Information bruksanvisningen

### 2.1 Kompletterande dokument

Följ lokala säkerhetsföreskrifter.

- ▶ Läs följande kompletterande dokument till den här bruksanvisningen, se till att du förstår dem och spara dem:
  - Säkerhetsinformation för batteriet STIHL AK
  - Säkerhetsinformation för batterier och produkter med inbyggda batterier från STIHL: [www.stihl.com/safety-data-sheets](http://www.stihl.com/safety-data-sheets)

## 2.2 Varningar i texten

### ! FARA

- Varningar för faror som leder till allvarliga skador eller dödsfall.
  - ▶ Med åtgärderna kan man förhindra allvarliga skador eller dödsfall.

### ! VARNING

- Varningar för faror som **kan** leda till allvarliga skador eller dödsfall.
  - ▶ Med åtgärderna kan man förhindra allvarliga skador eller dödsfall.

### OBS!

- Varningar för faror som kan leda till materialskador.
  - ▶ Med åtgärderna kan man förhindra materialskador.

## 2.3 Symboler i texten



Denna symbol hänvisar till ett kapitel i denna bruksanvisning.

## 3 Översikt

### 3.1 Häcksax, batteri och laddare

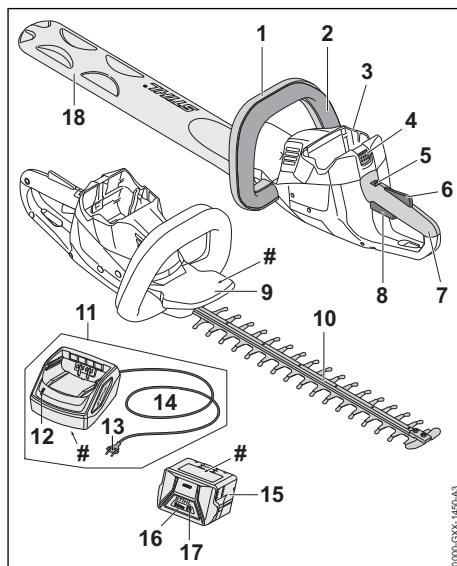

#### 1 Bygelhandtag

Bygelhandtaget används för att hålla, styra och bära häcksaxen.



- 2 Växelbygel**  
Växelbygeln används för att sätta på och stänga av häcksaxen med strömbrytaren.
- 3 Batterifack**  
Batteriet sitter i batterifacket.
- 4 Spärrarm**  
Spärrarmen håller fast batteriet i batterifacket.
- 5 Spärrspak**  
Spärrspaken och strömbrytarspärren låser upp strömbrytaren.
- 6 Strömbrytarspärr**  
Strömbrytarspärren och spärrspaken låser tillsammans upp strömbrytaren.
- 7 Handtag**  
Handtaget används för att manövrera, styra och bära häcksaxen.
- 8 Strömbrytare**  
Strömbrytaren används för att sätta på och stänga av häcksaxen med växelbygeln.
- 9 Handskydd**  
Handskyddet skyddar handen på bygelhandtaget mot kontakt med knivarna.
- 10 Knivar**  
Knivarna skär av växterna.
- 11 Laddare**  
Batteriet laddas i laddaren.
- 12 Lampa**  
Lampan visar laddarens status.
- 13 Elkontakt**  
Kontakten förbinder anslutningskabeln till eluttaget.
- 14 Anslutningskabel**  
Anslutningskabeln förbinder laddaren till kontakten.
- 15 Batteri**  
Batteriet försörjer häcksaxen med kraft.
- 16 Lampor**  
Lamporna indikerar batteriets laddning och fel.
- 17 Tryckknapp**  
Tryckknappen aktiverar lamporna på batteriet.
- 18 Knivskydd**  
Knivskyddet skyddar mot kontakt med knivarna.
- # Typskylt med serienummer**

## 3.2 Symboler





Symbolerna på häcksaxen, batteriet och laddaren har följande innebörd:

-  Spärrspaken låser upp strömbrytaren i detta läge.
-  Spärrspaken låser strömbrytaren i detta läge.
-  1 LED-lampa lyser rött. Batteriet är för varmt eller för kallt.
-  4 LED-lampor blinkar rött. Fel på batteriet.
-   LED-lampan lyser grönt och LED-lamporna på batteriet lyser eller blinkar grönt. Batteriet laddas.
-  LED-lampan blinkar rött. Det finns ingen elektrisk kontakt mellan batteriet och laddaren eller det finns ett fel på batteriet eller laddaren.
-  **L<sub>W</sub>A** Garanterad ljudeffektnivå enligt direktiv 2000/14/EG i dB(A) för att jämföra buller från produkter.
-  Informationen bredvid symbolen anger batteriets energiinnehåll enligt batteritillverkarens specifikation. Energiinnehållet som finns under användningen är lägre.
-  Använd den elektriska utrustningen i ett stängt och torrt rum.
-  Släng inte produkten i hushållsavfallet.

## 4 Säkerhetsanvisningar

### 4.1 Varningssymboler

Varningssymbolerna på häcksaxen, batteriet och laddaren har följande innebörd:

-  Följ säkerhetsföreskrifterna och vidta rätt åtgärder.
-  Läs bruksanvisningen, se till att du har förstått den och spara den.
-  Använd skyddsglasögon.
-  Vidrör inte de rörliga knivarna.
-  Ta ur batteriet under arbetspauser, transport, förvaring, underhåll och reparation.



Skydda häcksaxen och laddaren mot regn och fukt.



Skydda batteriet mot värme och eld.



Skydda batteriet mot regn och fukt och sänk inte ned det i någon vätska.



Observera batteriets tillåtna temperaturområde.

## 4.2 Avsedd användning

Använd bara häcksaxen STIHL HSA 56 för att klippa häckar, buskar, småskog och ris.

Häcksaxen får inte användas när det regnar.

Batteriet STIHL AK förser häcksaxen med kraft.

Laddaren STIHL AL 101 används för att ladda batteriet STIHL AK.

### ▲ VARNING

■ Batterier och laddare som inte är godkända av STIHL för häcksaxen kan orsaka brand och explosion. Det kan leda till allvarliga personskador, dödsfall eller materialskador.

► Använd häcksaxen med ett STIHL AK batteri.

► Ladda batteriet STIHL AK med en laddare STIHL AL 101, AL 300 eller AL 500.

■ Om häcksaxen, batteriet eller laddaren inte används på avsett sätt kan det leda till allvarliga personskador, dödsfall eller materialskador.

► Använd häcksaxen, batteriet och laddaren enligt anvisningarna i den här bruksanvisningen.

## 4.3 Krav på användaren

### ▲ VARNING

■ Användare som inte utbildats känner inte till farorna med häcksaxen, batteriet och laddaren. Användaren eller andra personer kan skadas allvarligt eller förolyckas.

► Läs bruksanvisningen, se till att du har förstått den och spara den.



- Om häcksaxen, batteriet eller laddaren överlämnas till någon annan, ska bruksanvisningen medfölja.
- Kontrollera att användaren uppfyller följande krav:
  - Användaren är utbildad.

– Användaren är skick, både fysiskt, motoriskt och mentalt, att arbeta med och använda häcksaxen, batteriet och laddaren. Om användaren är begränsad fysiskt, motoriskt eller mentalt får denne bara arbeta under uppsikt av en ansvarig person.

– Användaren inser och kan förutse riskerna med häcksaxen, batteriet och laddaren.

– Användaren är myndig eller utbildas i ett arbete i enlighet med nationella bestämmelser under tillsyn.

– Användaren måste ha instruerats av en STIHL-återförsäljare eller en sakkunnig person innan denne använder häcksaxen och laddaren för första gången.

– Användaren är inte påverkad av alkohol, läkemedel eller droger.

- Om något är oklart: Kontakta en STIHL-återförsäljare.

## 4.4 Klädsel och utrustning

### ▲ VARNING

■ Under arbetet kan långt hår dras in i häcksaxen. Det kan leda till att användaren skadas allvarligt.

- ▶ Sätt upp långt hår och se till att det inte når nedanför axlarna.
- Föremål kan slungas iväg med hög hastighet under arbetet. Användaren kan skadas.



- ▶ Använd tätt sittande skyddsglasögon. Skyddsglasögonen ska vara kontrollerade enligt EN 166 eller nationella bestämmelser och vara korrekt märkta när de säljs.
- ▶ Använd tätt sittande kläder med långa ärmar och byxben.
- Damm kan virvla upp under arbetet. Damm som andas in kan skada hälsan och utlösa allergiska reaktioner.
  - ▶ Om damm virvlar upp ska en skyddsmask användas.
- Olämpliga kläder kan fastna i trä, buskage och i häcksaxen. Användaren kan skadas allvarligt om olämpliga kläder används.
  - ▶ Använd tätt sittande kläder.
  - ▶ Ta av sjalar och smycken.
- Under arbetet kan användaren komma i kontakt med de rörliga knivarna. Det kan leda till att användaren skadas allvarligt.
  - ▶ Använd skor av slitstarkt material.
  - ▶ Använd långbyxor av slitstarkt material.
- Under rengöring eller underhåll kan användaren komma i kontakt med knivarna. Användaren kan skadas.
  - ▶ Använd arbetshandskar av slitstarkt material.
- Användaren kan halka om olämpliga skor används. Användaren kan skadas.
  - ▶ Använd stabila, heltäckande skor med halksäker sula.

## 4.5 Arbetsområde och omgivning

### 4.5.1 Häcksax

#### ⚠ VARNING

- Utomstående personer, barn och djur kan inte uppfatta och bedöma farorna med häcksaxen och föremål som slungas iväg. Utomstående personer, barn och djur kan skadas allvarligt och materialskador kan uppstå.
  - ▶ Utomstående personer, barn och djur måste hållas på avstånd från arbetsområdet.
  - ▶ Lämna inte häcksaxen utan uppsikt.
  - ▶ Se till att barn inte kan leka med häcksaxen.
- Häcksaxen är inte vattenskyddad. Om man arbetar när det regnar eller i fuktig miljö kan det leda till en elektrisk stöt. Användaren kan skadas och häcksaxen kan gå sönder.



- ▶ Arbeta inte i regn eller i fuktiga miljöer.
- Elektriska komponenter på häcksaxen kan orsaka gnistor. Gnistorna kan orsaka brand eller explosion i brännbar eller explosiv miljö. Det kan leda till allvarliga personskador eller dödsfall och materiella skador.
  - ▶ Använd inte maskinen i brandfarlig eller explosiv miljö.

### 4.5.2 Batteri

#### ⚠ VARNING

- Utomstående personer, barn och djur förstår inte och kan inte bedöma farorna med batteriet. Utomstående personer, barn och djur kan skadas allvarligt.
  - ▶ Utomstående personer, barn och djur måste hållas på avstånd.
  - ▶ Lämna inte batteriet utan uppsikt.
  - ▶ Se till att barn inte kan leka med batteriet.
- Batteriet är inte skyddat mot all påverkan från omgivningen. Batteriet kan börja brinna eller explodera om det utsätts för viss påverkan från omgivningen. Det kan leda till allvarliga personskador och materiella skador kan uppstå.



- ▶ Skydda batteriet mot värme och eld.
- ▶ Kasta inte in batteriet i eld.



- ▶ Använd och förvara batteriet mellan -10 °C och +50 °C.



- ▶ Skydda batteriet mot regn och fukt och doppa det inte i vätska.

- ▶ Låt inte batteriet komma i kontakt med metallföremål.
- ▶ Utsätt inte batteriet för högt tryck.
- ▶ Utsätt inte batteriet för mikrovågor.
- ▶ Skydda batteriet mot kemikalier och salter.

### 4.5.3 Laddare

#### ⚠ VARNING

- Utomstående personer, barn och djur känner inte till farorna med laddaren och elektrisk ström. Utomstående personer, barn och djur kan skadas allvarligt eller dödas.
  - ▶ Utomstående personer, barn och djur måste hållas på avstånd.

## ► Se till att barn inte kommer åt att leka med laddaren.

- Laddaren är inte vattenskyddad. Om man arbetar när det regnar eller i fuktig miljö kan det leda till en elektrisk stöt. Användaren kan skadas och laddaren kan gå sönder.



- Får inte användas i regn eller fuktig miljö.

- Laddaren är inte skyddad mot påverkan från omgivningen. Laddaren kan börja brinna eller explodera om den utsätts för viss påverkan från omgivningen. Detta kan orsaka allvarliga personskador och materialskador.
  - Förvara laddaren i ett stängt och torrt rum.
  - Använd inte laddaren i brandfarlig eller explosiv miljö.
  - Ställ inte laddaren på ett brandfarligt underlag.
  - Använd och förvara laddaren mellan + 5 °C och + 40 °C.
- Man kan snubbla på anslutningskabeln. Personer kan skadas och laddaren kan gå sönder.
  - Se till att anslutningskabeln ligger platt på golvet.

## 4.6 Säker användning

### 4.6.1 Häcksax

Häcksaxen är säker att använda när följande villkor är uppfyllda:

- Häcksaxen är oskadad.
- Häcksaxen är ren och torr.
- Manöverdonen fungerar och är oförändrade.
- Knivarna är korrekt monterade.
- Originaltillbehör från STIHL för denna häcksax är monterade.
- Tillbehöret är korrekt monterat.

## ▲ VARNING

- Vid icke-säker användning fungerar eventuellt inte komponenterna och säkerhetsanordningarna korrekt. Personer kan skadas allvarligt eller förolyckas.
  - Använd inte häcksaxen om den är skadad.
  - Om häcksaxen är smutsig eller våt: Rengör häcksaxen och låt den torka.
  - Gör inga ändringar på häcksaxen.
  - Om manöverdonen inte fungerar: Arbeta inte med häcksaxen.
  - Använd endast originaltillbehör från STIHL för denna häcksax.

- Montera tillbehören enligt anvisningarna i den här bruksanvisningen eller enligt tillbehörets bruksanvisning.
- Stick inte in föremål i hålen på häcksaxen.
- Byt ut slitna eller skadade skyltar.
- Om något är oklart: Kontakta en STIHL-återförsäljare.

### 4.6.2 Knivar

Knivarna är säkra att använda när följande uppfylls:

- Knivarna är oskadade.
- Knivarna är inte deformerade.
- Knivarna går lätt.
- Knivarna är korrekt slipade.
- Knivarna har inte skägg.

## ▲ VARNING

- I ett osäkert tillstånd kan delar av knivarna lossna och slungas iväg. Personer kan skadas allvarligt.
  - Använd inte häcksaxen om knivarna är trasiga.
  - Slipa och avgrada knivarna korrekt.
  - Om något är oklart: Kontakta en STIHL-återförsäljare.

### 4.6.3 Batteri

Batteriet är i säkert bruksskick när följande villkor uppfylls:

- Batteriet är oskadat.
- Batteriet är rent och torrt.
- Batteriet fungerar och är inte deformerat.

## ▲ VARNING

- Om batteriet inte är i säkert bruksskick fungerar batteriet inte längre säkert. Detta kan orsaka allvarliga personskador.
  - Arbeta med ett oskadat och fungerande batteri.
  - Ladda inte ett skadat eller defekt batteri.
  - Om batteriet är smutsigt eller vått: gör rent batteriet och låt det torka.
  - Modifiera inte batteriet.
  - Stick inte in några föremål i batteriets öppningar.
  - Se till att batteriets elkontakter inte kopplas ihop och kortsluts med föremål av metall.
  - Öppna inte batteriet.
  - Byt ut utslitna eller skadade informationsskyltar.
- Vätska kan rinna ut ur ett skadat batteri. Batterivätska som kommer i kontakt med hud eller ögon kan orsaka irritation.
  - Undvik kontakt med vätskan.

- ▶ Om vätskan kommer i kontakt med huden: tvätta hudområdet omedelbart med rikliga mängder vatten och tvål.
- ▶ Om vätskan kommer i kontakt med ögonen: spola ögonen med rikligt med vatten i minst 15 minuter och uppsök läkare.
- Ett skadat eller defekt batteri kan lukta speciellt, ryka eller börja brinna. Detta kan orsaka allvarliga personskador eller dödsfall och sakskador.
  - ▶ Om batteriet luktar speciellt eller börja ryka: använd inte batteriet och håll det bort från brännbara material.
  - ▶ Om batteriet börjar brinna: försök att släcka batteriet med en brandsläckare eller vatten.

#### 4.6.4 Laddare

Laddaren är säker att använda när följande villkor är uppfyllda:

- Laddaren är oskadad.
- Laddaren är ren och torr.

### ▲ VARNING

- Vid icke-säker användning fungerar eventuellt inte komponenterna och säkerhetsanordningarna korrekt. Personer kan skadas allvarligt eller förolyckas.
  - ▶ Använd bara en oskadad laddare.
  - ▶ Om laddaren är smutsig eller blöt: Rengör laddaren och låt den torka.
  - ▶ Modifiera inte laddaren.
  - ▶ Stick inte in föremål i hålen på laddaren.
  - ▶ Låt inte de elektriska kontaktorna i laddaren komma i kontakt med metallföremål eftersom det kan leda till kortslutning.
  - ▶ Öppna inte laddaren.

#### 4.7 Arbete

### ▲ VARNING

- I vissa situationer kan det vara svårt att koncentrera sig. Det kan leda till att man snubblar, ramlar och skadas allvarligt.
  - ▶ Arbeta lugnt och med eftertanke.
  - ▶ Om ljusförhållandena och sikten är dåliga: Arbeta inte med häcksaxen.
  - ▶ Använd häcksaxen ensam.
  - ▶ Var uppmärksam på hinder.
  - ▶ Stå på marken och ha god balans när du arbetar. Om du måste arbeta uppe i luften: Använd en lyftplattform eller en säker ställning.
    - ▶ Om du börjar bli trött: Ta en paus i arbetet.
- Om man arbetar över axelhöjd kan man bli trött snabbare. Du kan skadas allvarligt.
  - ▶ Arbeta bara över axelhöjd under kort tid.

- ▶ Ta pauser i arbetet.
- Om kniven träffar ett hårt föremål när den rör sig, kan den bromsas snabbt. Reaktionskrafterna kan leda till att man förlorar kontrollen över häcksaxen och skadas svårt.
  - ▶ Håll i häcksaxen med båda händerna.
  - ▶ Undersök om det finns hårda föremål i häcken och ta bort dem innan arbetet påbörjas.
- De rörliga knivarna kan orsaka skärskador. Du kan skadas allvarligt.
  - ▶ Vidrör inte de rörliga knivarna.
  - ▶ Om knivarna är blockerade av ett föremål: Stäng av häcksaxen och ta ut batteriet. Ta sedan bort föremålet.



- Om häcksaxen förändras under arbetet eller betar sig konstigt, kan den vara i ett osäkert skick. Det kan leda till allvarliga personskador och materialskador kan uppstå.
  - ▶ Avsluta arbetet, ta ut batteriet och kontakta en STIHL-återförsäljare.
- Häcksaxen kan vibrera under arbetet.
  - ▶ Använd handskar.
  - ▶ Ta pauser i arbetet.
  - ▶ Om du får problem med blodcirkulationen: Uppsök en läkare.
- När strömbrytaren släpps fortsätter knivarna att röra sig ca 1 sekund. De rörliga knivarna kan orsaka skärskador. Personer kan skadas allvarligt.
  - ▶ Håll häcksaxen i manöverhandtaget och bygelhandtaget och vänta tills knivarna inte rör sig längre.

### ▲ FARA

- Om man arbetar i närheten av strömförande ledningar, kan knivarna komma i kontakt med dem. Du kan skadas allvarligt eller dödas.
  - ▶ Arbeta inte i närheten av strömförande ledningar.

#### 4.8 Ladda

### ▲ VARNING

- Under laddningen kan det bildas lukt eller rök om laddaren är trasig eller defekt. Det kan leda till personskador eller materialskador.
  - ▶ Dra ut kontakten ur eluttag.
- Laddaren kan överhettas och orsaka brand om värmen inte avleds korrekt. Det kan leda till allvarliga personskador, dödsfall eller materialskador.
  - ▶ Täck inte över laddaren.

## 4.9 Elanslutning

Det kan uppstå kontakt med strömförande komponenter av följande orsaker:

- Anslutningskabeln eller förlängningskabeln är skadad.
- Anslutningskabelns eller förlängningskabelns kontakt är defekt.
- Eluttaget är inte korrekt installerat.

### ▲ FARA

- Kontakt med strömförande komponenter kan leda till elstöt. Användaren kan skadas allvarligt eller dödas.

- ▶ Kontrollera att anslutningskabeln, förlängningskabeln och kontakterna är oskadade.



Om anslutningskabeln eller förlängningskabeln är defekt eller skadad:

- ▶ Rör inte vid platsen för skadan.
- ▶ Dra ut kontakten ur eluttaget.
- ▶ Fatta tag i anslutningskabeln, förlängningskabeln och kontakter med torra händer.
- ▶ Anslut anslutningskabelns eller förlängningskabelns kontakt till ett korrekt installerat och säkrat eluttag med skyddskontakt.
- ▶ Anslut laddaren via en jordfelsbrytare (30 mA, 30 ms).
- En skadad eller olämplig förlängningskabel kan orsaka elstötar. Personer kan skadas allvarligt eller förolyckas.
  - ▶ Använd en förlängningskabel med rätt ledartvårsnitt,  18.5.

### ▲ VARNING

- Under laddningen kan fel nätspänning eller fel nätfrekvens leda till överspänning i laddaren. Laddaren kan skadas.
  - ▶ Kontrollera att elnätets nätspänning och nätfrekvens motsvarar uppgifterna på laddarens typskylt.
- En felaktigt dragen anslutningskabel och förlängningskabel kan skadas och man kan snubbla. Personer kan skadas och anslutningskabeln eller förlängningskabeln kan skadas.
  - ▶ Dra och märk ut anslutningskabeln och förlängningskabeln så att ingen kan snubbla.
  - ▶ Dra anslutningskabeln och förlängningskabeln så att de inte spänns eller fastnar.
  - ▶ Dra anslutningskabeln och förlängningskabeln så att de inte kan skadas, vikas, eller nötas.
  - ▶ Skydda anslutningskabeln och förlängningskabeln från värme, olja och kemikalier.
  - ▶ Dra anslutningskabeln och förlängningskabeln på ett torrt underlag.

- Förlängningskabeln blir varm under arbetet. Om värmen inte kan avledas kan det leda till brand.
  - ▶ Om en kabeltrumma används: Linda ut hela kabeltrumman.
- Om det finns elektriska ledningar och rör i väggen kan dessa skadas om laddaren monteras på väggen. Kontakt med elektriska ledningar kan leda till en elektrisk stöt. Det kan leda till allvarliga personskador och materiella skador kan uppstå.
  - ▶ Kontrollera att det inte finns några elektriska ledningar och rör i väggen på det avsedda stället.
- Om laddaren inte är monterad på väggen på det sätt som beskrivs i denna bruksanvisning kan laddaren eller batteriet falla ner eller så kan laddaren bli för het. Det kan leda till personskador eller materialskador.
  - ▶ Montera laddaren på ett sådant sätt på väggen som det beskrivs i denna bruksanvisning.
- Om laddaren monteras på väggen med batteriet isatt kan batteriet ramla ur laddaren. Det kan leda till personskador eller materialskador.
  - ▶ Montera först laddaren på väggen och sätt sedan in batteriet.

## 4.10 Transport

### 4.10.1 Häcksax

### ▲ VARNING

- Häcksaxen kan välta eller röra sig under transporten. Det kan leda till personskador och materialskador.

- ▶ Skjut spärrspaken till läget .



- ▶ Ta ut batteriet.

- ▶ Trä på knivskyddet så att knivarna täcks helt.
- ▶ Säkra häcksaxen med spännremmar, remmar eller ett nät så att den inte kan välta eller komma i rörelse.

### 4.10.2 Batteri

### ▲ VARNING

- Batteriet är inte skyddat mot påverkan från omgivningen. Batteriet kan skadas om det utsätts för viss påverkan från omgivningen.
  - ▶ Transportera inte batteriet om det är trasigt.
  - ▶ Transportera batteriet i en förpackning som inte leder elektricitet.

- Batteriet kan välta eller röra sig under transporten. Det kan leda till personskador eller materialskador.
  - ▶ Se till att batteriet inte kan röra sig i förpackningen.
  - ▶ Se till att förpackningen inte kan välta eller röra sig.

#### 4.10.3 Laddare



### ▲ VARNING

- Laddaren kan välta eller röra sig under transporten. Detta kan orsaka personskador och saksador.
  - ▶ Dra ut kontakten ur eluttaget.
  - ▶ Ta ut batteriet.
  - ▶ Säkra laddaren med spännband, remmar eller ett nät så att den inte kan falla eller komma i rörelse.
- Bär inte laddaren i anslutningskabeln. Anslutningskabeln och laddaren kan skadas.
  - ▶ Linda upp anslutningskabeln och fäst den i laddaren.

## 4.11 Förvaring

### 4.11.1 Häcksax

### ▲ VARNING

- Barn känner inte till farorna med häcksaxen. Barn kan skadas allvarligt.
  - ▶ Skjut spärrspaken till läget .
    - ▶ Ta ut batteriet.
- ▶ Trä på knivskyddet så att knivarna täcks helt.
- ▶ Förvara häcksaxen utom räckhåll för barn.
- De elektriska kontakterna på häcksaxen och metallkomponenter kan korrodera på grund av fukt. Häcksaxen kan skadas.
  - ▶ Skjut spärrspaken till läget .
    - ▶ Ta ut batteriet.



- ▶ Förvara häcksaxen på en ren och torr plats.

### 4.11.2 Batteri

### ▲ VARNING

- Barn känner inte till farorna med batterier. Barn kan skadas allvarligt.
  - ▶ Förvara batteriet utom räckhåll för barn.

- Batteriet är inte skyddat mot påverkan från omgivningen. Batteriet kan skadas om det utsätts för viss påverkan från omgivningen.
  - ▶ Förvara batteriet på en ren och torr plats.
  - ▶ Förvara batteriet i ett stängt rum.
  - ▶ Förvara inte batteriet tillsammans med häcksaxen och laddaren.
  - ▶ Förvara batteriet i en förpackning som inte leder elektricitet.
  - ▶ Förvara batteriet mellan - 10 °C och + 50 °C.

### 4.11.3 Laddare

### ▲ VARNING

- Barn förstår inte och kan inte bedöma farorna med laddaren. Barn kan skadas allvarligt eller dödas.
  - ▶ Ta ur batteriet.
  - ▶ Förvara laddaren utom räckhåll för barn.
- Laddaren är inte skyddad mot påverkan från omgivningen. Laddaren kan skadas om den utsätts för påverkan från omgivningen.
  - ▶ Ta ur batteriet.
  - ▶ Om laddaren är varm: Låt laddaren svalna.
  - ▶ Förvara laddaren på en ren och torr plats.
  - ▶ Förvara laddaren i ett stängt rum.
  - ▶ Förvara laddaren mellan + 5 °C och + 40 °C.
- Bär inte laddaren i anslutningskabeln och låt den inte hänga i den. Anslutningskabeln och laddaren kan gå sönder.
  - ▶ Fatta och håll tag i laddarens hus. Det finns ett handtag på laddaren för att lyfta den.
  - ▶ Fäst laddaren på väggfästet.

## 4.12 Rengöring, underhåll och reparation

### ▲ VARNING

- Om batteriet sitter i under rengöring, underhåll eller reparation kan häcksaxen plötsligt starta. Detta kan orsaka allvarliga personskador och materialskador.
  - ▶ Skjut spärrspaken till läget .
    - ▶ Ta ut batteriet.



- Aggressiva rengöringsmedel, rengöring med en vattenstråle eller vassa föremål kan skada häcksaxen, knivarna, batteriet eller laddaren. Om häcksaxen, knivarna, batteriet eller laddaren inte rengörs ordentligt slutar eventuellt komponenterna och säkerhetsanordningarna att fungera. Personer kan skadas allvarligt.











- ▶ Rengör häcksaxen, knivarna, batteriet och laddaren enligt anvisningarna i den här bruksanvisningen.
- Om häcksaxen, knivarna, batteriet eller laddaren inte underhålls och repareras korrekt slutar eventuellt komponenterna och säkerhetsanordningarna att fungera. Personer kan skadas allvarigt eller förolyckas.
  - ▶ Reparera inte häcksaxen, batteriet och laddaren själv.
  - ▶ Om häcksaxen, batteriet eller laddaren måste underhållas eller repareras: Kontakta en STIHL-återförsäljare.
  - ▶ Underhåll knivarna enligt anvisningarna i den här bruksanvisningen.
- Vid rengöring eller underhåll av knivarna kan man skära sig på de vassa tänderna. Användaren kan skadas.
  - ▶ Använd arbetshandskar av slitstarkt material.

## 5 Förbered häcksaxen

### 5.1 Förbered häcksaxen

Varje gång innan maskinen används måste följande göras:

- ▶ Kontrollera att följande komponenter är säkra att använda:
  - Häcksax,  4.6.1.
  - Knivar,  4.6.2.
  - Batteri,  4.6.3.
  - Laddare,  4.6.4.
- ▶ Kontrollera batteriet,  9.2.
- ▶ Ladda batteriet helt,  6.2.
- ▶ Rengör häcksaxen,  14.1.
- ▶ Kontrollera manöverenheterna,  9.1.
  - ▶ Om 3 lampor blinkar röda när manöverenheterna kontrolleras: Ta ut batteriet och kontakta en STIHL-återförsäljare. Det finns ett fel på häcksaxen.
- ▶ Om de här stegen inte kan utföras: Använd inte häcksaxen och kontakta en STIHL-återförsäljare.

## 6 Ladda batteriet och lampor

### 6.1 Montera laddaren på väggen

Laddaren kan monteras på väggen.

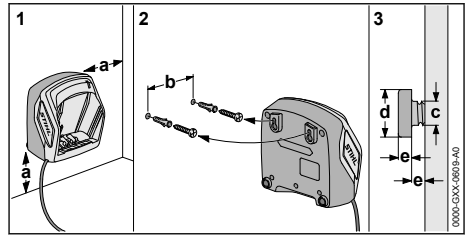

### ▶ Montera laddaren på väggen enligt följande:

- Lämpligt fastsättningsmaterial används.
- Laddaren är vägrät.
  - Bibehåll följande avstånd:
    - a = minst 100 mm
    - b (för AL 101) = 75 mm
    - b (för AL 300 och AL 500) = 120 mm
    - c = 4,5 mm
    - d = 9 mm
    - e = 2,5 mm

### 6.2 Ladda batteriet

Laddningstiden beror på olika faktorer som batteriets temperatur eller omgivningstemperaturen. Den verkliga laddningstiden kan avvika från den angivna laddningstiden. Laddningstiden anges på [www.stihl.com/charging-times](http://www.stihl.com/charging-times).

Om kontakten sitter i ett eluttag och batteriet sätts in i laddaren startar laddningen automatiskt. När batteriet är helt laddat stängs laddaren av automatiskt.

Batteriet och laddaren blir varma under laddningen.

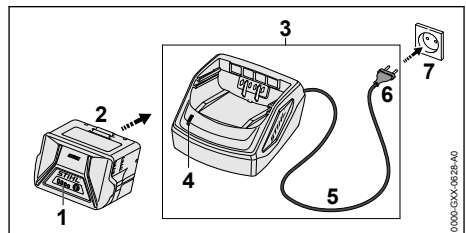

- ▶ Sätt in kontakten (6) i ett eluttag (7) som du lätt kommer åt. Laddaren (3) gör ett självtest. Lampan (4) lyser grönt i ca 1 sekund och rött i ca 1 sekund.
- ▶ Dra anslutningskabeln (5).

- ▶ Sätt in batteriet (2) i laddarens (3) styrningar och tryck in det så långt det går. Lampan (4) lyser grönt. Lamporna (1) lyser grönt och batteriet (2) laddas.
- ▶ Om lampan (4) och lamporna (1) inte längre lyser: Är batteriet (2) fulladdat och kan tas ut från laddaren (3).
- ▶ Om laddaren (3) inte längre ska användas: Dra ut kontakten (6) ur eluttaget (7).

### 6.3 Visa laddningsnivån

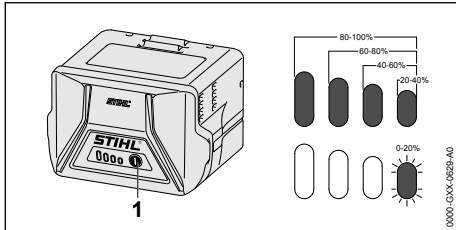

- ▶ Tryck på knappen (1). Lamporna lyser grönt i ca 5 sekunder och visar laddningsnivån.
- ▶ Om höger lampa blinkar grönt: Ladda batteriet.

### 6.4 Lampor på batteriet

Lamporna indikerar batteriets laddning och fel. Lamporna kan lysa eller blinka rött eller grönt.

Om lamporna lyser eller blinkar grönt indikeras batterinivån.

- ▶ Om lamporna lyser eller blinkar rött: Åtgärda felen, 17.

Det finns ett fel på häcksaxen eller batteriet.

### 6.5 Lampan på laddaren

Lampan visar laddarens status.

Om lampan lyser grönt laddas batteriet.

- ▶ Om lampan blinkar rött: Åtgärda fel. Fel på laddaren.

## 7 Sätt in och ta ut batteriet

### 7.1 Sätt in batteriet

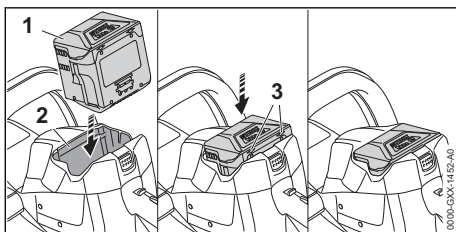

- ▶ Tryck in batteriet (1) i batterifacket (2) tills du hör att det trycks fast. Pilarna (3) på batteriet (1) ska fortfarande synas och batteriet (1) sitter fast i batterifacket (2). Det finns ingen elektrisk kontakt mellan häcksaxen och batteriet (1).
- ▶ Tryck in batteriet (1) så långt det går i batterifacket (2). Batteriet (1) hakar i med ett klick och är kant i kant med häcksaxens hus.

### 7.2 Ta ut batteriet

- ▶ Placera häcksaxen på en plan yta.

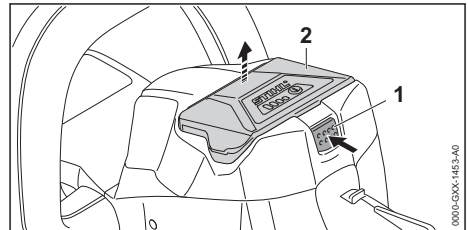

- ▶ Tryck på spärrspaken (1). Batteriet (2) kan nu tas ut.

## 8 Sätt på och stäng av häcksaxen

### 8.1 Sätt på häcksaxen

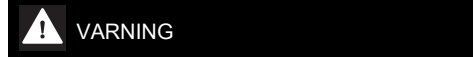

- Oberoende av ordningsföljden som växelsbyglens och strömbrytarens manövreras accelererar häcksaxen och knivarna rör sig. Om man först trycker på strömbrytaren och sedan på växelsbyglens kan man tapp kontrollen över häcksaxen. Användaren kan skadas allvarligt.
  - ▶ Tryck först på växelsbyglens och sedan på strömbrytaren.

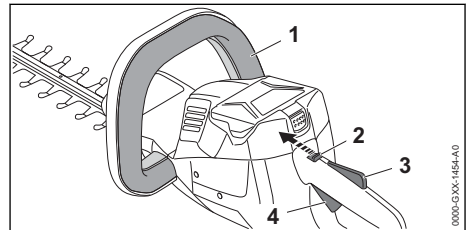

- ▶ Tryck på växelsbyglens (1) och håll kvar.
- ▶ Skjut spärrspaken (2) med tummen till läget .
- ▶ Tryck på strömbrytarens spärr (3) med handen och håll kvar.

- ▶ Tryck på strömbrytaren (4) med pekfingeret och håll kvar.  
Häcksaxen accelererar och knivarna rör sig.



## 8.2 Stäng av häcksaxen

- ▶ Släpp växelbygel, strömbrytaren och spärren.
- ▶ Vänta i ca 1 sekund tills knivarna stannat helt.
- ▶ Om knivarna fortsätter att röra sig efter ca 1 sekund: Ta ut batteriet och kontakta en STIHL-återförsäljare.  
Häcksaxen är defekt.
- ▶ Skjut spärrspaken till läget .

# 9 Kontrollera häcksaxen och batteriet

## 9.1 Kontrollera manöverenheterna

### Spärrspak, strömbrytarspär och strömbrytare

- ▶ Ta ut batteriet.
- ▶ Skjut spärrspaken till läget .
- ▶ Försök att trycka på strömbrytaren utan att trycka på strömbrytarspärren.
- ▶ Om det går att trycka in strömbrytaren: Använd inte häcksaxen och kontakta en STIHL-återförsäljare.  
Spärrspaken eller strömbrytarspärren är defekt.
- ▶ Skjut spärrspaken till läget .
- ▶ Tryck på strömbrytarspärren och håll kvar.
- ▶ Tryck på strömbrytaren.
- ▶ Släpp strömbrytaren och strömbrytarspärren.
- ▶ Om strömbrytaren eller strömbrytarspärren är trög eller inte går tillbaka till utgångsläget: Använd inte häcksaxen och kontakta en STIHL-återförsäljare.  
Strömbrytaren eller strömbrytarspärren är defekt.

### Växelbygel

- ▶ Ta ut batteriet.
- ▶ Tryck på växelbygel och släpp igen.
- ▶ Om växelbygel är trög eller inte går tillbaka till utgångsläget: Använd inte häcksaxen och kontakta en STIHL-återförsäljare.  
Växelbygel är defekt.

### Sätt på häcksaxen

- ▶ Sätt in batteriet.
- ▶ Tryck på växelbygel och släpp igen.
- ▶ Om knivarna har rört sig eller rör sig fortfarande: Använd inte häcksaxen och kontakta en STIHL-återförsäljare.  
Strömbrytaren är defekt.
- ▶ Tryck på strömbrytarspärren och håll kvar.
- ▶ Tryck på strömbrytaren och håll kvar.

- ▶ Om knivarna rör sig: Använd inte häcksaxen och kontakta en STIHL-återförsäljare.  
Växelbygel är defekt.
- ▶ Tryck på växelbygel och håll kvar.  
Knivarna rör sig.
- ▶ Om de 3 lamporna blinkar rött: Ta ut batteriet och kontakta en STIHL-återförsäljare.  
Det finns ett fel på häcksaxen.
- ▶ Släpp växelbygel.  
Knivarna slutar röra sig efter ca 1 sekund.
- ▶ Om knivarna fortsätter att röra sig efter ca 1 sekund: Ta ut batteriet och kontakta en STIHL-återförsäljare.  
Häcksaxen är defekt.

## 9.2 Kontrollera batteriet

- ▶ Tryck på tryckknappen på batteriet.  
Om lamporna lyser eller blinkar.
- ▶ Om lamporna inte lyser eller blinkar: Använd inte batteriet och uppsök en STIHL-återförsäljare.  
Fel på batteriet.

# 10 Arbeta med häcksaxen

## 10.1 Håll i och styr häcksaxen

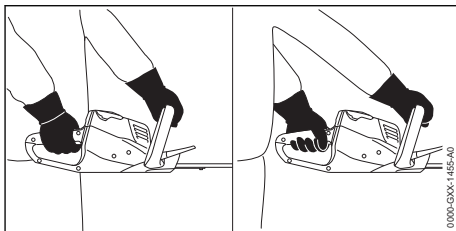

- ▶ Håll häcksaxen med en hand i handtaget så att tummen ligger runt handtaget.
- ▶ Håll häcksaxen med den andra handen i bygelhandtaget så att tummen ligger runt bygel.

## 10.2 Klippning

- ▶ Såga av tjocka kvistar och grenar med en såg eller motorsåg.

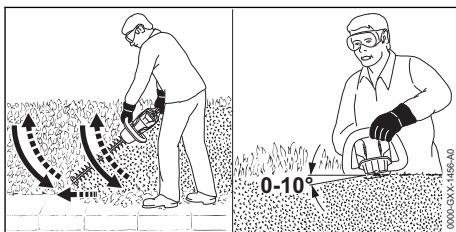

- ▶ För häcksaxen på ena sidan av häcken i en båge nerifrån och upp och klipp häcken.

- ▶ Sänk häcksaxen utan att klippa häcken.
- ▶ Gå framåt långsamt och kontrollerat.
- ▶ För häcksaxen i en båge nerifrån och upp igen och klipp häcken.
- ▶ Klipp den andra sidan av häcken på samma sätt.
- ▶ Placera knivarna på häckens ovsida i 0° till 10° vinkel.
- ▶ För häcksaxen vågrätt och i en båge framåt och bakåt och klipp häcken.
- ▶ Om klippeffekten avtar: Slipa knivarna.

## 11 Efter arbetet

### 11.1 Efter arbetet

- ▶ Stäng av häcksaxen, ställ spärrspaken i läget  och ta ut batteriet.
- ▶ Om häcksaxen är våt: Låt häcksaxen torka.
- ▶ Om batteriet är vått: Låt batteriet torka.
- ▶ Rengör häcksaxen.
- ▶ Rengör knivarna.
- ▶ Trä på knivskyddet så att knivarna täcks helt.
- ▶ Rengör batteriet.

## 12 Transport

### 12.1 Transportera häcksaxen

- ▶ Stäng av häcksaxen, ställ spärrspaken i läget  och ta ut batteriet.
- ▶ Trä på knivskyddet så att knivarna täcks helt.

#### Bära häcksaxen

- ▶ Bär häcksaxen med en hand i bygelhandtaget så att knivarna pekar bakåt.

#### Transportera häcksaxen i ett fordon

- ▶ Se till att häcksaxen inte kan välta eller röra sig.

### 12.2 Transportera batteriet

- ▶ Stäng av häcksaxen, ställ spärrspaken i läget  och ta ut batteriet.
- ▶ Kontrollera att batteriet är i ett säkert skick.
- ▶ Förpacka batteriet enligt följande:
  - Förpackningen leder inte elektricitet.
  - Batteriet kan inte röra sig i förpackningen.
- ▶ Se till att förpackningen inte kan välta eller röra sig.

Batteriet måste transporteras som farligt gods. Batteriet är klassat som UN 3480 (litiumjonbatterier) och har kontrollerats enligt UN-handboken del III, avsnitt 38.3.

Transportföreskrifterna finns på [www.stihl.com/safety-data-sheets](http://www.stihl.com/safety-data-sheets).

## 12.3 Transportera laddaren

- ▶ Dra ut kontakten ur eluttaget.
- ▶ Ta ut batteriet.
- ▶ Linda upp anslutningskabeln och fäst den i laddaren.
- ▶ Om laddaren transporteras i ett fordon: Säkra laddaren med spännband, remmar eller ett nät så att den inte kan falla eller komma i rörelse.

## 13 Förvaring

### 13.1 Förvara häcksaxen

- ▶ Stäng av häcksaxen, ställ spärrspaken i läget  och ta ut batteriet.
- ▶ Trä på knivskyddet så att knivarna täcks helt.
- ▶ Förvara häcksaxen så här:
  - Förvara häcksaxen utom räckhåll för barn.
  - Häcksaxen är ren och torr.

### 13.2 Förvara batteriet

STIHL rekommenderar att batteriet förvaras laddat mellan 40 % och 60 % (2 lampor lyser grönt).

- ▶ Förvara batteriet enligt följande:
  - Förvara batteriet utom räckhåll för barn.
  - Batteriet är rent och torrt.
  - Förvara batteriet i ett stängt rum.
  - Förvara inte batteriet tillsammans med häcksaxen och laddaren.
  - Förvara batteriet i en förpackning som inte leder elektricitet.
  - Förvara batteriet mellan - 10 °C och + 50 °C.

### 13.3 Förvara laddaren

- ▶ Dra ut kontakten ur eluttaget.
- ▶ Ta ut batteriet.

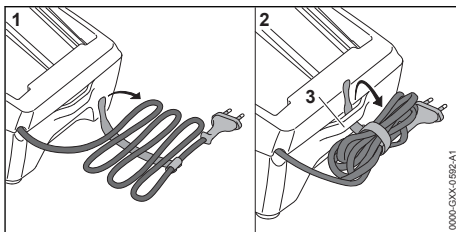

- ▶ Linda upp anslutningskabeln och fäst den i laddaren.

- ▶ Förvara laddaren enligt följande:
  - Förvara laddaren utom räckhåll för barn.
  - Se till att laddaren är ren och torr.
  - Förvara laddaren i ett stängt rum.
  - Förvara inte laddaren tillsammans med batteriet.
  - Låt inte laddaren hänga i anslutningskabeln eller i fästet (3) för anslutningskabeln.
  - Förvara laddaren mellan +5 °C och +40 °C.

## 14 Rengöring

### 14.1 Rengöra häcksaxen

- ▶ Stäng av häcksaxen, ställ spärrspaken i läget  och ta ut batteriet.
- ▶ Rengör häcksaxen med en fuktig trasa eller STIHL-hartslösningsmedel.
- ▶ Rengör ventilationsöppningarna med en pensel.
- ▶ Ta bort smuts ur batterifacket och rengör batterifacket med en fuktig trasa.
- ▶ Rengör de elektriska kontaktorna i batterifacket med en pensel eller en mjuk borste.

### 14.2 Rengör knivarna

- ▶ Stäng av häcksaxen, ställ spärrspaken i läget  och ta ut batteriet.
- ▶ Spreja STIHL-hartslösningsmedel på båda sidorna av knivarna.
- ▶ Sätt in batteriet.
- ▶ Sätt på häcksaxen i 5 sekunder. Knivarna rör sig. STIHL-hartslösningsmedlet fördelas jämnt.

### 14.3 Rengör batteriet

- ▶ Rengör batteriet med en fuktig trasa.

### 14.4 Rengör laddaren

- ▶ Dra ut kontakten ur eluttaget.
- ▶ Rengör kontakten med en fuktig trasa.
- ▶ Rengör ventilationsöppningarna med en pensel.
- ▶ Rengör de elektriska kontaktorna i laddaren med en pensel eller en mjuk borste.

## 15 Underhåll

### 15.1 Slipa knivarna

STIHL rekommenderar att knivarna lämnas in för slipning hos en STIHL-återförsäljare.

## VARNING

- Tänderna på knivarna är vassa. Användaren kan skära sig.
  - ▶ Använd arbetshandskar av slitstarkt material.
- ▶ Stäng av häcksaxen, ställ spärrspaken i läget  och ta ut batteriet.

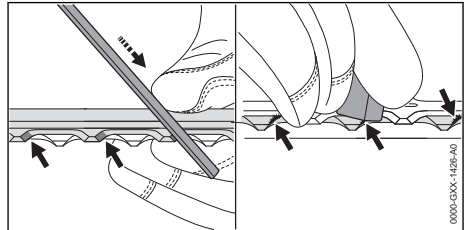

- ▶ Slipa alla eggar på den övre kniven med en flatfil från STIHL genom att dra den framåt. Håll slipvinkeln,  18.2.
- ▶ Vänd häcksaxen.
- ▶ Vassa resten av eggarna.
- ▶ Avgrada alla eggar underifrån.
- ▶ Vänd häcksaxen.
- ▶ Avgrada resten av eggarna.
- ▶ Torka upp slipdammet med en fuktig trasa.
- ▶ Spreja STIHL-hartslösningsmedel på båda sidorna av knivarna.
- ▶ Sätt på häcksaxen i 5 sekunder. Knivarna rör sig. STIHL-hartslösningsmedlet fördelas jämnt.
- ▶ Om något är oklart: Kontakta en STIHL-återförsäljare.

## 16 Reparera

### 16.1 Reparera häcksaxen, batteriet och laddaren

Användaren kan inte reparera häcksaxen, knivarna, batteriet och laddaren själv.

- ▶ Om häcksaxen eller knivarna är defekta eller skadade: Använd inte häcksaxen och kontakta en STIHL-återförsäljare.
- ▶ Om batteriet är defekt eller trasigt: Byt batteriet.
- ▶ Om laddaren är defekt eller trasigt: Byt laddaren.
- ▶ Om anslutningskabeln är defekt eller trasigt: Använd inte laddaren och låt en STIHL-fackhandlare byta ut anslutningskabeln.

## 17 Felavhjälpning

### 17.1 Åtgärda fel på häcksaxen eller batteriet

| Fel  | LED-lampor på batteriet    | Orsak  | Åtgärd   |
|--|----------------------------|--|--|
| Häcksaxen startar inte.                            | 1 LED-lampa blinkar grönt. | Batteriet är inte tillräckligt laddat.                   | ► Ladda batteriet.   |
|  | 1 LED-lampa lyser rött.    | Batteriet är för varmt eller för kallt.                  | ► Ta ut batteriet.<br>► Låt batteriet svalna eller bli varmt.  |
|  | 3 LED-lampor blinkar rött. | Det finns ett fel på häcksaxen.                          | ► Ta ut batteriet.<br>► Rengör de elektriska kontaktarna i batterifacket.<br>► Sätt i batteriet.<br>► Sätt på häcksaxen.<br>► Om de 3 LED-lamporna fortfarande blinkar rött: Använd inte häcksaxen och kontakta en STIHL-återförsäljare. |
|  |                            | Knivarna går trögt.                                      | ► Spreja STIHL-hartslösningsmedel på båda sidor av knivarna.<br>► Om de 3 LED-lamporna fortfarande blinkar rött: Använd inte häcksaxen och kontakta en STIHL-återförsäljare.   |
|  | 3 LED-lampor lyser rött.   | Häcksaxen är överhettad.                                 | ► Ta ut batteriet.<br>► Låt häcksaxen svalna.  |
|  | 4 LED-lampor blinkar rött. | Fel på batteriet.  | ► Ta ur batteriet och sätt i det igen.<br>► Sätt på häcksaxen.<br>► Om de 4 LED-lamporna fortfarande blinkar rött: Använd inte batteriet och kontakta en STIHL-återförsäljare.   |
|  |                            | Avbrott i elanslutningen mellan häcksaxen och batteriet. | ► Ta ut batteriet.<br>► Rengör de elektriska kontaktarna i batterifacket.<br>► Sätt i batteriet.   |
|  |                            | Fukt i häcksaxen eller batteriet.                        | ► Låt häcksaxen eller batteriet torka.   |
| Häcksaxen stängs av under drift.                   | 3 LED-lampor lyser rött.   | Häcksaxen är överhettad.                                 | ► Ta ut batteriet.<br>► Låt häcksaxen svalna.  |
|  |                            | Elfel.   | ► Ta ur batteriet och sätt i det igen.<br>► Sätt på häcksaxen.   |
| Häcksaxens drifttid är för kort.                   |                            | Batteriet är inte helt laddat.                           | ► Ladda batteriet helt.  |
|  |                            | Batteriets livslängd är slut.                            | ► Byt batteriet.   |
| När batteriet sätts in i laddaren laddas det inte. | 1 LED-lampa lyser rött.    | Batteriet är för varmt eller för kallt.                  | ► Låt batteriet sitta kvar i laddaren. Laddningen startar automatiskt så fort tillåtet temperaturområde uppnås.  |

### 17.2 Åtgärda fel på laddaren

| Fel                    | Lampa på laddaren    | Orsak   | Åtgärd   |
|------------------------|----------------------|---|--|
| Batteriet laddas inte. | Lampan blinkar rött. | Elanslutningen mellan laddaren och batteriet har avbrott. | ► Ta ut batteriet.<br>► Rengör de elektriska kontaktarna i laddaren.<br>► Sätt in batteriet. |

| Fel | Lampa på laddaren | Orsak            | Åtgärd   |
|-----|-------------------|------------------|--|
|     |                   | Fel på laddaren. | ► Använd inte laddaren och uppsök en STIHL-återförsäljare. |

## 18 Tekniska data

### 18.1 Häcksax STIHL HSA 56

- Godkänt batteri: STIHL AK
- Vikt utan batteri: 2,9 kg

Körtiden är angiven under [www.stihl.com/battery-life](http://www.stihl.com/battery-life).

### 18.2 Knivar

- Tandavstånd: 30 mm
- Skärlängd: 450 mm
- Slipvinkel: 35°

### 18.3 Batteri STIHL AK

- Batteriteknik: litiumjon
- Spänning: 36 V
- Kapacitet i Ah: se typskylten
- Energiinnehåll i Wh: se typskylten
- Vikt i kg: se typskylten
- Tillåtet temperaturområde för användning och förvaring: - 10 °C till + 50 °C

### 18.4 Laddare STIHL AL 101

- Märkspänning: se typskylten
- Frekvens: se typskylten
- Nominell effekt: se typskylten
- Laddström: se typskylten
- Tillåtet temperaturområde för användning och förvaring: + 5 °C till + 40 °C

Uppladdningstiderna finns på [www.stihl.com/charging-times](http://www.stihl.com/charging-times).

### 18.5 Förlängningskablar

Om en förlängningskabel används måste dess ledningar ha åtminstone följande tvärsnitt, beroende på spänningen och längden på förlängningskabeln:

**Om märkspänningen på typskylten är 220 V till 240 V:**

- Upp till 20 m lång kabel: AWG 15 / 1,5 mm<sup>2</sup>
- 20 till 50 m lång kabel: AWG 13 / 2,5 mm<sup>2</sup>

**Om märkspänningen på typskylten är 100 V till 127 V:**

- Upp till 10 m lång kabel: AWG 14 / 2,0 mm<sup>2</sup>
- 10 till 30 m lång kabel: AWG 12 / 3,5 mm<sup>2</sup>

### 18.6 Buller- och vibrationsvärden

K-faktorn för ljudtrycksnivån är 2 dB(A). K-faktorn för ljudeffektnivån är 2 dB(A). K-faktorn för vibrationsvärdena är 2 m/s<sup>2</sup>.

STIHL rekommenderar att hörselskydd används.

- Ljudtrycksnivå  $L_{pA}$  uppmätt enligt EN 60745-2-15: 80 dB(A).
- Ljudeffektnivå  $L_{wA}$  uppmätt enligt EN 60745-2-15: 91 dB(A).
- Vibrationsvärdet  $a_{hv}$  uppmätt enligt EN 60745-2-15
  - Manöverhandtag: 2,7 m/s<sup>2</sup>. K-faktorn för vibrationsvärdet är 2 m/s<sup>2</sup>.
  - Bygelhandtag: 1,2 m/s<sup>2</sup>.

De angivna vibrationsvärdena har mätts med en standardiserad kontrollmetod och kan användas som referens för elektrisk utrustning. De faktiska vibrationsvärdena kan avvika från de angivna värdena beroende på typen av användning. De angivna vibrationsvärdena kan användas för att preliminärt uppskatta vibrationsbelastningen. Den verkliga vibrationsbelastningen måste uppskattas. Här kan man även ta hänsyn till stunder då den elektriska utrustningen är avstängd och när den är på men går utan belastning.

Information om uppfyllandet av arbetsgivardirektivet avseende vibration 2002/44/EG finns på [www.stihl.com/vib](http://www.stihl.com/vib).

### 18.7 REACH

REACH är en EG-förordning för registrering, bedömning och godkännande av kemikalier.

Information om REACH-direktivet finns på [www.stihl.com/reach](http://www.stihl.com/reach).

## 19 Reservdelar och tillbehör

### 19.1 Reservdelar och tillbehör

**STIHL** De här symbolerna kännetecknar STIHL-originaldelar och STIHL-origintillbehör.

STIHL rekommenderar att du använder originaldelar och tillbehör från STIHL.

Reservdelar och tillbehör från andra tillverkare kan inte utvärderas av STIHL i fråga om tillförlitlighet, säkerhet och lämplighet trots pågående



marknadsobservation och STIHL kan inte ansvara för användningen av dem.

Originaldelar och tillbehör från STIHL kan köpas hos en STIHL-återförsäljare.

## 20 Kassering

### 20.1 Kassera häcksaxen, batteriet och laddaren

Information om återvinning kan fås av en STIHL-återförsäljare.

- Kassera häcksaxen, batteriet, laddaren, tillbehören och emballaget enligt gällande miljöbestämmelser.

## 21 EU-försäkringen om överensstämmelse

### 21.1 Häcksax STIHL HSA 56

ANDREAS STIHL AG & Co. KG  
Badstraße 115  
D-71336 Waiblingen  
Tyskland

intygar på eget ansvar att

- Konstruktionstyp: batteridrivna häcksax
- Fabrikat: STIHL
- Typ: HSA 56
- Serieidentifiering: 4521

uppfyller bestämmelserna i direktiv 2011/65/EU, 2006/42/EG, 2014/30/EU samt 2000/14/EG och har utvecklats och tillverkats i överensstämmelse med de versioner av följande standarder som gällde vid produktionsdatumet: EN 55014-1, EN 55014-2, EN 60745-1 och EN 60745-2-15.

Tillämpad metod för bedömning av överensstämmelse enligt direktiv 2000/14/EG bilaga V.

- Uppmätt ljudeffektivnivå: 91 dB(A)
- Garanterad ljudeffektivnivå: 93 dB(A)

Den tekniska dokumentationen förvaras hos avdelningen för produktgodkännande hos ANDREAS STIHL AG & Co. KG.

Tillverkningsår, tillverkningsland samt serienummer anges på häcksaxen.

Waiblingen, 2020-02-03

ANDREAS STIHL AG & Co. KG

enligt fullmakt 

Dr. Jürgen Hoffmann, chef för produktdata, produktföreskrifter och godkännanden

## 21.2 Information om EG-överensstämmelse för laddaren STIHL AL 101

Den här laddaren är tillverkad och såld enligt följande direktiv: 2014/35/EU, 2014/30/EU och 2011/65/EU.

Tillverkningsår, tillverkningsland samt serienummer anges på laddaren.

Hela försäkringen om överensstämmelse finns hos ANDREAS STIHL AG & Co. KG, Badstraße 115, 71336 Waiblingen, Tyskland.

## 22 Allmänna säkerhetsanvisningar för elverktyg

### 22.1 Inledning

I det här kapitlet återges de allmänna säkerhetsbestämmelserna i standarden EN/IEC 62841 för elektriska handverktyg.

STIHL är skyldiga att återge dessa texter.

Säkerhetsbestämmelserna i "Elektrisk säkerhet" för att förhindra elektrisk stöt gäller inte för STIHLs batteridrivna produkter.

### VARNING

- **Läs alla säkerhetsanvisningar, instruktioner, illustrationer och tekniska data som medföljer detta elverktyg.** Om de efterföljande anvisningarna inte följs kan det leda till elektrisk stöt, brand och/eller allvarliga skador. **Spara alla säkerhetsbestämmelser och anvisningar.**

Begreppet "elektriskt verktyg" som används i säkerhetsbestämmelserna avser elektriska verktyg som drivs med nätström (med strömkabel) eller batteridrivna elektriska verktyg (utan strömkabel).

### 22.2 Säkerhet på arbetsplatsen

- Håll arbetsplatsen ren och väl upplyst.** Oordning eller dåligt belysta arbetsområden kan leda till olyckor.
- Arbeta inte med det elektriska verktyget i explosionsfarlig miljö där det finns brännbara vätskor, gaser eller damm.** Elektriska verktyg genererar gnistor som kan antända damm eller ångor.

- c) **Håll barn och andra borta från det elektriska verktyget när det används.** Om din uppmärksamhet avleds kan du förlora kontrollen över det elektriska verktyget.

## 22.3 Elektrisk säkerhet

- a) **Kontakten på det elektriska verktyget måste passa i eluttaget. Kontakten får inte modifieras på något sätt. Använd inga adapttrar med skyddsjordade elektriska verktyg.** Intakta kontakter och passande eluttag minskar risken för en elektrisk stöt.
- b) **Undvik kroppskontakt med jordade ytor som rör, element, spisar och kylskåp.** Risken för elektrisk stöt är högre om din kropp är jordad.
- c) **Skydda elektriska verktyg mot regn och väta.** Om det kommer in vatten i elektriska verktyg ökar risken för en elektrisk stöt.
- d) **Använd inte anslutningskabeln för fel ändamål. Använd aldrig anslutningskabeln för att bära, dra eller för att dra ut kontakten på det elektriska verktyget. Låt inte anslutningskabeln komma i kontakt med värme, olja, vassa kanter eller rörliga delar.** Skadade eller tvinnade anslutningskablar ökar risken för en elektrisk stöt.
- e) **Använd bara förlängningskablar som är avsedda för utomhusbruk när elektriska verktyg används utomhus.** När förlängningskablar som är avsedda för utomhusbruk används minskar risken för en elektrisk stöt.
- f) **Använd en jordfelsbrytare om det elektriska verktyget måste användas i fuktig miljö.** En jordfelsbrytare minskar risken för en elektrisk stöt.

## 22.4 Personsäkerhet

- a) **Var uppmärksam, titta på det du gör och var förständig när du arbetar med ett elektriskt verktyg. Använd inte elektriska verktyg när du är trött eller är påverkad av droger, alkohol eller läkemedel.** Bara ett ögonblicks uppmärksamhet vid användning av det elektriska verktygen kan leda till allvarliga skador.
- b) **Använd alltid personlig skyddsutrustning och skyddsglasögon.** Skyddsutrustning som andningsmask, halkfria säkerhetsskor, skyddshjälm eller hörselskydd minskar risken för skador, beroende på typen av verktyg och hur det används.
- c) **Se till att verktyget inte kan kopplas in av misstag. Kontrollera att verktyget är avstängt innan du ansluter det till strömförsörjningen**

**och/eller batteriet, lyfter upp det eller bär det.** Om du håller fingret på strömbrytaren när verktyget bärs eller ansluter det till strömmen när det är på kan det leda till olyckor.

- d) **Ta bort inställningsverktyg eller skruvmejslar innan verktyget sätts på.** Ett verktyg eller en nyckel/mejsel som sitter i en roterande del av det elektriska verktyget kan orsaka skador.
- e) **Undvik en onormal kroppshållning. Se till att stå stadigt och balanserat.** Verktyget kan då kontrolleras bättre i oväntade situationer.
- f) **Använd lämpliga kläder. Bär inte vida kläder eller smycken. Håll hår och kläder borta från rörliga delar.** Lösa kläder, smycken eller långt hår kan fastna i rörliga delar.
- g) **Om dammsugare och uppsamlare kan monteras ska de anslutas och användas korrekt.** Om en dammsugare används kan det minska riskerna i samband med damm.
- h) **Invagga dig inte i en falsk känsla av säkerhet och bryt inte mot säkerhetsbestämmelserna för elektriska verktyg, även om du är van att arbeta med verktyget.** Vårdslöst handlande kan leda till allvarliga skador på några få sekunder.

## 22.5 Användning och hantering av elektriska verktyg

- a) **Överbelasta inte det elektriska verktyget. Använd rätt elektriskt verktyg för arbetet.** Med rätt elektriskt verktyg arbetar du bättre och säkrare i rätt effektområde.
- b) **Använd inte ett elektriskt verktyg vars strömbrytare är defekt.** Ett elektriskt verktyg som inte kan sättas på och stängas av är farligt och måste repareras.
- c) **Dra ut kontakten ur eluttaget och/eller ta ut batteriet innan du gör enhetsinställningar, byter verktygsdelar eller lägger bort det elektriska verktyget.** Dessa försiktighetsåtgärder förhindrar det elektriska verktyget från att starta oavsiktligt.
- d) **Förvara elektriska verktyg som inte används utom räckhåll för barn. Låt inte personer som inte känner till verktyget och som inte har läst de här anvisningarna använda verktyget.** Elektriska verktyg är farliga om de används av oerfarna.
- e) **Ta hand om elektriska verktyg och tillbehör noggrant. Kontrollera att rörliga delar fungerar felfritt och inte har fastnat eller går trögt och om det finns avbrutna eller skadade delar som**

påverkar funktionen. Lämna in det elektriska verktyget för reparation av skadade delar innan det används. Många olyckor beror på dåligt underhållna verktyg.

- f) **Håll skärverktyg vassa och rena.** Välskötta skärverktyg med vassa eggar går lättare och är lättare att styra.
- g) **Använd elektriska verktyg, arbetsverktyg osv. enligt de här anvisningarna. Observera arbetsförhållandena och arbetet som ska utföras.** Om elektriska verktyg används för andra syften än de avsedda kan det leda till farliga situationer.
- h) **Håll handtag och greppytor torra, rena och fria från olja och fett.** Hala handtag och greppytor leder till osäker hantering och dålig kontroll av verktyget i oförutsedda situationer.

## 22.6 Användning och hantering av batteridrivna verktyg

- a) **Ladda bara batterierna med laddare som rekommenderas av tillverkaren.** En laddare som är avsedd för en viss typ av batteri kan orsaka brand om den används till andra batterier.
- b) **Använd bara rätt typ av batterier i elektriska verktyg.** Andra batterier kan orsaka skador och brand.
- c) **Ha inte oanvända batterier i närheten av gem, mynt, nycklar, spik, skruv eller andra små metalldelar som kan överbygga kontakterna.** En kortslutning mellan batterikontakterna kan orsaka brännskador eller brand.
- d) **Vid felaktig användning kan batterivätska läcka ut. Undvik kontakt med den. Skölj med vatten om du kommer i kontakt med batterivätska. Uppsök läkare om du får batterivätska i ögonen.** Batterivätska som läcker ut kan orsaka hudirritation och brännskador.
- e) **Använd inte skadade eller ändrade batterier.** Skadade eller ändrade batterier kan bete sig oväntat och orsaka brand, explosion eller skador.
- f) **Utsätt inte batterier för eld eller höga temperaturer.** Eld eller temperaturer över 130 °C (265 °F) kan leda till explosion.
- g) **Följ alla anvisningar om laddning och ladda inte batteriet eller det batteridrivna verktyget utanför temperaturområdet som anges i bruksanvisningen.** Felaktig laddning eller laddning utanför det tillåtna temperaturområdet kan förstöra batteriet och öka brandrisken.

## 22.7 Service

- a) **Låt bara kvalificerad personal reparera verktyget med originaldelar.** Därmed är verktyget säkert att använda.
- b) **Underhåll inte skadade batterier.** Allt underhåll av batterier får bara utföras av tillverkaren eller auktoriserade serviceverkstäder.

## 22.8 Säkerhetsbestämmelser för häcksaxar

Allmänna säkerhetsbestämmelser för häcksaxar

- a) **Håll kroppsdelar borta från kniven. Försök inte att ta bort klippt material eller hålla i material som ska skäras när knivarna går.** Knivarna fortsätter att röra sig efter att strömbrytaren stängts av. Bara ett ögonblicks ouppmärksamhet när häcksaxen används kan leda till allvarliga skador.
- b) **Bär häcksaxen i handtaget när knivarna står stilla och se till att inte trycka på strömbrytaren** Om häcksaxen bärs korrekt reduceras risken för oavsiktlig drift, som kan leda till skada från kniven.
- c) **Sätt alltid på skyddet över knivarna när häcksaxen transporteras eller förvaras.** Korrekt hantering av häcksaxen minskar risken för personskador orsakade av kniven.
- d) **Se till att alla brytare är avstängda och att batteriet har tagits bort eller stängts av, innan du tar bort klippt material eller underhåller maskinen.** Om häcksaxen startar oväntat medan man tar bort inklämt material kan det leda till allvarliga personskador.
- e) **Håll endast häcksaxen i de isolerade handtag-sytona, eftersom knivarna kan träffa dolda strömkablar.** Om kniven kommer i kontakt med en strömförande ledning kan metalldelar på maskinen bli strömförande och leda till elektrisk stöt.
- f) **Håll alla nättledningar borta från skärområdet.** Ledningar kan döljas i häckar och buskar och av misstag skäras av av kniven.
- g) **Använd inte häcksaxen i dåligt väder, särskilt vid risk för åskväder.** Det minskar risken för att man blir träffad av en blix.

## Sisällysluettelo

|   |                                   |    |
|---|-----------------------------------|----|
| 1 | Alkusanat.....                    | 82 |
| 2 | Tietoja tästä käyttöohjeesta..... | 82 |
| 3 | Yleiskuva.....                    | 83 |

|    |  |    |
|----|--|----|
| 4  | Turvallisuusohjeet.....                              | 84 |
| 5  | Pensasleikkurin valmistelu käyttöä varten            | 91 |
| 6  | Akun lataaminen ja LED-valot.....                    | 91 |
| 7  | Akun asentaminen ja irrottaminen.....                | 92 |
| 8  | Pensasleikkurin käynnistäminen ja pysäyttäminen..... | 93 |
| 9  | Pensasleikkurin ja akun tarkastus.....               | 93 |
| 10 | Työskentely pensasleikkurilla.....                   | 94 |
| 11 | Työskentelyn jälkeen.....                            | 94 |
| 12 | Kuljettaminen.....                                   | 94 |
| 13 | Säilytys.....  | 95 |
| 14 | Puhdistaminen.....                                   | 95 |
| 15 | Huoltaminen.....                                     | 95 |
| 16 | Korjaaminen.....                                     | 96 |
| 17 | Häiriöiden poistaminen.....                          | 96 |
| 18 | Tekniset tiedot.....                                 | 97 |
| 19 | Varaosat ja varusteet.....                           | 98 |
| 20 | Hävittäminen.....                                    | 98 |
| 21 | EU-vaatimustenmukaisuusvakuutus.....                 | 98 |
| 22 | Yleisiä turvallisuusohjeita sähkötyökaluille.....    | 99 |

## 1 Alkusanat

Arvoisa asiakas,

kiitämme sinua STIHLin tuotteen valinnasta. STIHL kehittää ja valmistaa huippuluokan tuotteita pitäen suunnittelun lähtökohtana asiakkaidensa tarpeita. Näin pystymme tarjoamaan asiakkaillemme tuotteita, jotka toimivat luotettavasti myös äärimmäisen vaativissa olosuhteissa.

STIHL tunnetaan myös erinomaisesta asiakaspalvelustaan. Jälleenmyyjämme huolehtivat sekä asiantuntevasta neuvonnasta ja opastuksesta että kattavien teknisten palvelujen tarjoamisesta.

STIHL on sitoutunut kestävään ja vastuulliseen vuoroaikutukseen luonnon kanssa. Tämän käyttöohjeen tarkoituksena on auttaa sinua käyttämään STIHL-tuotetta turvallisesti ja ympäristöystävällisesti pitkän käyttöiän ajan.

Kiitämme sinua STIHLiä kohtaan osoittamastasi luottamuksesta. Toivomme, että olet tyytyväinen hankkimaasi STIHL-tuotteeseen.



Tohtori Nikolas Stihl

**TÄRKEÄÄ! LUE OPAS ENNEN KÄYTTÖÄ JA SÄILYTÄ SE VASTAISTA KÄYTTÖÄ VARTEN.**

## 2 Tietoja tästä käyttöohjeesta

### 2.1 Voimassa olevat julkaisut

Käyttöpaikassa voimassa olevia turvallisuusohjeita on noudatettava.

- Lue tämän käyttöohjeen lisäksi myös seuraavat oppaat ja varmista niin ikään, että olet ymmärtänyt kyseisten oppaiden sisällön. Säilytä myös nämä oppaat vastaisen käytön varalle:
  - STIHL AK -akkuja koskevia turvallisuusohjeita
  - STIHLin akkuja ja kiinteästi asennetuilla akuilla varustettuja tuotteita koskevia turvallisuustietoja: [www.stihl.com/safety-data-sheets](http://www.stihl.com/safety-data-sheets)

### 2.2 Tekstin sisältämien varoitusten merkitseminen

#### VAARA

- Tämä teksti muistuttaa vaaroista, jotka johtavat vakavaan loukkaantumiseen tai jopa kuolemaan.
  - Tekstissä mainittujen toimenpiteiden avulla on mahdollista välttää vakava loukkaantuminen tai jopa kuolema.

#### VAROITUS

- Tämä teksti muistuttaa vaaroista, jotka **voivat** johtaa vakavaan loukkaantumiseen tai jopa kuolemaan.
  - Tekstissä mainittujen toimenpiteiden avulla on mahdollista välttää vakava loukkaantuminen tai jopa kuolema.

#### HUOMAUTUS

- Tämä teksti muistuttaa vaaroista, jotka **voivat** johtaa esinevahinkoihin.
  - Tekstissä mainittujen toimenpiteiden avulla on mahdollista välttää esinevahingot.

### 2.3 Tekstissä käytetyt symbolit



Tämä merkki viittaa johonkin tämän käyttöohjeen lukuun.

## 3 Yleiskuva

### 3.1 Pensasleikkuri, akku ja laturi

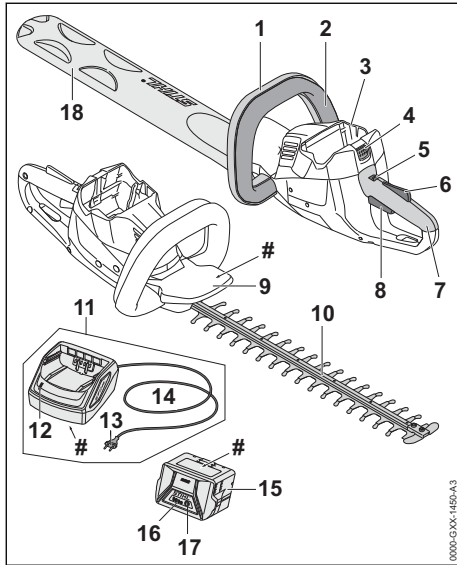

- 1 Etukahva**  
Etukahva on tarkoitettu leikkuriin tarttumiseen sekä pensasleikkurin liikuttamiseen ja kantamiseen.
- 2 KytKentäsanka**  
KytKentäsankaa käytetään yhdessä kytKentävivun kanssa pensasleikkurin käynnistämiseen ja pysäyttämiseen.
- 3 Akkulokero**  
Akkulokero toimii akun säilytystilana.
- 4 Lukitusvipu**  
Lukitusvivulla akun voi lukita akkulokeroon.
- 5 Lukitusvipu**  
Lukitusvipu vapauttaa kytKentävivun lukituksen yhdessä kytKentävivun lukitsimen kanssa.
- 6 KytKentävivun lukitsin**  
KytKentävivun lukitsin vapauttaa kytKentävivun lukituksen yhdessä lukitusvivun kanssa.
- 7 Takakahva**  
Takakahva on tarkoitettu pensasleikkuriin tarttumiseen ja siten pensasleikkurin käyttöön, liikuttamiseen sekä kantamiseen.
- 8 KytKentävipu**  
KytKentävipua käytetään yhdessä kytKentäsangan kanssa pensasleikkurin käynnistämiseen ja pysäyttämiseen.

### 9 Käsisuojus

Käsisuoja suojaa etukahvalla olevaa kättä leikkuuterien koskettamiselta.

### 10 Leikkuuterä

Leikkuuterien tehtävänä on leikata leikkattavaksi tarkoitettu aines.

### 11 Laturi

Laturi huolehtii akun lataamisesta.

### 12 LED-valo

Tämä LED-valo ilmaisee laturin tilan.

### 13 Verkkopistoke

Verkkopistoke yhdistää liitiskaapelin pistoraasiaan

### 14 Liitäntäjohto

Liitiskaapeli yhdistää laturin verkkopistokkeeseen.

### 15 Akku

Akku toimii pensasleikkurin energialähteenä.

### 16 LED-valot

LED-valot ilmaisevat akun varaustilan ja akussa ilmenevät häiriöt.

### 17 Painike

Tällä painikkeella voi kytkeä akun LED-valot.

### 18 Teräsuojus

Teräsuoja suojaa käyttäjää leikkuuterien koskettamiselta.

### # Koneen numerolla varustettu arvokilpi

## 3.2 Symbolit

Symbolit voivat olla pensasaitaleikkurilla, akulla tai latauslaitteella, ja niiden merkitykset ovat seuraavat:



Lukitusvipu avaa tässä asennossa kytKentävivun lukituksen.



Lukitusvipu lukitsee tässä asennossa kytKentävivun lukituksen.



1 LED-valo palaa punaisena. Akku on liian kuuma tai liian kylmä.



4 LED-valoa vilkkuu punaisina. Akussa on häiriö.



Vihreä LED-valo palaa. Myös akun LED-valot palavat palavat yhtäjaksoisesti vihreinä tai vilkkuvat. Akun lataaminen on käynnissä.



Punainen LED-valo vilkkuu. Akun ja latauslaitteen välillä ei ole sähköistä yhteyttä tai akussa tai latauslaitteessa esiintyy häiriöitä.



**Lwa** Taattu äänenpainetaso dB(A) direktiivin 2000/14/EY mukaan. Direktiivissä määriteltyä mittausten menetelmää noudattamalla on mahdollista vertailla keskenään erilaisten tuotteiden melupäästöjä.



Symbolin vieressä oleva arvo ilmoittaa kenonvalmistajan määritelmän mukaisen akun energiasisällön. Käyttötilanteessa käytettävissä oleva energiasisältö on tätä pienempi.



Käytä sähkölaitetta suljetussa ja kuivassa tilassa.



Älä hävitä tuotetta talousjätteen mukana.

## 4 Turvallisuusohjeet

### 4.1 Varoitusmerkit

Pensasleikkuriin, akkuun tai laturiin sijoitettujen varoitusmerkkien merkitykset ovat seuraavat:



Noudata turvallisuusohjeita ja toimi niiden sisältämien ohjeiden mukaisesti.



Lue käyttöohje ja varmista, että olet ymmärtänyt sen sisällön. Säilytä käyttöohje myöhempää käyttöä varten.



Käytä suojalaseja.



Älä koske liikkuviin leikkuuteriin.



Poista akku työtaukojen sekä laitteen kuljettamisen, säilytyksen, huollon ja korjauksen ajaksi.



Suojaa pensasleikkuri ja laturi sateelta ja kosteudelta.



Suojaa akku kuumuudelta ja avotulelta.



Suojaa akku sateelta ja kosteudelta, äläkä upota akkua nesteisiin.



Huolehdi, etteivät akulle sallitun lämpötila-alueen rajat ylitä.

### 4.2 Käyttötarkoitus

Pensasleikkuri STIHL HSA 56 on tarkoitettu pensasaitojen, pensaiden ja pensaikkojen leikkaamiseen.

Pensasleikkuria ei saa käyttää sateella.

Pensasleikkurin energialähteenä toimii akku STIHL AK.

Laturi STIHL AL 101 huolehtii akun STIHL AK lataamisesta.

### ▲ VAROITUS

- Muiden kuin STIHLin pensasleikkuria varten hyväksymien akkujen ja laturien käyttö voi aiheuttaa tulipalon tai räjähdyksen. Seurauksena voi olla vakava tai jopa hengenvaarallinen loukkaantuminen ja esinevahinkoja.

- Käytä pensasleikkurissa akkua STIHL AK.

- Lataa akku STIHL AK laturilla STIHL AL 101, AL 300 tai AL 500.

- Jos pensasleikkuria, akkua tai laturia käytetään niille määritellystä käyttötarkoituksesta poikkeavasti, seurauksena voi olla vakava tai jopa hengenvaarallinen loukkaantuminen ja esinevahinkoja.

- Puhdista pensasleikkuri, akku ja laturi tämän käyttöohjeen kuvauksen mukaisesti.

### 4.3 Käyttäjälle asetettavat vaatimukset

### ▲ VAROITUS

- Käyttäjä ei kykene tunnistamaan eikä arvioimaan pensasaitaleikkuriin, akkuun ja latauslaitteeseen liittyviä vaaroja, ellei hän ei ole saanut asianmukaista perehdytystä laitteen käyttöön. Käyttäjä itse tai sivulliset saattavat loukkaantua vakavasti tai jopa hengenvaarallisesti.



- Lue käyttöohje ja varmista, että olet ymmärtänyt sen sisällön ja säilytä se myöhempää käyttöä varten.

- Jos pensasaitaleikkuri, akku tai latauslaitte luovutetaan toiselle henkilölle: anna käyttöohjeet mukaan.

- Varmista, että käyttäjä täyttää seuraavat vaatimukset:



- Käyttäjää on levännyt.
- Käyttäjää kykenee fyysisten, aistinvaraisten ja henkisten kykyjensä puolesta käyttämään pensasaitaleikkuria, akkua ja latauslaitetta sekä siten työskentelemään näiden laitteiden avulla. Jos käyttäjän fyysiset, aistinvaraiset tai henkiset kyvyt rajoittavat laitteen käyttöä, käyttäjä saa käyttää laitetta ainoastaan vastuuhenkilön valvonnassa ja opastuksella.
- Käyttäjää osaa tunnistaa ja arvioida pensasaitaleikkuriin, akkuun ja latauslaitteeseen liittyviä vaaroja.
- Käyttäjää on täysi-ikäinen tai käyttäjä on saanut kansallisten määräysten mukaisen valvotun ammattiopastuksen.
- Käyttäjää on saanut STIHL-erikoisliikkeeltä tai joltakin muulta asiantuntevalta henkilöltä perehdytyksen pensasleikkurin käyttöön, ennen kuin hän käyttää pensasaitaleikkuria ja latauslaitetta ensimmäisen kerran.
  - Käyttäjää ei ole alkoholin, lääkkeiden tai huumausaineiden vaikutuksen alainen.
- ▶ Jos jokin asia on jäänyt sinulle epäselväksi: ota yhteyttä STIHL-erikoisliikkeeseen.

## 4.4 Vaatetus ja varustus

### ▲ VAROITUS

- Imuvirtaus saattaa vetää pitkät hiukset työskentelyn aikana pensasaitaleikkurin sisään. Käyttäjää voi loukkaantua vakavasti.
  - ▶ Sido pitkät hiukset yhteen ja varmista, että ne ovat olkapäiden yläpuolella.
- Erilaiset sirut ja kappaleet saattavat sinkoutua työskentelyn aikana ilmaan suurella nopeudella. Käyttäjää voi loukkaantua.
  - ▶ Käytä tiiviisti istuvia suojalaseja. Sopivat suojalaseit on testattu standardin EN 166 tai kansallisten määräysten mukaisesti ja ne ovat saatavana kaupassa vastaavilla merkinnöillä.
- ▶ Käytä pitkähilasta, tiiviisti kehoa vasten istuvaa yläosaa ja pitkälahkeisia housuja.
- Työskentelyn aikana ilmaan saattaa nousta pölyä. Sisään hengitetty pöly voi olla haitallista terveydelle ja aiheuttaa allergisia reaktioita.
  - ▶ Jos muodostuu pölyä: Käytä pölysuojainta.
- Työskentelyyn sopimaton vaatetus saattaa takertua kiinni puustoon, risuihin ja pensasaitaleikkuriin. Käyttäjää voi loukkaantua vakavasti, mikäli hän ei ole pukeutunut sopivaan työvaatetukseen.
  - ▶ Käytä tiukasti kehoa vasten istuvaa vaate-tusta.
  - ▶ Riisu huivit ja korut yltäsi.
- Työskentelyn aikana käyttäjä voi joutua kosketuksiin liikkuvien leikkuuterien kanssa. Käyttäjää voi loukkaantua vakavasti.
  - ▶ Käytä kestävästä materiaalista valmistettuja jalkineita.
  - ▶ Käytä kestävästä materiaalista valmistettuja pitkiä housuja.
- Puhdistus- tai huoltotöiden aikana käyttäjä voi joutua kosketuksiin leikkuuterien kanssa. Käyttäjää voi loukkaantua.
  - ▶ Käytä kestävästä materiaalista valmistettuja työkäsinäitä.
- Käyttäjää voi liukastua, mikäli hän ei käytä sopivia työjalkineita. Käyttäjää voi loukkaantua.
  - ▶ Käytä tukuvia, umpinaisia ja karkeapohjaisia jalkineita.

## 4.5 Työskentelyalue ja ympäristö

### 4.5.1 Pensasleikkuri

### ▲ VAROITUS

- Sivulliset, lapset ja eläimet eivät pysty tunnistamaan eivätkä arvioimaan pensasleikkurista sekä ilmaan sinkoutuvista siruista ja kappaleista aiheutuvia vaaroja. Sivulliset, lapset ja



eläimet saattavat loukkaantua vakavasti, minkä lisäksi seurauksena voi olla esinevahinkoja.

- ▶ Pidä sivulliset, lapset ja eläimet loitolla työskentelyalueesta.
- ▶ Älä jätä pensasleikkuria valvomatta.
- ▶ Varmista, että lapset eivät voi leikkiä pensasleikkurilla.
- Pensasleikkuri ei ole vedenpitävä. Seurauksena voi olla sähköisku, mikäli laitteella työskennellään sateessa tai kosteassa ympäristössä. Tästä voi olla seurauksena käyttäjän loukkaantuminen että pensasleikkurin vaurioituminen.



- ▶ Älä työskentele sateessa äläkä kosteassa ympäristössä.

- Pensasleikkurin sähköosat voivat synnyttää kipinöitä. Kipinät voivat aiheuttaa helposti syttyvässä tai räjähdysalttiissa ympäristössä tulipalon ja räjähdyksen. Seurauksena voi olla vakava tai jopa hengenvaarallinen loukkaantuminen ja esinevahinkoja.
- ▶ Älä työskentele helposti syttyvässä tai räjähdysalttiissa ympäristössä.

#### 4.5.2 Akku

### ▲ VAROITUS

- Sivulliset, lapset ja eläimet eivät kykene tunnistamaan eivätkä arvioimaan akusta aiheutuvia vaaroja. Sivulliset, lapset ja eläimet saattavat loukkaantua vakavasti.
  - ▶ Pidä sivulliset, lapset ja eläimet loitolla.
  - ▶ Älä jätä akkua valvomatta.
  - ▶ Varmista, että lapset eivät voi leikkiä akulla.
- Akkua ei ole suojattu kaikilta ympäristötekijöiltä. Akku saattaa syttyä tuleen tai räjähtää altistuttuaan eräille ympäristötekijöille. Seurauksena voi olla vakava loukkaantuminen ja esinevahinkoja.



- ▶ Suojaa akku kuumuudelta ja avotulelta.
- ▶ Älä heitä akkua tuleen.



- ▶ Käytä ja säilytä akkua lämpötila-alueella - 10 °C - + 50 °C.



- ▶ Suojaa akku sateelta ja kosteudelta äläkä upota akkua nesteisiin.

- ▶ Pidä akku erossa metalliesineistä.
- ▶ Älä altista akkua suurelle paineelle.
- ▶ Älä altista akkua mikroaaltoille.

- ▶ Suojaa akku kemikaaleilta ja suoloilta.

#### 4.5.3 Laturi

### ▲ VAROITUS

- Sivulliset henkilöt, lapset ja eläimet eivät pysty tunnistamaan eivätkä arvioimaan laturista ja sähkövirrasta aiheutuvia vaaroja. Sivulliset henkilöt, lapset ja eläimet saattavat loukkaantua vakavasti tai kuolla.
- ▶ Pidä sivulliset henkilöt, lapset ja eläimet loitolla.

#### ▶ Varmista, että lapset eivät voi leikkiä laturilla.

- Laturi ei ole vesitiivis. Seurauksena voi olla sähköisku, mikäli laitteella työskennellään sateessa tai kosteassa ympäristössä. Tästä voi olla seurauksena käyttäjän loukkaantumisen ja laturin vaurioituminen.



- ▶ Älä käytä laitetta sateessa äläkä kosteassa ympäristössä.

- Laturia ei ole suojattu kaikilta ympäristön vaikutuksilta. Eräille ympäristön vaikutuksille altistunut laturi saattaa syttyä tuleen tai räjähtää. Seurauksena voi olla vakava loukkaantuminen ja aineellisia vahinkoja.
  - ▶ Käytä laturia suljetussa ja kuivassa tilassa.
  - ▶ Älä käytä laturia helposti syttyvässä tai räjähdysalttiissa ympäristössä.
  - ▶ Älä käytä laturia helposti syttyvällä alustalla.
  - ▶ Käytä ja säilytä laturia lämpötila-alueella + 5 °C ... + 40 °C.
- Liitoskaapeliin voi kompastua. Tästä voi olla seurauksena sekä loukkaantuminen että laturin vaurioituminen.
  - ▶ Sijoita liitoskaapeli siten, että se kulkee kauttaaltaan lattiaa pitkin.

## 4.6 Turvallinen toimintakunto

#### 4.6.1 Pensasaitaleikkuri

Pensasaitaleikkuri on turvallisessa toimintakunnossa, jos seuraavat edellytykset täyttyvät:

- Pensasaitaleikkuri on vaurioitumaton.
- Pensasleikkuri on puhdas ja kuiva.
- Hallintalaitteet toimivat moitteettomasti, eikä hallintalaitteisiin ole tehty muutoksia.
- Leikkuuterät on asennettu oikein.
- Pensasaitaleikkuriin on asennettu ainoastaan siihen tarkoitettuja STIHLin alkuperäisvarusteita.
- Varusteet on asennettu oikein.

## ▲ VAROITUS

- Jos laite ei ole turvallisessa toimintakunnossa, osat saattavat toimia virheellisesti. Myös turvalaitteet saattavat tällöin lakata toimimasta. Tämä voi johtaa vakavaan tai hengenvaaralliseen loukkaantumiseen.
  - ▶ Käytä pensasaitaleikkuria vain, jos se on ehjä.
  - ▶ Jos pensasleikkuri on likainen tai märkä: puhdista ja kuivaa pensasleikkuri.
  - ▶ Älä tee pensasaitaleikkuriin muutoksia.
  - ▶ Jos hallintalaitteet eivät toimi: Älä käytä pensasaitaleikkuria.
  - ▶ Asenna pensasaitaleikkuriin ainoastaan siihen tarkoitettuja STIHLin alkuperäisvarusteita.
  - ▶ Asenna varusteet käyttöohjeen tai lisävarusteen käyttöohjeen mukaisesti.
  - ▶ Älä työnnä esineitä pensasaitaleikkurissa oleviin aukkoihin.
  - ▶ Uusi kuluneet tai vaurioituneet ohjekilvet.
  - ▶ Jos jokin asia on jäänyt sinulle epäselväksi: Ota yhteyttä STIHL-erikoisliikkeeseen.

### 4.6.2 Leikkuuterä

- Leikkuuterät ovat turvallisessa toimintakunnossa, jos seuraavat edellytykset täyttyvät:
- Leikkuuterät ovat ehjiä.
  - Leikkuuterät eivät ole vääntyneet.
  - Leikkuuterät liikkuvat kevyesti.
  - Leikkuuterät on teroitettu oikein.
  - Leikkuuterissä ei ole jäystettä.

## ▲ VAROITUS

- Jos leikkuuterät eivät ole turvallisessa toimintakunnossa, leikkuuteristä saattaa irrota palasia, jotka voivat puolestaan sinkoutua ympäristöön. Tästä voi olla seurauksena vakava loukkaantuminen.
  - ▶ Käytä leikkuuterää vain, jos terä on ehjä.
  - ▶ Suorita leikkuuterien puhdistus ja jäysteenpoisto oikein.
  - ▶ Jos jokin asia on jäänyt sinulle epäselväksi: Ota yhteyttä STIHL-jälleenmyyjään.

### 4.6.3 Akku

- Akku on käyttökuntoinen, kun seuraavat edellytykset täyttyvät:
- Akku ei ole vahingoittunut
  - Akku on puhdas ja kuiva.
  - Akku toimii, eikä siihen ole tehty muutoksia.

## ▲ VAROITUS

- Ellei akku ole käyttökuntoinen, se ei ehkä toimi turvallisesti. Henkilöille voi aiheutua vakavia vammoja.

- ▶ Käytä ainoastaan ehjää ja toimivaa akkua.
- ▶ Älä lataa vahingoittunutta tai viallista akkua.
- ▶ Jos akku on likainen tai märkä, puhdista se ja anna sen kuivua
- ▶ Älä tee muutoksia akkuun.
- ▶ Älä työnnä mitään esineitä akun aukkoihin.
- ▶ Älä päästä akun sähköliittimiä kosketuksiin metalliesineiden kanssa, sillä seurauksena voi olla oikosulku.
- ▶ Älä avaa akkua.
- ▶ Kuluneet tai vialliset ohjekilvet on vaihdettava.
- Viallisesta akusta voi vuotaa nestettä. Jos nestettä pääsee iholle tai silmiin, ne voivat ärsyntyä.
  - ▶ Vältä altistumista nesteelle.
  - ▶ Jos iholle on päässyt nestettä, pese altistuneet ihoalueet runsaalla vedellä ja saippualla.
  - ▶ Jos silmiin on päässyt nestettä, huuhtelee silmiä vähintään 15 minuutin ajan runsaalla vedellä ja hakeudu lääkäriin.
- Vahingoittunut tai viallinen akku voi haista epätavalliselta, savuta tai palaa. Henkilöille voi aiheutua vakavia tai hengenvaarallisia vammoja taikka saattaa syntyä esinevahinkoja.
  - ▶ Jos akku haisee epätavalliselta tai savuaa: Älä käytä akkua ja pidä se etäällä palavista aineista.
  - ▶ Jos akku palaa: Sammuta akku sammuttimella tai vedellä.

### 4.6.4 Laturi

- Laturi on turvallisessa toimintakunnossa, jos seuraavat edellytykset täyttyvät:
- Laturi on ehjä.
  - Laturi on puhdas ja kuiva.

## ▲ VAROITUS

- Jos laite ei ole turvallisessa toimintakunnossa, osat saattavat toimia virheellisesti. Myös turvalaitteet saattavat tällöin lakata toimimasta. Tämä voi johtaa vakavaan tai jopa hengenvaaralliseen loukkaantumiseen.
  - ▶ Käytä vain ehjää laturia.
  - ▶ Jos laturi on likaantunut tai märkä: puhdista laturi ja anna sen kuivua.
  - ▶ Älä tee laturiin muutoksia.
  - ▶ Älä työnnä esineitä laturissa oleviin aukkoihin.
  - ▶ Älä yhdistä ja oikosulje laturin sähkökoskettimia metalliesineillä.
  - ▶ Älä avaa laturia.

## 4.7 Työskentely

### ▲ VAROITUS

- Eräissä tilanteissa käyttäjä ei enää pysty työskentelemään keskittyneesti. Käyttäjä voi kompastua, kaatua ja loukkaantua vakavasti.
  - ▶ Työskentele rauhallisesti ja harkitusti.
  - ▶ Jos valaistus ja näkyvyys on heikko: älä työskentele pensasleikkurilla.
  - ▶ Käytä pensasleikkuria yksin.
  - ▶ Kiinnitä huomiota esteisiin.
  - ▶ Työskentele maanpinnalla seisten ja huolehdi tasapainosi säilymisestä. Jos sinun on työskenneltävä korkealla: käytä nostolavaa tai tukevaa telinettä.
  - ▶ Jos tunnet itsesi väsyneeksi: pidä tauko työskentelyssä.
- Käyttäjä saattaa väsyä tavallista nopeammin, mikäli hän käyttää laitetta olkapään korkeuden yläpuolella. Käyttäjä voi loukkaantua vakavasti.
  - ▶ Työskentele vain lyhyen aikaa olkapään korkeuden yläpuolella.
  - ▶ Pidä taukoja työskentelyn aikana.
- Leikkuuterän liike saattaa pysähtyä äkillisesti, jos terä osuu kovaan kappaleeseen. Tässä tilanteessa esiintyvien vastavoimien vaikutuksesta käyttäjä saattaa menettää pensasleikkurin hallinnan ja loukkaantua vakavasti.
  - ▶ Pidä pensasleikkurista kiinni molemmin käsin.
  - ▶ Tarkasta ennen työskentelyn aloittamista, onko pensaan sisällä kovia kappaleita. Poista tällaiset kappaleet ennen työskentelyn aloittamista.
- Liikkuvat leikkuuterät voivat aiheuttaa käyttäjälle viiltohaavoja. Käyttäjä voi loukkaantua vakavasti.



- ▶ Älä kosketa liikkuvia leikkuuteriä.
- ▶ Jos leikkuuterät ovat juuttuneet paikalleen osuttuaan johonkin kappaleeseen: sammuta pensasleikkurin virta ja poista akku. Poista kappale vasta tämän jälkeen.

- Jos pensasleikkurissa ilmenee käytön aikana muutoksia tai pensasleikkurin käyttäytyminen poikkeaa tavanomaisesta, pensasleikkuri ei ole enää turvallisessa toimintakunnossa. Seurauksena voi olla vakava loukkaantuminen samoin kuin esinevahinkoja.
  - ▶ Lopeta työt, poista akku ja ota yhteyttä STIHL-jälleenmyyjään.
- Pensasleikkuri saattaa tärähtää työskentelyn aikana.
  - ▶ Käytä käsineitä.
  - ▶ Pidä taukoja työskentelyn aikana.

- ▶ Jos havaitset merkkejä verenkiertohäiriöistä: hakeudu lääkäriin.
- Leikkuuterät liikkuvat vielä noin 1 sekunnin ajan sen jälkeen, kun ote on irrotettu kytkentävivusta. Liikkuvat leikkuuterät voivat aiheuttaa viiltohaavoja. Tästä voi olla seurauksena vakava loukkaantuminen.
  - ▶ Pidä pensasleikkuria paikallaan sekä takahavasta että etukahvasta käsin ja odota, kunnes leikkuuterät ovat pysähtyneet.

### ▲ VAARA

- Leikkuuterät voivat joutua kosketuksiin jännitteisten kaapeleiden kanssa ja vaurioittaa näitä, mikäli laitteella työskennellään ympäristössä, jossa sijaitsee jännitteisiä kaapeleita. Käyttäjä voi loukkaantua vakavasti tai jopa hengenvaarallisesti.
  - ▶ Älä työskentele ympäristössä, jossa on jännitteisiä kaapeleita.

## 4.8 Lataaminen

### ▲ VAROITUS

- Vaurioitunut tai viallinen laturi voi aiheuttaa lataamisen aikana outoja hajuja sekä savun muodostumista. Tästä voi olla seurauksena loukkaantuminen sekä esinevahinkoja.
  - ▶ Irrota verkkopistoke pistorasiasta.
- Laturi voi ylikuumentua ja aiheuttaa tulipalon, mikäli lämpö ei pääse poistumaan laitteesta riittävän tehokkaasti. Seurauksena voi olla vakava tai jopa hengenvaarallinen loukkaantuminen ja esinevahinkoja.
  - ▶ Älä peitä laturia.

## 4.9 Sähköliittämisen yhdistäminen

Seuraavat tekijät voivat mahdollisesti aiheuttaa kosketuksen jännitteisiin osiin:

- Liitoskaapeli tai jatkokaapeli on vaurioitunut.
- Liitoskaapelin tai jatkokaapelin verkkopistoke on vaurioitunut.
- Pistorasiaa ei ole asennettu oikein.

### ▲ VAARA

- Jännitteisten osien koskettaminen saattaa aiheuttaa sähköiskun. Käyttäjä voi loukkaantua vakavasti tai jopa hengenvaarallisesti.
  - ▶ Varmista, että sekä liitoskaapeli, jatkokaapeli että näiden verkkopistokkeet ovat ehjiä.



Jos liitoskaapeli tai jatkokaapeli on vaurioitunut:

- ▶ Älä koske vaurioituneeseen paikkaan.
- ▶ Irrota verkkopistoke pistorasiasta.

- ▶ Liitoskaapelia, jatkojohtoa ja niiden verkko-pistoketta saa koskettaa vain kuivin käsin.
- ▶ Yhdistä liitoskaapeli tai jatkoakaapelin verkko-pistoke asianmukaisesti asennettuun ja suojattuun suojakoskettimella varustettuun pistorasiaan.
- ▶ Yhdistä latauslaite liitäntään, joka on varus-tettu vikavirtasuojakytkimellä (30 mA, 30 ms).
- Vaurioitunut tai vääränlainen jatkokaapeli voi johtaa sähköiskuihin. Tämä voi johtaa vaka-vaan tai jopa hengenvaaralliseen loukkaantu-miseen.
  - ▶ Käytä vain jatkokaapelia, jonka poikkipinta-ala on ohjeiden mukainen,  18.5.

## ▲ VAROITUS

- Väärä verkkojännite tai väärä verkkoataajuus voi aiheuttaa laturissa ylijännitteen lataamisen aikana. Laturi voi vaurioitua.
  - ▶ Varmista, että sähköverkon verkkojännite ja verkkoataajuus vastaavat laturin arvokil-vessä ilmoitettuja arvoja.
- Väärin sijoitettu liitoskaapeli ja jatkokaapeli voi vaurioitua ja aiheuttaa kompastumisen. Tästä voi olla seurauksena sekä loukkaantuminen että liitoskaapelin tai jatkokaapelin vaurioitumi-nen.
  - ▶ Sijoita ja merkitse liitoskaapeli ja jatkojohto siten, ettei niihin voi kompastua.
  - ▶ Sijoita liitoskaapeli ja jatkokaapeli siten, etteivät kaapelit ole jännitettyjä tai kierty-neitä.
  - ▶ Sijoita liitoskaapeli ja jatkokaapeli siten, että kaapelit eivät vaurioidu, rikkoudu tai joudu puristuksiin tai hankaudu.
  - ▶ Suojaa liitoskaapeli ja jatkokaapeli kuumuu-delta, öljyltä ja kemikaaleilta.
  - ▶ Sijoita liitoskaapeli ja jatkokaapeli kuivalle alustalle.
- Jatkokaapeli lämpenee työskentelyn aikana. Muodostunut lämpö voi aiheuttaa tulipalon, jos lämpö ei pääse poistumaan.
  - ▶ Kaapelirumpua käytettäessä: kela kaapeli kokonaan pois kaapelirummulta.
- Jos sähköjohdot ja putket on asennettu sei-nään, ne voivat vaurioitua, kun laturi asenne-taan seinään. Kosketus sähköjohtoihin saattaa aiheuttaa sähköiskun. Seurauksena voi olla vakava loukkaantuminen ja esinevahinkoja.
  - ▶ Varmista, että asennuspaikan kohdalla sei-nässä ei ole sähköjohtoja tai putkia.
- Jos laturia ei ole asennettu seinään tässä annettujen ohjeiden mukaisesti, laturi tai akku voivat pudota tai laturi voi kuumentua liikaa.

Tästä voi seurata loukkaantumisia ja esineva-hinkoja.

- ▶ Asenna laturi seinään tämän käyttöohjeen kuvauksen mukaisesti.
- Jos laturi sekä sen sisään asennettu akku asennetaan seinään, akku voi pudota laturista. Tästä voi seurata loukkaantumisia ja esineva-hinkoja.
  - ▶ Kiinnitä ensin laturi seinään ja asenna akku vasta sen jälkeen.

## 4.10 Kuljettaminen

### 4.10.1 Pensasleikkuri

#### ▲ VAROITUS

- Pensasleikkuri voi kaatua tai liikkua paikaltaan kuljetuksen aikana. Tästä voi olla seurauksena loukkaantuminen sekä esinevahinkoja.
  - ▶ Työnnä lukitusvipu asentoon .
  - ▶ Poista akku.



- ▶ Työnnä teräsuojus leikkuuterän päälle siten, että suojus peittää leikkuuterän koko-naan.
- ▶ Varmista pensasleikkuri kiinnityshihnoilla, vöillä tai verkolla siten, että se ei pääse kaatumaan ja liikkumaan.

### 4.10.2 Akku

#### ▲ VAROITUS

- Akkua ei ole suojattu kaikilta ympäristöteki-jöiltä. Eräille ympäristötekijöille altistunut akku saattaa vahingoittua. Tästä voi olla seurauk-sena esinevahinkoja.
  - ▶ Älä kuljeta vaurioitunutta akkua.
  - ▶ Kuljeta akku pakkauksessa, joka ei johda sähköä.
- Akku voi kaatua tai liikkua paikaltaan kuljetuk-sen aikana. Tästä voi olla seurauksena louk-kaantuminen sekä esinevahinkoja.
  - ▶ Pakkaa akku pakkaukseen siten, että se ei voi liikkua paikaltaan.
  - ▶ Kiinnitä pakkaus siten, että se ei voi liikkua paikaltaan.

### 4.10.3 Laturi

#### ▲ VAROITUS

- Laturi voi kaatua tai liikkua paikaltaan kuljetuk-sen aikana. Seurauksena voi olla loukkaantu-minen ja esinevahinkoja.
  - ▶ Irrota verkkopistoke pistorasiasta.
  - ▶ Poista akku.

- ▶ Varmista laturi kiinnityshihnoilla, vöillä tai verkolla siten, ettei se pääse kaatumaan ja liikkumaan.
- Liitoskaapelia ei ole tarkoitettu laturin kantamiseen. Liitoskaapeli ja laturi voivat vaurioitua.
  - ▶ Kela liitoskaapeli kasaan ja kiinnitä se laturiin.

## 4.11 Säilytys

### 4.11.1 Pensasleikkuri

#### ▲ VAROITUS

- Lapset eivät pysty tunnistamaan eivätkä arvioimaan pensasleikkurista aiheutuvia vaaroja. Lapset voivat loukkaantua vakavasti.
  - ▶ Työnnä lukitusvipu asentoon .
    - ▶ Poista akku.



- ▶ Työnnä teräsuojus leikkuuterän päälle siten, että suojuksen peittää leikkuuterän kokonaan.
- ▶ Säilytä pensasleikkuri poissa lasten ulottuvilta.
- Pensasleikkurin sähkökoskettimet ja metalliosat voivat syöpyä altistuessaan kosteudelle. Pensasleikkuri voi vahingoittua.
  - ▶ Työnnä lukitusvipu asentoon .
    - ▶ Poista akku.



- ▶ Säilytä pensasleikkuri puhtaana ja kuivana.

### 4.11.2 Akku

#### ▲ VAROITUS

- Lapset eivät pysty tunnistamaan eivätkä arvioimaan akusta aiheutuvia vaaroja. Lapset voivat loukkaantua vakavasti.
  - ▶ Säilytä akku poissa lasten ulottuvilta.
- Akkua ei ole suojattu kaikilta ympäristötekijöiltä. Eräiden ympäristötekijöiden vaikutuksille altistunut akku saattaa vahingoittua.
  - ▶ Säilytä akku puhtaana ja kuivana.
  - ▶ Säilytä akku suljetussa tilassa.
  - ▶ Säilytä akku erillään pensasleikkurista ja laturista.
  - ▶ Säilytä akku pakkauksessa, joka ei johda sähköä.
  - ▶ Säilytä akku lämpötila-alueella - 10 °C ... + 50 °C.

### 4.11.3 Laturi

#### ▲ VAROITUS

- Lapset eivät kykene tunnistamaan eivätkä arvioimaan laturista aiheutuvia vaaroja. Lapset voivat loukkaantua vakavasti tai jopa hengenvaarallisesti.
  - ▶ Poista akku.
  - ▶ Säilytä laturi poissa lasten ulottuvilta.
- Laturia ei ole suojattu kaikilta ympäristön vaikutuksilta. Eräille ympäristön vaikutuksille altistunut laturi saattaa vahingoittua.
  - ▶ Poista akku.
  - ▶ Jos laturi on lämmin: anna laturin jäähtyä.
  - ▶ Säilytä laturi puhtaana ja kuivana.
  - ▶ Säilytä laturi suljetussa tilassa.
  - ▶ Säilytä laturia lämpötila-alueella - 5 °C ... + 40 °C.
- Liitoskaapelia ei ole tarkoitettu laturin kantamiseen tai ripustamiseen. Liitoskaapeli ja laturi voivat vaurioitua.
  - ▶ Tartu laturiin tukevalla otteella pesästä käsin. Laturissa on upotettu kahva, josta laturia on helppo nostaa.
  - ▶ Ripusta laturi seinäpidikkeeseen.

## 4.12 Puhdistus, huolto ja korjaus

#### ▲ VAROITUS

- Jos akku on paikallaan puhdistuksen, huollon tai korjauksen aikana, pensasleikkuri saattaa kytkeytyä vahingossa päälle. Seurauksena voi olla vakava loukkaantuminen ja aineellisia vahinkoja.
  - ▶ Työnnä lukitusvipu haluamaasi asentoon .
    - ▶ Poista akku.



- Pensasleikkuri, leikkuuterät, akku tai laturi saattavat vahingoittua, jos puhdistuksessa käytetään voimakkaita puhdistusaineita, vesisuihkua tai teräviä esineitä. Jos pensasleikkuria, leikkuuteriä, akkua ja laturia ei puhdisteta tämän käyttöohjeen kuvauksen mukaisesti, laitteiden osat saattavat toimia virheellisesti. Myös turvalaitteet saattavat tällöin lakata toimimasta. Seurauksena voi olla vakava loukkaantuminen.
  - ▶ Puhdista pensasleikkuri, leikkuuterät, laturi ja akku tämän käyttöohjeen kuvauksen mukaisesti.
- Jos pensasleikkuria, leikkuuteriä, akkua ja laturia ei huolleta tai korjata tämän käyttöohjeen kuvauksen mukaisesti, laitteiden osat saattavat toimia virheellisesti. Myös turvalait-









teet saattavat tällöin lakata toimimasta. Tämä voi johtaa vakavaan tai hengenvaaralliseen loukkaantumiseen.

- ▶ Älä yritä itse huoltaa tai korjata pensasleikkuria, akkua ja laturia.
- ▶ Jos pensasleikkuri, akku, tai laturi vaativat huoltoa tai korjaamista: ota yhteyttä STIHL-erikoisliikkeeseen.
- ▶ Puhdista leikkuuterät tämän käyttöohjeen kuvauksen mukaisesti.
- Terävät leikkuuhampaat voivat aiheuttaa käyttäjälle viiltohaavoja leikkuuterään liittyvien puhdistus- tai huoltotöiden aikana. Käyttäjä voi loukkaantua.
  - ▶ Käytä kestävästä materiaalista valmistettuja työkaluineita.

## 5 Pensasleikkurin valmistelu käyttöä varten

### 5.1 Pensasleikkurin valmistelu käyttöä varten

Seuraavat toimenpiteet on suoritettava aina ennen työskentelyn aloittamista:

- ▶ Varmista, että seuraavat laitteet ovat turvallisessa kunnossa:
  - Pensasleikkuri,  4.6.1.
  - Leikkuuterä,  4.6.2.
  - Akku,  4.6.3.
  - Laturi,  4.6.4.
- ▶ Tarkasta akku,  9.2.
- ▶ Lataa akku,  6.2.
- ▶ Puhdista pensasleikkuri,  14.1.
- ▶ Tarkasta hallintalaitteet,  9.1.
  - ▶ Jos 3 punaista LED-valoa vilkkuu hallintalaitteiden tarkastamisen aikana: Poista akku ja ota yhteyttä STIHL-jälleenmyyjään. Pensasleikkurissa esiintyy häiriö.
- ▶ Jos nämä toimenpiteet eivät ole mahdollisia: Älä käytä pensasleikkuria, vaan ota yhteyttä STIHL-jälleenmyyjään.

## 6 Akun lataaminen ja LED-valot

### 6.1 Laturin asennus seinään

Laturin voi asentaa seinään.

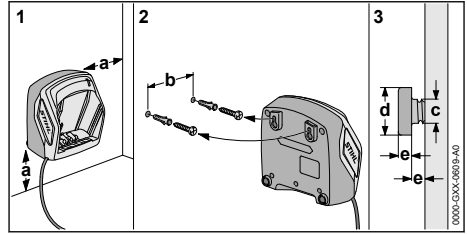

- ▶ Asenna laturi seinään siten, että seuraavat edellytykset täyttyvät:

- Käytetään asianmukaisia kiinnitysmateriaaleja.
- Laturi on vaakasuorassa. Seuraavat mitat toteutuvat:
  - a = vähintään 100 mm
  - b (mallille AL 101) = 75 mm
  - b (malleille AL 300 ja AL 500) = 120 mm
  - c = 4,5 mm
  - d = 9 mm
  - e = 2,5 mm

### 6.2 Akun lataaminen

Latausaikaan vaikuttavat monet eri tekijät, kuten akun lämpötila ja ympäristön lämpötila. Todellisen latausaika saattaa poiketa valmistajan ilmoittamasta latausajasta. Latausaika ilmoitetaan osoitteessa [www.stihl.com/charging-times](http://www.stihl.com/charging-times).

Kun verkkopistoke liitetään pistorasiaan ja akku asennetaan laturiin, lataus käynnistyy automaattisesti. Laturi kytkeytyy automaattisesti pois päältä, kun akku on ladattu täyteen.

Akku ja laturi lämpenevät lataamisen aikana.

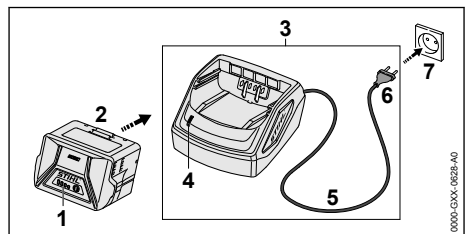



- ▶ Yhdistä verkkopistoke (6) pistorasiaan (7), joka on helposti saavutettavissa. Laturi (3) suorittaa testaa itsetestin. LED-valo (4) palaa ensin vihreänä noin 1 sekunnin ajan ja tämän jälkeen punaisena noin 1 sekunnin ajan.
- ▶ Sijoita liitoskaapeli (5) paikalleen.
- ▶ Aseta akku (2) laturin (3) ohjaimiin ja paina akku vasteeseen saakka paikalleen. Vihreä LED-valo (4) syttyy. LED-valojen (1) väri on vihreä, ja akun (2) lataus on käynnissä.
- ▶ Jos LED-valo (4) ja LED-valot (1) eivät enää pala: akku (2) on ladattu täyteen ja se voidaan irrottaa laturista (3).
- ▶ Jos laturia (3) ei enää käytetä: irrota verkkopistoke (6) pistorasiasta (7).

### 6.3 Lataustilan tarkastaminen

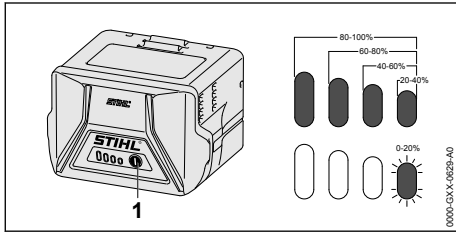

- ▶ Paina painiketta (1). Lataustilan ilmaisevat vihreät LED-valot, jotka palavat noin 5 sekunnin ajan.
- ▶ Jos oikeanpuoleinen vihreä LED-valo vilkkuu: Lataa akku.

### 6.4 Akun LED-valot

LED-valot pystyvät ilmaisemaan sekä akun varaustilan että akussa ilmenevät häiriöt. LED-valojen väri voi olla vihreä tai punainen, ja valot voivat joko palaa yhtäjaksoisesti tai vilkkua.

LED-valot ilmaisevat varaustilan, jos yhtäjaksoisesti palavien tai vilkkuvien valojen väri on vihreä.

- ▶ Jos yhtäjaksoisesti palavien tai vilkkuvien LED-valojen väri on punainen: Poista häiriöt,  17. Pensasleikkurissa tai akussa esiintyy häiriö.

### 6.5 Laturin LED-valo

Tämä LED-valo ilmaisee laturin tilan.

Akun lataus on käynnissä, jos vihreä LED-valo palaa.

- ▶ Jos punainen LED-valo vilkkuu: Poista häiriöt. Laturissa esiintyy häiriö.

## 7 Akun asentaminen ja irrottaminen

### 7.1 Akun sijoittaminen laitteeseen

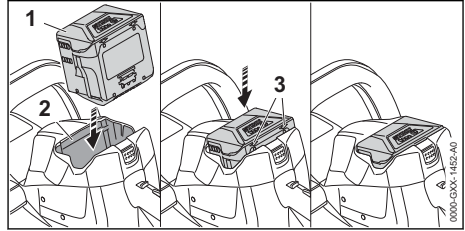

- ▶ Paina akku (1) niin pitkälle akkulokeroon (2), kunnes kuulet napsahduksen. Akkuun (1) merkityt nuolet (3) ovat vielä näkyvissä ja akku (1) on asetunut paikalleen akkulokeroon (2). Pensasleikkurin ja akun (1) välillä ei ole sähköistä yhteyttä.
- ▶ Paina akku (1) vasteeseen saakka akkulokeroon (2). Akku (1) lukittuu paikalleen, kun kuultavissa on toinen napsahdus. Tällöin akku on myös pensasleikkurin kotelon reunan tasalla.

### 7.2 Akun poistaminen

- ▶ Aseta pensasleikkuri tasaiselle alustalle.

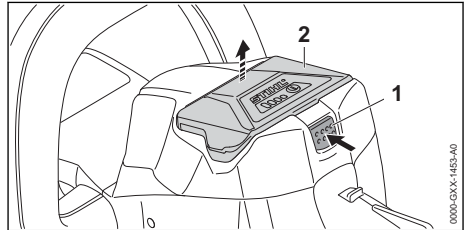

- ▶ Paina lukitusvipua (1). Akun (2) lukitus on avattu ja akku voi poistaa.

## 8 Pensasleikkurin käynnistäminen ja pysäyttäminen

### 8.1 Pensasleikkurin käynnistäminen



#### VAROITUS

- Pensasleikkurin nopeus kiihtyy ja leikkuuterät alkavat liikkua riippumatta siitä, missä järjestyksessä kytkentäsankaa ja kytkentävipua painetaan. Käyttäjä voi menettää pensasleikkurin hallinnan painaessaan kytkentävipua ennen kytkentäsankaa. Käyttäjä voi loukkaantua vakavasti.
  - ▶ Paina ensin kytkentäsankaa ja vasta sen jälkeen kytkentävipua.

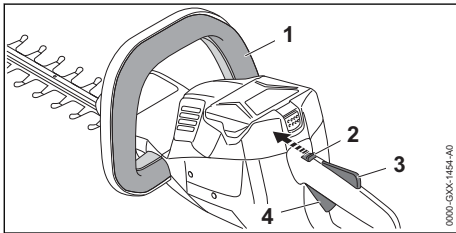

- ▶ Paina kytkentäsankaa (1) yhtäjaksoisesti.
- ▶ Työnnä lukitusvipu (2) peukalolla asentoon .
- ▶ Paina kytkentävivun lukitsinta (3) kädellä yhtäjaksoisesti.
- ▶ Paina kytkentävipua (4) etusormella yhtäjaksoisesti. Pensasleikkurin nopeus nousee ja leikkuuterät liikkuvat.

### 8.2 Pensasleikkurin pysäyttäminen



- ▶ Irrota ote kytkentäsangasta, kytkentävivusta ja kytkentävivun lukitsimesta.
- ▶ Odota noin 1 sekunti, jotta leikkuuterät ehtivät pysähtyä.
- ▶ Jos leikkuuterät liikkuvat vielä noin 1 sekunnin kuluttua: Poista akku ja ota yhteyttä STIHL-jälleenmyyjään. Pensasleikkuri on viallinen.
- ▶ Työnnä lukitusvipu asentoon .

## 9 Pensasleikkurin ja akun tarkastus

### 9.1 Hallintalaitteiden tarkastus

#### Lukitusvipu, kytkentävivun lukitsin ja kytkentävipu

- ▶ Poista akku.

- ▶ Työnnä lukitusvipu asentoon .
- ▶ Yritä painaa kytkentävipua painamatta samalla kytkentävivun lukitsinta.
- ▶ Jos kytkentävivun painaminen ei ole mahdollista: Älä käytä pensasleikkuria, vaan ota yhteyttä STIHL-jälleenmyyjään. Lukitusvipu tai kytkentävivun lukitsin on viallinen.
- ▶ Työnnä lukitusvipu asentoon .
- ▶ Paina kytkentävivun lukitsinta yhtäjaksoisesti.
- ▶ Paina kytkentävipua.
- ▶ Irrota ote kytkentävivusta ja kytkentävivun lukitsimesta.
- ▶ Jos kytkentävipu tai kytkentävivun lukitsin liikkuu jäykästi tai ei palaa lähtöasentoon: Älä käytä pensasleikkuria, vaan ota yhteyttä STIHL-jälleenmyyjään. Kytkentävipu tai kytkentävivun lukitsin on viallinen.

#### Kytkeänsanka

- ▶ Poista akku.
- ▶ Paina kytkentäsankaa ja irrota ote sangasta tämän jälkeen.
- ▶ Jos kytkentäsanka liikkuu jäykästi tai sanka ei palaa lähtöasentoonsa: Älä käytä pensasleikkuria, vaan ota yhteyttä STIHL-jälleenmyyjään. Kytkentäsanka on viallinen.

#### Pensasleikkurin käynnistäminen

- ▶ Sijoita akku paikalleen.
- ▶ Paina kytkentäsankaa ja irrota ote sangasta tämän jälkeen.
- ▶ Jos leikkuuterät ovat liikkuneet tai liikkuvat edelleenkin: Älä käytä pensasleikkuria, vaan ota yhteyttä STIHL-jälleenmyyjään. Kytkentävipu on viallinen.
- ▶ Paina kytkentävivun lukitsinta yhtäjaksoisesti.
- ▶ Paina kytkentävipua yhtäjaksoisesti.
- ▶ Jos leikkuuterät liikkuvat: Älä käytä pensasleikkuria, vaan ota yhteyttä STIHL-jälleenmyyjään. Kytkentäsanka on viallinen.
- ▶ Paina kytkentäsankaa yhtäjaksoisesti. Leikkuuterät liikkuvat.
- ▶ Jos 3 punaista LED-valoa vilkkuu: Poista akku ja ota yhteyttä STIHL-jälleenmyyjään. Pensasleikkurissa esiintyy häiriö.
- ▶ Irrota ote kytkentäsangasta. Leikkuuterät pysähtyvät suunnilleen 1 sekunnin kuluttua.
- ▶ Jos leikkuuterät liikkuvat edelleen noin 1 sekunnin kuluttua: Poista akku ja ota yhteyttä STIHL-jälleenmyyjään. Pensasleikkuri on viallinen.

## 9.2 Akun tarkastus

- ▶ Paina akussa olevaa painiketta. LED-valot palavat tai vilkkuvat.
- ▶ Jos LED-valot eivät pala tai vilku: Älä käytä akkua ja ota yhteyttä STIHL:in jälleenmyyjään. Akussa on häiriö.

## 10 Työskentely pensasleikkurilla

### 10.1 Pensasleikkurin pitäminen käsi-ssä ja ohjaaminen

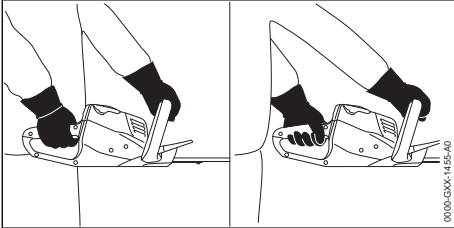

- ▶ Tartu toisella kädellä pensasleikkurin kahvaan siten, että peukalo asettuu kahvan ympärille.
- ▶ Tartu toisella kädellä etukahvaan siten, että peukalo on etukahvan ympärillä.

### 10.2 Leikkaaminen

- ▶ Katkaise paksut oksat oksasaksilla tai moottorisahalla.

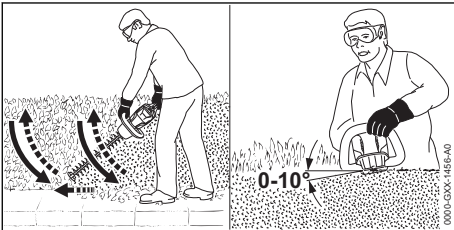

- ▶ Ohjaa pensasleikkuria pensasaidan sivulla kaarevan liikkeen avulla alhaalta ylöspäin ja leikkaa pensasaita.
- ▶ Laske pensasleikkuri alas pensasaitaa leikkaamatta.
- ▶ Liiku hitaasti ja varovasti eteenpäin.
- ▶ Ohjaa pensasleikkuria jälleen kaarevan liikkeen avulla alhaalta ylöspäin ja leikkaa pensasaita.
- ▶ Leikkaa pensasaidan toinen puoli samaan tapaan.
- ▶ Aseta leikkuuterä pensasaidan yläsivulle 0 – 10 asteen kulmassa.
- ▶ Liikuta pensasleikkuria vaakasuorassa ja kaarevan liikkeen avulla edestakaisin ja leikkaa pensasaita.

- ▶ Jos leikkausteho heikentyy: Teroita leikkuuterä.

## 11 Työskentelyn jälkeen

### 11.1 Työskentelyn jälkeen

- ▶ Katkaise virta pensasleikkurista, työnnä lukitusvipu asentoon  $\odot$  ja poista akku.
- ▶ Jos pensasleikkuri on märkä: kuivaa pensasleikkuri.
- ▶ Jos akku on märkä: anna akun kuivua.
- ▶ Puhdista pensasleikkuri.
- ▶ Puhdista leikkuuterä.
- ▶ Työnnä teräsuojus leikkuuterän päälle siten, että suojuus peittää leikkuuterän kokonaan.
- ▶ Puhdista akku.

## 12 Kuljettaminen

### 12.1 Pensasaitaleikkurin kuljettaminen

- ▶ Katkaise virta pensasaitaleikkurista, työnnä lukitusvipu asentoon  $\odot$  ja poista akku.
- ▶ Työnnä teräsuojus leikkuuterän päälle siten, että suojuus peittää leikkuuterän kokonaan.

#### Pensasaitaleikkuri kantaminen

- ▶ Tartu toisella kädellä pensasaitaleikkurin etukahvaan ja kanno pensasleikkuria siten, että leikkuuterä on suunnattu taaksepäin.

#### Pensasaitaleikkurin kuljettaminen ajoneuvossa

- ▶ Kiinnitä pensasaitaleikkuri siten, ettei pensasaitaleikkuri voi kaatua eikä liikkua paikaltaan.

### 12.2 Akun kuljettaminen

- ▶ Katkaise virta pensasleikkurista, työnnä lukitusvipu asentoon  $\odot$  ja poista akku.
- ▶ Varmista, että akku on turvallisessa kunnossa.
- ▶ Pakkaa akku siten, että seuraavat edellytykset täyttyvät:
  - Pakkaus ei johda sähköä.
  - Akku ei voi liikkua pakkauksen sisällä.
- ▶ Kiinnitä pakkaus siten, että se ei voi liikkua paikaltaan.

Accu kuljettamisen yhteydessä on noudatettava vaarallisten tavaroiden kuljettamista koskevia määräyksiä. Akku kuuluu luokkaan UN 3480 (litiumioniakut), ja se on testattu YK:n käsikirjan "Kokeet ja kriteerit" osan III alakohdan 38.3 mukaisesti.

Kuljetusmääräykset ovat luettavissa osoitteessa [www.stihl.com/safety-data-sheets](http://www.stihl.com/safety-data-sheets).

## 12.3 Laturin kuljettaminen

- ▶ Irrota verkkopistoke pistorasiasta.
- ▶ Poista akku.
- ▶ Kelaa liitoskaapeli kasaan ja kiinnitä se laturiin.
- ▶ Jos laturia kuljetetaan ajoneuvolla: varmista laturi kiinnityshihnoilla, vöillä tai verkolla siten, ettei laturi pääse kaatumaan ja liikkumaan.

## 13 Säilytys

### 13.1 Pensasleikkurin säilytys

- ▶ Katkaise virta pensasleikkurista, työnnä lukitusvipu asentoon  ja poista akku.
- ▶ Työnnä teräsuojus leikkuuterän päälle siten, että suojus peittää leikkuuterän kokonaan.
- ▶ Säilytä pensasleikkuri siten, että seuraavat edellytykset täyttyvät:
  - Pensasleikkuri on poissa lasten ulottuvilta.
  - Pensasleikkuri on puhdas ja kuiva.

### 13.2 Akun säilyttäminen

STIHL suosittelee pitämään akun varaustason säilytyksen aikana 40 %:n ja 60 %:n välillä (2 vihrää LED-valoa palaa).

- ▶ Säilytä akku siten, että seuraavat edellytykset täyttyvät:
  - Akku on poissa lasten ulottuvilta.
  - Akku on puhdas ja kuiva.
  - Akku on suljetussa tilassa.
  - Akku on erillään pensasleikkurista ja laturista.
  - Akku on sijoitettu pakkaukseen, joka ei johda sähköä.
  - Akun lämpötila on vähintään - 10 °C ja enintään + 50 °C.

### 13.3 Laturin säilytys

- ▶ Irrota verkkopistoke pistorasiasta.
- ▶ Poista akku.

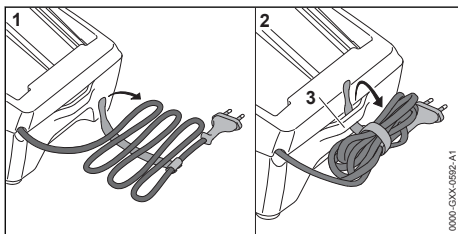

- ▶ Kelaa liitoskaapeli kasaan ja kiinnitä se laturiin.
- ▶ Säilytä laturi siten, että seuraavat edellytykset täyttyvät:
  - Laturi on poissa lasten ulottuvilta.
  - Laturi on puhdas ja kuiva.

- Laturi on suljetussa tilassa.
- Laturi on erillään akusta.
- Laturia ei ole ripustettu liitoskaapeliin tai liitoskaapelin pidikkeeseen (3).
- Laturia säilytetään lämpötila-alueella + 5 °C ... + 40 °C.

## 14 Puhdistaminen

### 14.1 Pensasaitaleikkurin puhdistus

- ▶ Katkaise virta pensasaitaleikkurista, työnnä lukitusvipu asentoon  ja poista akku.
- ▶ Puhdista pensasaitaleikkuri kostealla liinalla tai STIHL-pihkanpoistoaineella.
- ▶ Puhdista tuuletusraot pensselillä.
- ▶ Poista roskat akkulokerosta ja puhdista akkulokero kostealla liinalla.
- ▶ Puhdista akkulokeron sisällä olevat sähkökoskettimet siveltimellä tai pehmeällä harjalla.

### 14.2 Leikkuuterän puhdistus

- ▶ Katkaise virta pensasleikkurista, työnnä lukitusvipu asentoon  ja poista akku.
- ▶ Suihkuta leikkuuterän molemmille puolille STIHLin pihkanpoistoainetta.
- ▶ Sijoita akku paikalleen.
- ▶ Käynnistä pensasleikkuri 5 sekunnin ajaksi. Leikkuuterät liikkuvat. STIHL-pihkanpoistoaine jakautuu tasaisesti.

### 14.3 Akun puhdistus

- ▶ Puhdista akku kostealla liinalla.

### 14.4 Laturin puhdistus

- ▶ Irrota verkkopistoke pistorasiasta.
- ▶ Puhdista laturi kostealla liinalla.
- ▶ Puhdista tuuletusraot pensselillä.
- ▶ Puhdista laturin sähkökoskettimet siveltimellä tai pehmeällä harjalla.

## 15 Huoltaminen

### 15.1 Leikkuuterien teroittaminen

STIHL suosittelee teettämään leikkuuterien teroittamisen STIHL-erikoisliikkeellä.

#### VAROITUS

- Leikkuuterän leikkuuhampaat ovat teräviä. Käyttäjä altistuu tämän vuoksi viiltohaavoille.
  - ▶ Käytä kestävästä materiaalista valmistettuja työkaluseineitä.
- ▶ Katkaise virta pensasaitaleikkurista, työnnä lukitusvipu asentoon  ja poista akku.

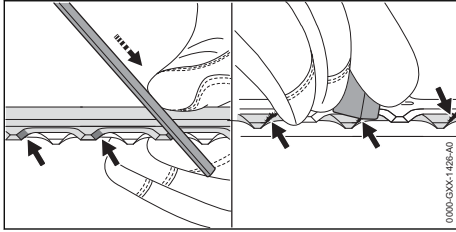

- ▶ Teroita yläterän jokainen reuna liikuttamalla viilaa reunaan nähden eteenpäin. Käytä tarkoitukseen STIHLin lattaviilaa. Noudata tällöin ilmoitettua teroituskulmaa,  18.2.
- ▶ Käännä pensasaitaleikkuri ympäri.
- ▶ Teroita loput teräreunat.
- ▶ Poista jäyste jokaisen reunan alapuolelta.
- ▶ Käännä pensasaitaleikkuri ympäri.
- ▶ Poista jäyste lopuista reunoista.
- ▶ Poista viilaamisen aikana muodostunut pöly kostealla liinalla.
- ▶ Suihkuta leikkuuterän molemmille puolille STIHLin pihkanpoistoainetta.
- ▶ Käynnistä pensasaitaleikkuri 5 sekunnin ajaksi.

Leikkuuterät liikkuvat. STIHL-pihkanpoistoaine jakautuu tasaisesti.

- ▶ Jos jokin asia on jäänyt sinulle epäselväksi: ota yhteyttä STIHL-erikoisliikkeeseen.

## 16 Korjaaminen

### 16.1 Pensasleikkurin, akun ja laturin korjaaminen

Käyttäjä ei voi itse korjata pensasleikkuria, leikkuuteriä, akkua eikä laturia.

- ▶ Jos pensasleikkuri tai leikkuuterät ovat vaurioituneet: Älä käytä pensasleikkuria, vaan ota yhteyttä STIHL-jälleenmyyjään.
- ▶ Jos akku on viallinen tai vaurioitunut: Vaihda akku.
- ▶ Jos laturi on viallinen tai vaurioitunut: Vaihda laturi.
- ▶ Jos liitoskaapeli on viallinen tai vaurioitunut: Älä käytä laturia ja pyydä STIHL:in edustajaa toimittamaan uusi liitäntäjohto.

## 17 Häiriöiden poistaminen

### 17.1 Pensasaitaleikkurin tai akun häiriöiden korjaaminen

| Häiriö   | Akun LED-valot                    | Syy                                   | Korjaustoimenpide  |
|--|-----------------------------------|---------------------------------------|--|
| Pensasaitaleikkuri ei käynnisty virta päälle kytkettäessä. | 1 vihreä LED-valo vilkkuu.        | Akun varaus on liian pieni.           | ▶ Lataa akku.  |
|  | 1 LED-merkkivalo palaa punaisena. | Akkua on liian kuuma tai liian kylmä. | ▶ Poista akku.<br>▶ Anna akun jäähtyä tai lämmetä.   |
|  | 3 LED-valoa vilkkuu punaisena.    | Pensasaitaleikkurissa on häiriö.      | ▶ Poista akku.<br>▶ Puhdista akkulokeron sisällä olevat sähköiset koskettimet.<br>▶ Aseta akku paikalleen.<br>▶ Kytke pensasaitaleikkuri päälle.<br>▶ Jos 3 punaista LED-valoa vilkkuu edelleen: älä käytä pensasaitaleikkuria ja ota yhteyttä STIHL-erikoisliikkeeseen. |
|  |                                   | Leikkuuterät ovat raskaita käyttää.   | ▶ Suihkuta leikkuuterän molemmille puolille STIHLin pihkanpoistoainetta.<br>▶ Jos 3 punaista LED-valoa vilkkuu edelleen: älä käytä pensasaitaleikkuria ja ota yhteyttä STIHL-erikoisliikkeeseen.   |
|  | 3 LED-valoa palaa punaisena.      | Pensasaitaleikkuri on liian lämmin.   | ▶ Poista akku.<br>▶ Anna pensasaitaleikkurin jäähtyä.  |
|  | 4 LED-valoa vilkkuu punaisena.    | Akussa on häiriö.                     | ▶ Ota akku pois laitteesta ja asenna se uudelleen.<br>▶ Kytke pensasaitaleikkuri päälle.   |

| Häiriö   | Akun LED-valot               | Syy  | Korjaustoimenpide   |
|--|------------------------------|--|---|
|  |                              |  | ► Jos 4 punaista LED-valoa vilkkuu edelleen: älä käytä akkua ja ota yhteyttä STIHL-erikoisliikkeeseen.                      |
|  |                              | Pensasaitaleikkurin ja akun välinen sähköyhteys on poikki. | ► Poista akku.<br>► Puhdista akkulokeron sisällä olevat sähköiset koskettimet.<br>► Aseta akku paikalleen.                  |
|  |                              | Pensasaitaleikkuri tai akku on kostea.                     | ► Anna pensasaitaleikkurin tai akun kuivua.   |
| Pensasaitaleikkuri pysähtyy käytön aikana itsestään.                       | 3 LED-valoa palaa punaisena. | Pensasaitaleikkuri on liian lämmin.                        | ► Poista akku.<br>► Anna pensasaitaleikkurin jäähtyä.   |
|  |                              | Laitteessa on sähköinen häiriö.                            | ► Ota akku pois laitteesta ja asenna se uudelleen.<br>► Kytke pensasaitaleikkuri päälle.                                    |
| Pensasaitaleikkurin toiminta-aika on liian lyhyt.                          |                              | Akkua ei ole ladattu täyteen.                              | ► Lataa akku täyteen.   |
|  |                              | Akun käyttöikä on kulunut umpeen.                          | ► Vaihda akku.  |
| Lataus ei käynnisty sen jälkeen, kun akku on sijoitettu latauslaitteeseen. | 1 LED-valo palaa punaisena.  | Akku on liian kuuma tai liian kylmä.                       | ► Jätä akku latauslaitteeseen. Lataus käynnistyy automaattisesti heti, kun akun lämpötila on sallitulla lämpötila-alueella. |

## 17.2 Laturin häiriöiden poistaminen

| Häiriö                 | Laturin LED-valo           | Syy   | Ohje   |
|------------------------|----------------------------|---|--|
| Laturi ei lataa akkua. | Punainen LED-valo vilkkuu. | Puhaltimen ja laturin välinen sähköinen yhteys on poikki. | ► Poista akku.<br>► Puhdista laturin sähkökoskettimet.<br>► Sijoita akku paikalleen. |
|                        |                            | Laturissa esiintyy häiriö.                                | ► Älä käytä laturia ja ota yhteyttä STIHL:in jälleenmyyjään.                         |

## 18 Tekniset tiedot

### 18.1 Pensasleikkuri STIHL HSA 56

- Sallittu akku: STIHL AK
- Paino ilman akkua: 2,9 kg

Käyttöaika annetaan osoitteessa [www.stihl.com/battery-life](http://www.stihl.com/battery-life).

### 18.2 Leikkuuterä

- Hammasväli: 30 mm
- Leikkuupituus: 450 mm
- Teroituskulma: 35°

### 18.3 Akku STIHL AK

- Akkutekniikka: litium-ioni
- Jännite: 36 V
- Kapasiteetti (Ah): ks. arvokilpi

- Energiasisältö (Wh): ks. arvokilpi
- Paino (kg): ks. arvokilpi
- Sallittu lämpötila-alue käytön ja säilytyksen aikana: - 10 °C ... + 50 °C

### 18.4 Laturi STIHL AL 101

- Nimellisjännite: ks. arvokilpi
- Taajuus: ks. arvokilpi
- Nimellisteho: ks. arvokilpi
- Latausvirta: ks. arvokilpi
- Sallittu lämpötila-alue käytön ja säilytyksen aikana: + 5 °C ... + 40 °C

Latausajat on ilmoitettu osoitteessa [www.stihl.com/charging-times](http://www.stihl.com/charging-times).

## 18.5 Jatkoakaapelit

Jos laitteen yhteydessä käytetään jatkoakaapelia, jatkoakaapelin johdinten paksuuden on täytettävä vähintään seuraavat vaatimukset, jotka määräytyvät verkkojännitteen ja jatkoakaapelin pituuden perusteella:

### Jos nimellisjännite arvokilvessä on 220 V - 240 V:

- Kaapelin pituus enintään 20 m: AWG 15 / 1,5 mm<sup>2</sup>
- Kaapelin pituus 20 m - 50 m: AWG 13 / 2,5 mm<sup>2</sup>

### Jos nimellisjännite arvokilvessä on 100 V - 127 V:

- Kaapelin pituus enintään 10 m: AWG 14 / 2,0 mm<sup>2</sup>
- Kaapelin pituus 10 m - 30 m: AWG 12 / 3,5 mm<sup>2</sup>

## 18.6 Melu- ja värinäarvot

Äänenpainetaso laskennassa käytettävä korjauskerroin on 2 dB(A). Äänitehotason laskennassa käytettävä korjauskerroin on 2 dB(A). Tärinäravon laskennassa käytettävä korjauskerroin on 2 m/s<sup>2</sup>.

STIHL suosittelee kuulonsuojainten käyttöä.

- Äänenpainetaso L<sub>pA</sub> mitattu standardin EN 60745-2-15 mukaan: 80 dB(A).
- Äänitehotaso L<sub>WA</sub> mitattu standardin EN 60745-2-15 mukaan: 91 dB(A).
- Tärinäarvo a<sub>nV</sub> mitattu standardin EN 60745-2-15 mukaan
  - Takakahva: 2,7 m/s<sup>2</sup>. Tärinän laskennassa käytettävä korjauskerroin on 2 m/s<sup>2</sup>.
  - Etukahva: 1,2 m/s<sup>2</sup>.

Ilmoitetut värinäarvot on mitattu standardoitujen testausmenetelmien mukaisesti, ja niitä voidaan käyttää sähkölaitteiden vertailuun. Todelliset värinäarvot saattavat poiketa ilmoitetuista arvoista käyttötavoissa esiintyvien erojen vuoksi. Ilmoitetuja värinäarvoja voidaan käyttää lähtökohtana arvioitaessa alustavasti altistumista värinärasitukselle. Todellinen värinärasitus on arvioitava erikseen. Tällöin voidaan ottaa huomioon myös ajat, jolloin sähkölaite on pois käytöstä, samoin kuin ne ajat, jolloin laite on toiminnassa altistamatta kuitenkaan käyttäjää värinärasitukselle.

Tietoja työnantajia koskevan värinädirektiivin 2002/44/EY vaatimusten täyttämistä on osoitteessa [www.stihl.com/vib](http://www.stihl.com/vib).

## 18.7 REACH-asetus

REACH-asetuksella tarkoitetaan EY:n kemikaalien rekisteröintiä, arviointia ja lupamenettelyjä koskevaa asetusta.

Lisätietoja REACH-asetuksen vaatimusten täyttämistä on saatavissa osoitteesta [www.stihl.com/reach](http://www.stihl.com/reach).

## 19 Varaosat ja varusteet

### 19.1 Varaosat ja varusteet

**STIHL** Alkuperäiset STIHL-varaosat ja alkuperäiset STIHL-varusteet tunnistaa näistä merkeistä.

STIHL suosittelee käyttämään ainoastaan alkuperäisiä STIHL-varaosia ja alkuperäisiä STIHL-varusteita.

STIHL ei voi arvioida muiden valmistajien varaosia ja lisävarusteita luotettavuuden, turvallisuuden ja sopivuuden suhteen jatkuvasta markkinoiden tarkkailusta huolimatta, eikä STIHL ei voi taata niiden käyttöä.

Alkuperäisiä STIHL-varaosia ja alkuperäisiä STIHL-varusteita on saatavissa STIHL-erikoisliikkeistä.

## 20 Hävittäminen

### 20.1 Pensasleikkurin, akun ja laturin hävittäminen

Lisätietoja hävittämisestä saat STIHL-jälleenmyyjältä.

- ▶ Hävitä pensasleikkuri, akku, laturi, varusteet ja pakkaus määräysten mukaisesti sekä ympäristöystävällisesti.

## 21 EU-vaatimustenmukaisuusvakuutus

### 21.1 Pensasaitaleikkuri STIHL HSA 56

ANDREAS STIHL AG & Co. KG  
Badstraße 115  
D-71336 Waiblingen

Deutschland

vakuuttaa yksinomaista vastuullisena, että

- Tuote: Akkukäyttöinen pensasleikkuri
- Merkki: STIHL
- Malli: HSA 56
- Sarjatunniste: 4521



vastaa soveltuvilta osin direktiivien 2011/65/EU, 2006/42/EY, 2014/30/EU ja 2000/14/EY säännöksiä ja että tuote on kehitetty ja valmistettu seuraavien standardien tuotteen valmistuspäivänä voimassa olevien versioiden mukaisesti: EN 55014-1, EN 55014-2, EN 60745-1 ja EN 60745-2-15.

Direktiivin 2000/14/EY liitteen V mukaisesti sovellettu vaatimustenmukaisuuden arviointinnetetty.

- Mitattu äänitehotaso: 91 dB(A)
- Taattu äänitehotaso: 93 dB(A)

Teknisten asiakirjojen säilytyksestä vastaa ANDREAS STIHL AG & Co. KG:n tuotteiden lupamennettelyistä vastaava tuotehyväksynnän osasto.

Valmistusvuosi, valmistusmaa ja koneen numero on merkitty pensasaitaleikkuriin.

Waiblingen, 3.2.2020

ANDREAS STIHL AG & Co. KG

*J. Hoffmann*

puolesta

Dr. Jürgen Hoffmann, johtaja, tuotetiedot, -asetukset ja -hyväksynnät

## 21.2 Laturin STIHL AL 101 vaatimustenmukaisuutta koskeva huomautus

Tämä laturi on valmistettu ja saatettu markkinoille seuraavien direktiivien mukaisesti: 2014/35/EU, 2014/30/EU ja 2011/65/EU.

Valmistusvuosi, valmistusmaa ja koneen numero on merkitty latauslaitteeseen.

Täydellisen EY-vaatimustenmukaisuusvakuutuksen voi tilata yritykseltämme ANDREAS STIHL AG & Co. KG, Badstraße 115, 71336 Waiblingen, Saksa.

## 22 Yleisiä turvallisuusohjeita sähkötyökaluille

### 22.1 Johdanto

Tässä luvussa on esitetty kädessä pidettäviä moottorikäyttöisiä sähkötyökaluja koskevassa standardissa EN/IEC 62841 valmiiksi muotoillut yleiset turvallisuusohjeet.

STIHL on velvollinen lisäämään nämä tekstit oppaisiinsa.

Sähkökuidujen välttämiseksi annetut turvallisuusohjeet kohdassa "Sähköturvallisuus" eivät koske STIHLin akkukäyttöisiä laitteita.

### VAROITUS

- **Lue kaikki tämän sähkötyökalun mukana toimitetut turvallisuusohjeet, ohjeet, kuvat ja tekniset tiedot.** Jos seuraavia turvallisuus- ja toimintaohjeita ei noudateta tinkimättömästi, seurauksena voi olla sähköisku, tulipalo ja/tai vakava loukkaantuminen. **Säilytä turvallisuus- ja toimintaohjeet vastaista käyttöä varten.**

Turvallisuusohjeissa käytettävällä käsitteellä "Sähkötyökalu" tarkoitetaan verkkokäyttöisiä (verkkokaapelin avulla käytettäviä) sähkötyökaluja tai akkukäyttöisiä (ilman verkkokaapelia käytettäviä) sähkötyökaluja.

### 22.2 Työkohteen turvallisuus

- a) **Huolehdi siitä, että työskentelyalue on siisti ja hyvin valaistu.** Sotkuinen tai valaisematon työskentelyalue voi johtaa onnettomuuteen.
- b) **Älä käytä sähkötyökalua räjähdysalttiissa ympäristössä, joka sisältää palavia nesteitä, kaasuja tai pölyjä.** Sähkötyökalut aiheuttavat kipinöitä, jotka voivat johtaa pölyn tai höyryjen syttymiseen.
- c) **Estä lasten ja muiden henkilöiden pääsy työskentelyalueelle sähkötyökalun käytön aikana.** Keskittymistä häiritsevät tekijät voivat johtaa sähkötyökalun hallinnan menettämiseen.

### 22.3 Sähköturvallisuus

- a) **Sähkötyökalun pistokkeen on sovittava käytettävään pistorasiaan. Pistokkeeseen ei saa tehdä minkäänlaisia muutoksia. Älä käytä suojamaadoitettujen sähkötyökalujen yhteydessä adapteripistokkeita.** Sähköiskujen riski pysyy pienenä, mikäli laitteeseen kuuluvaan pistokkeeseen ei ole tehty muutoksia ja pistoke on yhdistetty sopivaan pistorasiaan.
- b) **Vältä maadoitettujen pintojen, kuten putkien, lämpöpatterien, liesien ja jääkaappien kosketamista.** Sähköiskujen riski kasvaa, mikäli kehosi on maadoitettu.
- c) **Estä sähkötyökalujen altistuminen sateelle ja kosteudelle.** Veden tunkeutuminen sähkötyökalun sisään kasvattaa sähköiskujen riskiä.
- d) **Älä väärinkäytä liitäntäkaapelia. Älä koskaan käytä sähkötyökalun liitäntäkaapelia kantamiseen, vetämiseen äläkä irrota pistoketta kaapelista vetämällä. Huolehdi siitä, että liitäntä-**

kaapeli on riittävän etäällä lämmönlähteistä, öljyistä, terävistä esineistä tai liikkuvista osista. Sähköiskujen riski kasvaa, jos liitäntäkaapelit ovat vaurioituneita tai sotkeutuneita.

- e) Käytä ainoastaan ulkokäyttöön sopivia jatkojohtoja, mikäli käytät sähkötyökalua ulkona. Ulkokäyttöön sopivien jatkokaapelien käyttö pienentää sähköiskujen riskiä.
- f) Käytä vikavirtasuojakytkintä, mikäli joudut käyttämään sähkötyökalua kosteassa ympäristössä. Vikavirtasuojakytkimen käyttö pienentää sähköiskujen riskiä.

## 22.4 Henkilöiden turvallisuus

- a) Ole tarkkaavainen ja keskity suorittamaasi työtehtävään. Toimi aina harkiten työskennellessäsi sähkötyökalun avulla. Älä käytä sähkötyökaluja, mikäli olet väsynyt tai huumausainien, alkoholin tai lääkkeiden vaikutuksen alainen. Pienikin varomattomuus sähkötyökalun käytön yhteydessä voi johtaa vakavaan loukkaantumiseen.
- b) Käytä henkilökohtaisia suojavarusteita ja aina suojalaseja. Henkilönsuojainten, kuten pölysuojaimen, luistamattomien turvajalkineiden, suojakypärän tai kuulosuojaimen, käyttö pienentää turvallisuusriskiä monien sähkötyökalujen kohdalla sekä monissa eri käyttötilanteissa.
- c) Ehkäise työkalun käynnistyminen tahattomasti. Varmista, että sähkötyökalu on kytketty pois päältä, ennen kuin yhdistät työkalun virtalähteeseen ja/tai yhdistät akun työkaluun, tartut työkaluun tai kannat työkalua. Jos pidät sormeasi sähkötyökalun kytkimellä laitteen kantamisen aikana tai jos laite on kytketty päälle yhdistäessäsi laitteen virtalähteeseen, voi tapahtua onnettomuus.
- d) Poista säätötyökalut tai ruuviavaimet, ennen kuin käynnistät sähkötyökalun. Sähkötyökalun pyöriivään osaan jääneet työkalut tai avaimet voivat johtaa loukkaantumiseen.
- e) Vältä työskentelyä epätavallisissa asennoissa. Ota tukeva asento ja varmista tasapainosi säilyminen kaikissa tilanteissa. Näin sinun on helpompaa hallita sähkötyökalua odottamattomissa tilanteissa.
- f) Käytä sopivaa vaateutusta. Älä käytä väljää vaateutusta äläkä pidä ylläsi koruja. Pidä hiukset ja vaatteet etäällä liikkuvista osista. Väljä vaateutus, korut tai pitkät hiukset voivat tarttua liikkuviin osiin.

- g) Jos työkaluun on mahdollista asentaa pölynimu- ja pölynkeruulaitteita, nämä on asennettava työkaluun. Varmista, että käytät laitteita oikein. Pölynimulaitteiden käyttö voi pienentää pölystä aiheutuvia vaaratekijöitä.
- h) Muista noudattaa kaikkia sähkötyökaluja koskevia turvallisuusääntöjä tinkimättömästi myös siinä tapauksessa, että hallitset työkalun käytön jo lukuisten käyttökertojen aikana hankkimasi kokemuksen perusteella. Perusteeton turvallisuuden tunne voi olla vaarallista. Varomaton toiminta voi johtaa sekunnin murto-osassa vakavaan loukkaantumiseen.

## 22.5 Sähkötyökalun käyttö ja käsittely

- a) Älä ylikuormita sähkötyökalua. Käytä työskentelyyn työtehtävääsi tarkoitettua sähkötyökalua. Työtehtävään sopivan sähkötyökalun avulla pystyt työskentelemään tehokkaasti ja turvallisesti myös laitteelle määritellyllä tehoalueella.
- b) Älä käytä sähkötyökalua, jonka kytkin on viallinen. Sähkötyökalu on vaarallinen, mikäli sitä ei voi enää kytkeä päälle tai pois päältä virtakytkimen avulla. Tällainen työkalu on korjattava.
- c) Irrota pistoke pistorasiasta ja/tai poista irrotettava akku laitteesta, ennen kuin aloitat laitteen säätämisen tai varusteosien vaihtamisen ja ennen kuin lasket työkalun säilytyspaikkaan. Nämä varotoimet ehkäisevät sähkötyökalun käynnistymisen vahingossa.
- d) Säilytä sähkötyökalut lasten ulottumattomissa silloin, kun työkaluja ei käytetä. Älä anna kenenkään henkilön käyttää sähkötyökalua, jos he eivät ole perehtyneet laitteen käyttöön tai eivät ole lukeneet näitä ohjeita. Sähkötyökalut ovat kokemattomien henkilöiden käsissä vaarallisia.
- e) Hoida sähkötyökaluja ja vaihdettavia varusteita huolellisesti. Tarkasta, toimivatko liikkuvat osat moitteettomasti ja takertelematta. Tarkasta niin ikään, onko sähkötyökalussa osia, jotka ovat rikkoutuneet tai vaurioituneet siinä määrin, että tämä haittaa työkalun toimintaa. Korjauta vaurioituneet osat ennen sähkötyökalun käyttöä. Monien onnettomuuksien syynä on sähkötyökalujen puutteellinen huoltaminen.
- f) Huolehdi leikkuuterien terävyydestä ja puhtaudesta. Huolellisesti hoidetut, teräväreunaiset leikkuuterät liikkuvat huonosti hoidettu ja tyl-

siä teriä paremmin leikattavassa aineksessa. Myös terän kulkua on tällöin helpompi ohjata.

- g) **Käytä sähkötyökalua, lisätyökalua, vaihdettavia työkaluja jne. näiden ohjeiden mukaisesti. Ota tällöin huomioon myös työskentelyolosuhteiden ja suoritettavan työtehtävän asettamat vaatimukset.** Sähkötyökalujen käyttö muuhun kuin niille määriteltyyn tarkoitukseen voi johtaa vaaratilanteisiin.
- h) **Huolehdi, että kahvat ja tartuntapinnat ovat kuivia, puhtaita, öljyttömiä ja rasvattomia.** Sähkötyökalua ei voi käyttää ja hallita turvallisesti odottamattomissa tilanteissa, mikäli kahvat ja tartuntapinnat ovat liukkaita.

## 22.6 Akkukäyttöisen työkalun käyttö ja käsittely

- a) **Käytä akkujen lataamiseen vain valmistajan suosittelemia latureita.** Jos määrätyn akkutyyppin lataamiseen tarkoitettua laturia käyttöön muunlaisten akkujen lataamiseen, seurauksena voi olla tulipalo.
- b) **Käytä sähkötyökaluissa vain niihin erityisesti tarkoitettuja akkuja.** Muiden akkujen käyttö voi johtaa loukkaantumiseen tai tulipaloon.
- c) **Säilytä käyttämättömänä olevat akut etäällä paperiliittimistä, kolikoista, avaimista, nau-loista, ruuveista tai muista pienistä metalliesineistä, jotka voivat aiheuttaa oikosulun akun kosketintien välille.** Akun kosketintien välisestä oikosulusta voi olla seurauksena palovammoja tai tulipalo.
- d) **Akkunestettä saattaa vuotaa akusta, mikäli akkua käytetään virheellisesti. Vältä joutumista kosketuksiin nesteen kanssa. Mikäli näin päässyt käymään, huuhtelee altistunut kohta vedellä. Jos nestettä on joutunut silmiin, hakeudu lisäksi lääkäriin.** Vuotanut akkuneste voi ärsyttää ihoa tai aiheuttaa palovammoja.
- e) **Älä käytä akkua, joka on vaurioitunut tai jossa on tapahtunut muutoksia.** Akku saattaa toimia odottamattomasti ja johtaa tulipaloon, räjähdykseen tai loukkaantumiseen, mikäli akku on vaurioitunut tai jos akussa on tapahtunut muutoksia.
- f) **Pidä akku erossa avotulesta. Älä myöskään altista akkua liian korkeille lämpötiloille.** Avotuli tai 130 °C:n (265 °F) lämpötilat voivat aiheuttaa räjähdyksen.
- g) **Noudata kaikkia lataamista koskevia ohjeita. Älä koskaan lataa akkua tai akkukäyttöistä työkalua käyttöohjeessa ilmoitetun lämpötila-alueen ulkopuolella.** Jos akku ladataan väärin

tai sallitun lämpötila-alueen ulkopuolella, akku voi rikkoutua ja kasvattaa palovaaraa.

## 22.7 Huolto

- a) **Jätä sähkötyökalun korjaaminen vain tehtävään pätevän erikoishenkilöstön tehtäväksi. Huolehdi myös siitä, että korjaamiseen käytetään ainoastaan alkuperäisvaraosia.** Tämä varmistaa sähkötyökalun turvallisuuden säilymisen ennallaan.
- b) **Älä koskaan yritä huoltaa vaurioituneita akkuja.** Akkujen huoltamiseen saavat ryhtyä ainoastaan valmistaja tai tehtävään valtuutetut asiakaspalvelupisteet.

## 22.8 Pensasaitaleikkuria koskevia turvallisuusohjeita

**Yleisiä pensasaitaleikkuria koskevia turvallisuusohjeita**

- a) **Pidä kaikki kehonosat etäällä terästä. Älä yritä terän liikuessa irrottaa leikattavaa ainesta tai pitää leikattavaa ainesta paikallaan.** Terät liikkuvat edelleen kytkimen sammuttamisen jälkeen. Pienikin varomattomuus pensasaitaleikkurin käytön yhteydessä voi johtaa vakavaan loukkaantumiseen.
- b) **Kanna pensasaitaleikkuria kahvasta käsin terän ollessa paikallaan ja varo painamasta kytkintä.** Pensasaitaleikkurin oikea kantaminen vähentää tahattoman toiminnan riskiä ja terän aiheuttamia vammoja.
- c) **Asenna suojus aina terän päälle pensasaitaleikkurin kuljetuksen tai säilytyksen ajaksi.** Pensasaitaleikkurin asianmukainen käsittely ehkäisee teristä aiheutuvan loukkaantumisvaaran.
- d) **Varmista, että kaikki kytkimet on kytketty pois päältä ja akku irrotettu tai kytketty pois päältä, ennen kuin poistat juuttuneet leikkeet tai huollat konetta.** Pensasaitaleikkurin odottamaton käyttö juuttuneen materiaalin poistamisen yhteydessä voi johtaa vakavaan loukkaantumiseen.
- e) **Pidä kiinni vain pensasaitaleikkurin eristetyistä kahvoista, jos on olemassa vaara, että leikkuuterä osuu piilossa olevaan jännitteeseen johtoon.** Terän koskettamisen seurauksena jännitteisen kaapelin jännite saattaa johtua myös laitteen metalliosiin ja aiheuttaa sähköiskun.
- f) **Pidä kaikki virtakaapelit etäällä leikkausalueesta.** Kaapelit voivat jäädä piiloon pensai-

sin ja penkkeihin missä terä voi katkaista ne vahingossa.

- g) **Älä käytä pensasaitaleikkuria huonolla säällä, erityisesti ukkosvaaran aikana.** Tämä vähentää salaman iskujen vaaraa.

## Indholdsfortegnelse

|    |   |     |
|----|---|-----|
| 1  | Forord.....   | 102 |
| 2  | Oplysninger om denne brugsvejledning..                    | 102 |
| 3  | Oversigt.....   | 103 |
| 4  | Sikkerhedshenvisninger.....                               | 104 |
| 5  | Sådan gøres hækkeklipperen klar.....                      | 111 |
| 6  | Opladning af batteriet og LED'er.....                     | 111 |
| 7  | Isætning og udtagning af batteriet.....                   | 112 |
| 8  | Sådan tændes og slukkes hækkeklipperen<br>.....           | 112 |
| 9  | Kontrol af hækkeklipper og batteri.....                   | 113 |
| 10 | Sådan arbejdes der med hækkeklipperen<br>.....            | 114 |
| 11 | Efter arbejdet.....                                       | 114 |
| 12 | Transport.....  | 114 |
| 13 | Opbevaring.....   | 115 |
| 14 | Rengøring.....  | 115 |
| 15 | Vedligeholdelse.....                                      | 115 |
| 16 | Reparation.....   | 116 |
| 17 | Afhjælpning af fejl.....                                  | 116 |
| 18 | Tekniske data.....  | 117 |
| 19 | Reserveudede og tilbehør.....                             | 118 |
| 20 | Bortskaffelse.....  | 118 |
| 21 | EU-overensstemmelseserklæring.....                        | 118 |
| 22 | Generelle advarselshenvisninger for el-<br>værktøjer..... | 119 |

## 1 Forord

Kære kunde

Vi er glade for, at du har valgt STIHL. Vi udvikler og producerer vores produkter i topkvalitet efter vores kunders behov. Dermed kan vi fremstille produkter med høj pålidelighed, selv ved ekstrem belastning.

STIHL står også for topkvalitet, når det drejer sig om service. Vores fagpersonale garanterer kompetent rådgivning og instruktion samt omfattende teknisk hjælp.

STIHL vedkender sig udtrykkeligt en bæredygtig og ansvarsfuld omgang med naturen. Denne brugsanvisning har til formål at hjælpe dig med at anvende dit STIHL-produkt med en lang levetid på en sikker og miljøvenlig måde.

Vi takker for din tillid og håber, at du får stor glæde af dit STIHL-produkt.



Nikolas Stihl

**VIGTIGT! SKAL LÆSES FØR BRUG OG OPBEVARES.**

## 2 Oplysninger om denne brugsvejledning

### 2.1 Gældende dokumenter

De lokale sikkerhedsforskrifter er gældende.

- ▶ Udover denne brugsanvisning skal følgende dokumenter læses, forstås og opbevares:
  - Sikkerhedshenvisninger til batteri STIHL AK
  - Sikkerhedsinformationer til STIHL batterier og produkter med indbygget batteri: [www.stihl.com/safety-data-sheets](http://www.stihl.com/safety-data-sheets)

### 2.2 Markering af advarselshenvisninger i teksten

#### FARE

- Henvisningen gør opmærksom på farer, som medfører alvorlige kvæstelser eller død.
  - ▶ De nævnte foranstaltninger kan medføre alvorlige kvæstelser eller død.

#### ADVARSEL

- Henvisningen henviser til farer, som **kan** medføre alvorlige kvæstelser eller død.
  - ▶ De nævnte foranstaltninger kan medføre alvorlige kvæstelser eller død.

#### BEMÆRK

- Henvisningen henviser til farer, som kan medføre materielle skader.
  - ▶ De nævnte foranstaltninger kan forhindre materielle skader.

### 2.3 Symboler i teksten



Dette symbol henviser til et kapitel i denne brugsvejledning.

## 3 Oversigt

### 3.1 Hækkeklipper, batteri og oplader

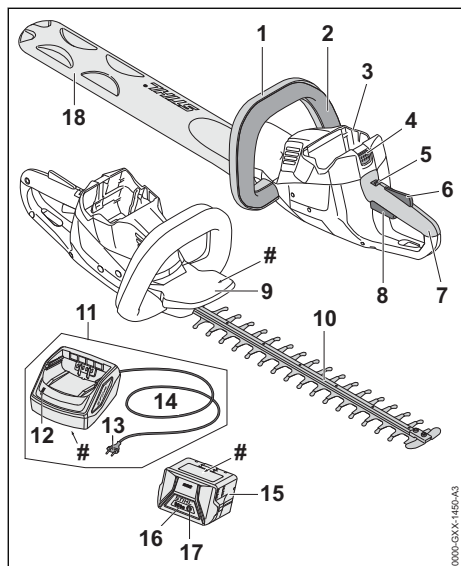

#### 1 Bøjlehåndtag

Bøjlehåndtaget er beregnet til at holde, styre og bære hækkeklipperen.

#### 2 Kontaktbøjle

Kontaktbøjlen tænder og slukker for hækkeklipperen sammen med kontaktarmen.

#### 3 Batteriskakt

Batteriskakten holder batteriet.

#### 4 Spærrehåndtag

Spærrehåndtaget holder batteriet i batteriskakten.

#### 5 Låsearm

Låsegrebet låser kontaktarmen op sammen med kontaktarmsspærren.

#### 6 Kontaktarmsspærre

Kontaktarmsspærren låser kontaktarmen op sammen med låsearmen.

#### 7 Betjeningshåndtag

Betjeningshåndtaget anvendes til at betjene, holde og styre hækkeklipperen.

#### 8 Kontaktarm

Kontaktarmen tænder og slukker for hækkeklipperen sammen med kontaktbøjlen.

#### 9 Håndbeskytter

Håndbeskytteren beskytter hånden på bøjlehåndtaget mod kontakt med skæreknivene.

#### 10 Skæreknive

Skæreknivene skærer skærematerialet.

#### 11 Oplader

Opladeren oplader batteriet.

#### 12 LED

LED'en viser opladerens status.

#### 13 Netstik

Netstikket forbinder tilslutningsledningen med en stikdåse

#### 14 Tilslutningsledning

Tilslutningsledningen forbinder opladeren med netstikket.

#### 15 Batteri

Batteriet forsyner hækkeklipperen med energi.

#### 16 LED'er

LED'erne viser batteriets ladetilstand og fejl.

#### 17 Trykknop

Trykknappen aktiverer LED'erne på batteriet.

#### 18 Knivbeskyttelse

Knivbeskyttelsen beskytter mod kontakt med skæreknivene.

#### # Effektskilt med maskinnummer

### 3.2 Symboler

Symbolerne, der kan være at finde på hækkeaksen, batteriet og opladeren, har følgende betydning:



Låsearmen låser kontaktarmen op i denne position.



Låsearmen låser kontaktarmen i denne position.



1 LED lyser rødt. Batteriet er for varmt eller for koldt.



4 LED'er blinker rødt. Der er en fejl i batteriet.



LED'en lyser grønt, og LED'erne på batteriet lyser eller blinker grønt. Batteriet lades op.





LED'en blinker rødt. Der er ingen elektrisk kontakt mellem batteriet og opladeren, eller der er en fejl i batteriet eller opladeren.



Garanteret lydfeftniveau iht. direktivet 2000/14/EF i dB(A) til at sammenligne lydmissioner fra produkter.

 Angivelsen ved siden af symbolet henviser til batteriets energiindhold iht. celleproducentens specifikation. Det energiindhold, som er til rådighed for anvendelsen, er lavere.

 Det elektriske redskab skal anvendes i et lukket og tørt rum.

 Produktet må ikke bortskaffes som husholdningsaffald.

## 4 Sikkerhedshenvisninger

### 4.1 Advarselssymboler

Advarselssymbolerne på hækkeklipperen, batteriet eller opladeren betyder følgende:



Følg sikkerhedsanvisningerne og de tilhørende foranstaltninger.



Sørg for, at denne brugsvejledning læses, forstås og opbevares.



Bær sikkerhedsbriller.



Berør ikke skæreknivene, når de bevæger sig.



Tag batteriet ud under pauser i arbejdet, transport, opbevaring, vedligeholdelse eller reparation.



Beskyt hækkeklipperen og opladeren mod regn og fugtighed.



Beskyt batteriet mod varme og ild.



Beskyt batteriet mod regn og fugt, og sænk det ikke ned i væsker.



Overhold det tilladte temperaturområde for batteriet.

### 4.2 Formålsbestemt anvendelse

Denne hækkeklipper STIHL HSA 56 er beregnet til at klippe hække, buske, krat og buskads.

Hækkeklipperen må ikke anvendes i regnvejr.

Batteriet STIHL AK forsyner hækkeklipperen med energi.

Opladeren STIHL AL 101 oplader batteriet STIHL AK.

### ⚠ ADVARSEL

- Batterier og opladere, som ikke er godkendt af STIHL til hækkeklipperen, kan forårsage brande og eksplosioner. Personer kan blive alvorligt kvæstet eller dræbt, og der kan opstå materielle skader.

► Anvend hækkeklipperen med et STIHL AK-batteri.

► Oplad batteriet STIHL AK med en oplader STIHL AL 101, AL 300 eller AL 500.

- Hvis hækkeklipperen, batteriet eller opladeren ikke anvendes i overensstemmelse med formålet, kan personer blive kvæstet, og der kan opstå materielle skader.

► Anvend hækkeklipperen, batteriet og opladeren, som det er beskrevet i denne brugsanvisning.

### 4.3 Krav til brugeren

#### ⚠ ADVARSEL

- Brugere, der ikke er blevet instrueret, kan ikke genkende eller vurdere de farer, hækkeklipperen, batteriet og opladeren giver anledning til. Brugeren eller andre personer kan pådrage sig alvorlige kvæstelser eller udsættes for livsfare.



► Sørg for, at denne brugsvejledning læses, forstås og opbevares.

► Hvis hækkesaksen, batteriet eller opladeren videregives til en anden person: Lad brugsvejledningen følge med.

► Sørg for, at brugeren opfylder følgende krav:

– Brugeren er udhvilet.

– Brugeren er fysisk, sensorisk og mentalt i stand til at betjene hækkeklipperen, batteriet og opladeren og arbejde med den. Hvis brugeren har fysiske,



sensoriske eller mentale begrænsninger, må brugeren kun arbejde med trimmeren under opsyn eller efter anvisning fra en ansvarlig person.

- Brugeren kan genkende og vurdere de farer, som hækkeklipperen, batteriet og opladeren giver anledning til.
- Brugeren er myndig, eller brugeren uddannes under opsyn til et erhverv efter nationale forskrifter.
- Brugeren har fået en instruktion fra en STIHL-forhandler eller en fagkyndig person, inden vedkommende anvender hækkeklipperen og opladeren første gang.
- Brugeren er ikke påvirket af alkohol, medicin eller stoffer.

- ▶ Hvis du er i tvivl: Kontakt en STIHL-forhandler.

#### 4.4 Beklædning og udstyr

##### **▲ ADVARSEL**

- Under arbejdet kan langt hår trækkes ind i hækkeklipperen. Brugeren kan pådrage sig alvorlige kvæstelser.
  - ▶ Langt hår skal sættes op, så det befinder sig over skulderhøjde.
- Under arbejdet kan genstande slynges op med høj hastighed. Brugeren kan pådrage sig kvæstelser.



- ▶ Bær tætsiddende sikkerhedsbriller. Egnede sikkerhedsbriller er kontroleret iht. standard EN 166 eller nationale forskrifter og kan købes i handlen med den pågældende identifikation.

- ▶ Bær en tætsiddende overdel med lange ærmer samt lange bukser.
- Der kan hvirvles støv op under arbejdet. Indåndet støv kan skade helbredet og udløse allergiske reaktioner.

- ▶ Hvis der hvirvles støv op: Bær en støvbeskyttelsesmaske.
- Uegnet tøj kan blive fanget af træ, buskads og hækkeklipperen. Brugere, som ikke bærer egnet tøj, kan pådrage sig alvorlige kvæstelser.
  - ▶ Bær tætsiddende tøj.
  - ▶ Tag tørklæder og smykker af.
- Under arbejdet kan brugeren komme i kontakt med skæreknivene, der er i bevægelse. Brugeren kan pådrage sig alvorlige kvæstelser.
  - ▶ Bær sko af modstandsdygtigt materiale.
  - ▶ Bær lange bukser af et modstandsdygtigt materiale.
- Under rensning eller vedligeholdelse kan brugeren komme i kontakt med skæreknivene. Brugeren kan pådrage sig kvæstelser.
  - ▶ Bær arbejdshandsker af modstandsdygtigt materiale.
- Ved brug af sko, der er uegnede til arbejdet, kan brugeren glide. Brugeren kan pådrage sig kvæstelser.
  - ▶ Bær fast og lukket skotøj med skridsikker sål.

#### 4.5 Arbejdsområde og omgivelser

##### 4.5.1 Hækkesaks

##### **▲ ADVARSEL**

- Uvedkommende personer, børn eller dyr kan ikke erkende og vurdere faren, der udgår fra hækkesaksen og opslængede genstande. Uvedkommende personer, børn og dyr kan pådrage sig alvorlige kvæstelser, og der kan opstå materielle skader.
  - ▶ Uvedkommende personer, børn og dyr skal holdes væk fra arbejdsområdet.
  - ▶ Efterlad ikke hækkesaksen uden opsyn.
  - ▶ Sørg for, at børn ikke kan lege med hækkesaksen.
- Hækkesaksen er ikke beskyttet mod vand. Hvis der arbejdes i regn eller fugtige omgivelser, kan der opstå elektrisk stød. Brugeren kan blive kvæstet, og hækkesaksen kan blive beskadiget.
  - ▶ Arbejd ikke i regnvejr eller i fugtige omgivelser.
- Elektriske elementer på hækkesaksen kan antænde gnister. Gnister kan udløse brande eller eksplosioner i let antændelige eller eksplosive omgivelser. Personer kan pådrage sig alvorlige kvæstelser eller udsættes for livsfare, og der kan opstå materielle skader.





- ▶ Arbejd ikke i omgivelser, der er let antændelige eller eksplosive.

#### 4.5.2 Batteri

### ▲ ADVARSEL

- Uvedkommende personer, børn og dyr kan ikke genkende og vurdere de farer, der er forbundet med batteriet. Uvedkommende personer, børn eller dyr kan pådrage sig alvorlige kvæstelser.
  - ▶ Hold uvedkommende personer, børn og dyr væk.
  - ▶ Efterlad ikke batteriet uden opsyn.
  - ▶ Sørg for, at børn ikke kan lege med batteriet.
- Batteriet er ikke beskyttet mod alle påvirkninger fra omgivelserne. Hvis batteriet udsættes for bestemte omgivelsespåvirkninger, kan der gå ild i det, eller det kan eksplodere. Personer kan pådrage sig alvorlige kvæstelser, og der kan opstå materielle skader.



- ▶ Beskyt batteriet mod varme og ild.
- ▶ Kast ikke batteriet i åben ild.



- ▶ Anvend og opbevar batteriet i temperaturområdet mellem - 10 °C og + 50 °C.



- ▶ Beskyt batteriet mod regn og fugt, og sænk det ikke ned i væsker.

- ▶ Hold metalliske genstande væk fra batteriet.
- ▶ Batteriet må ikke udsættes for højt tryk.
- ▶ Batteriet må ikke udsættes for mikrobølger.
- ▶ Beskyt batteriet mod kemikalier og salte.

#### 4.5.3 Ladeapparat

### ▲ ADVARSEL

- Uvedkommende personer, børn og dyr kan ikke genkende og vurdere farer ved ladeapparatet og den elektriske strøm. Uvedkommende personer, børn og dyr kan pådrage sig alvorlige kvæstelser eller udsættes for livsfare.
  - ▶ Hold uvedkommende personer, børn og dyr væk.
  - ▶ Sørg for, at børn ikke kan lege med ladeapparatet.
- Ladeapparatet er ikke beskyttet mod vand. Hvis der arbejdes i regnvejr eller fugtige omgivelser, kan der opstå elektrisk stød. Brugeren

kan blive kvæstet, og ladeapparatet kan blive beskadiget.



- ▶ Enheden må ikke anvendes i regn og fugtige omgivelser.

- Ladeapparatet er ikke beskyttet mod alle påvirkninger fra omgivelserne. Hvis ladeapparatet udsættes for bestemte omgivelsespåvirkninger, kan der gå ild i ladeapparatet, eller den kan eksplodere. Personer kan pådrage sig alvorlige kvæstelser, og der kan opstå materielle skader.
  - ▶ Anvend ladeapparatet i et lukket og tørt rum.
  - ▶ Ladeapparatet må ikke anvendes i omgivelser, der er letantændelige eller eksplosive.
  - ▶ Anvend ikke ladeapparatet på et letantændeligt underlag.
  - ▶ Anvend og opbevar ladeapparatet i temperaturområdet på mellem + 5 °C og + 40 °C.
- Personer kan snuble over tilslutningsledningen. Personer kan blive kvæstet, og ladeapparatet kan blive beskadiget.
  - ▶ Før tilslutningsledningen fladt hen over gulvet.

## 4.6 Sikker tilstand

### 4.6.1 Hækkeklipper

Hækkeklipperen har en sikker tilstand, når følgende betingelser er opfyldt:

- Hækkeklipperen er ubeskadiget.
- Hækkesaksen er ren og tør.
- Betjeningslementerne fungerer og er ikke blevet ændrede.
- Skæreknivene er monteret korrekt.
- Der er monteret originalt STIHL-tilbehør til denne hækkeklipper.
- Tilbehøret er monteret korrekt.

### ▲ ADVARSEL

- I tilfælde af en ikke-sikkerhedskonform tilstand kan komponenterne ikke længere fungere korrekt, og sikkerhedsanordningerne sættes ud af kraft. Personer kan pådrage sig alvorlige kvæstelser eller udsættes for livsfare.
  - ▶ Arbejd ikke med en beskadiget hækkeklipper.
  - ▶ Hvis hækkesaksen er snavset eller våd: Rens hækkesaksen, og lad den tørre.
  - ▶ Hækkeklipperen må ikke ændres.
  - ▶ Hvis betjeningslementerne ikke fungerer: Arbejd ikke med hækkeklipperen.
  - ▶ Monter originalt STIHL-tilbehør til denne hækkeklipper.

- ▶ Monter tilbehøret på den måde, som beskrives i denne brugsvejledning eller i tilbehørets brugsvejledning.
- ▶ Der må ikke stikkes genstande ind i hækkeklipperens åbninger.
- ▶ Udskift slidte eller beskadigede infortationsskilte.
- ▶ Kontakt en STIHL-forhandler, hvis du er i tvivl.

#### 4.6.2 Skærekniv

Hækkeklipperen er i sikker tilstand, når følgende betingelser er opfyldt:

- Skæreknivene er ubeskadigede.
- Skæreknivene er ikke deformerede.
- Skæreknivene går let.
- Skæreknivene er skærpet korrekt.
- Skæreknivene har ingen grater.

### ▲ ADVARSEL

- I en ikke sikker tilstand kan dele af skæreknivene løsne sig og slynges omkring. Personer kan få alvorlige kvæstelser.
  - ▶ Arbejd ikke, hvis skæreknivene er beskadiget.
  - ▶ Skærp og fjern grater korrekt fra skæreknivene.
  - ▶ Hvis du er i tvivl: Kontakt en STIHL-forhandler.

#### 4.6.3 Batteri

Batteriet er i sikkerhedsmæssig korrekt tilstand, når følgende betingelser er opfyldt:

- Batteriet er ubeskadiget.
- Batteriet er rent og tørt.
- Batteriet fungerer og er uændret.

### ▲ ADVARSEL

- I ikke sikkerhedsmæssig korrekt tilstand fungerer batteriet ikke længere sikkert. Der er risiko for alvorlig kvæstelse af personer.
  - ▶ Sørg for at arbejde med et ubeskadiget og fungerende batteri.
  - ▶ Oplad ikke et beskadiget eller defekt batteri.
  - ▶ Hvis batteriet er snavset eller vådt: Rengør batteriet, og lad det tørre.
  - ▶ Batteriet må ikke ændres.
  - ▶ Stik ikke genstande ind i åbningerne på batteriet.
  - ▶ Batteriets elektriske kontakter må ikke forbindes med metalgenstande og kortsluttes.
  - ▶ Batteriet må ikke åbnes.
  - ▶ Udskift slidte eller beskadigede henvisningsskilte.
- Der kan sive væske ud af et beskadiget batteri. Hvis væsken kommer i kontakt med

huden eller øjnene, kan der forekomme hud- og øjenirritation.

- ▶ Undgå kontakt med væsken.
- ▶ Ved kontakt med huden: Vask de berørte hudpartier med rigelige mængder vand og sæbe.
- ▶ Ved kontakt med øjnene: Skyl øjnene i mindst 15 minutter med rigelige mængder vand, og søg læge.
- Et beskadiget eller defekt batteri kan lugte mærkeligt, ryge eller brænde. Der er risiko for alvorlige kvæstelser eller dødsfald og materielle skader.
  - ▶ Hvis batteriet lugter mærkeligt eller ryger: Brug ikke batteriet, og hold det væk fra brændbare materialer.
  - ▶ Hvis batteriet brænder: Forsøg at slukke branden i batteriet med en brandslukker eller vand.

#### 4.6.4 Oplader

Opladeren er i en sikkerhedskonform tilstand, hvis følgende betingelser er opfyldt:

- Opladeren er ubeskadiget.
- Opladeren er ren og tør.

### ▲ ADVARSEL

- I tilfælde af en ikke-sikkerhedskonform tilstand kan komponenterne ikke længere fungere korrekt, og sikkerhedsanordningerne sættes ud af kraft. Personer kan pådrage sig alvorlige kvæstelser eller udsættes for livsfare.
  - ▶ Anvend en ubeskadiget oplader.
  - ▶ Hvis opladeren er tilsmudset eller våd: Rengør opladeren, og lad den tørre.
  - ▶ Opladeren må ikke ændres.
  - ▶ Der må ikke stikkes genstande gennem opladerens åbninger.
  - ▶ Opladerens elektriske kontakter må ikke forbindes og kortsluttes med metalliske genstande.
  - ▶ Opladeren må ikke åbnes.

## 4.7 Arbejde

### ▲ ADVARSEL

- I visse situationer kan brugeren ikke længere arbejde koncentreret. Brugeren kan snuble, falde og blive alvorligt kvæstet.
  - ▶ Arbejdet skal udføres roligt og velovervejet.
  - ▶ Hvis lysforholdene og udsynet er dårligt: Arbejd ikke med hækkeklipperen.
  - ▶ Betjene hækkeklipperen alene.
  - ▶ Vær opmærksom på forhindringer.
  - ▶ Arbejd stående på jorden, og hold ligevægten. Hvis der skal arbejdes i højden:

Anvend en løfteplatform eller et sikkert stillads.

- ▶ Hvis der opstår træthedssymptomer: Hold en pause i arbejdet.
- Hvis brugeren arbejder over skulderhøjde, kan han blive trætt hurtigt. Brugeren kan blive alvorligt kvæstet.
  - ▶ Arbejd kun kortvarig over skulderhøjde.
  - ▶ Hold pauser under arbejdet.
- Hvis skæreknivene rammer en hård genstand, mens de bevæger sig, kan der opstå en pludselig opbremsning. Som følge af de optrådte reaktionskræfter kan brugeren miste kontrollen over hækklipperen og få alvorlige kvæstelser.
  - ▶ Hold fast med begge hænder i hækklipperen.
  - ▶ Under arbejdet skal hækken kontrolleres for hårde genstande, og de pågældende genstande fjernes.
- Skæreknivene kan under drift skære brugeren. Brugeren kan blive alvorligt kvæstet.



- ▶ Berør ikke skæreknivene, når de bevæger sig.
- ▶ Hvis skæreknivene er blokeret af en genstand: Sluk for hækklipperen og tag batteriet ud. Først derefter må genstanden fjernes.

- Hvis hækklipperen har en anden eller uvant adfærd under arbejdet, kan hækklipperen have en usikker tilstand. Personer kan komme alvorligt til skade, og der kan opstå materielle skader.
  - ▶ Afslut arbejdet, tag batteriet ud, og kontakt en STIHL-forhandler.
- Under arbejdet kan der opstå vibrationer som følge af hækklipperen.
  - ▶ Bær handsker.
  - ▶ Hold pauser under arbejdet.
  - ▶ Såfremt der opstår tegn på manglende blodcirkulation: Kontakt en læge.
- Hvis kontaktarmen slippes, fortsætter skæreknivene med at bevæge sig i ca. 1 sekund. Skæreknivene under drift kan skære personer. Der kan forekomme alvorlig personskade.
  - ▶ Hold fast i hækklipperen på betjeningshåndtaget og på bøjlehåndtaget, og vent, indtil skæreknivene ikke længere bevæger sig.

## ▲ FARE

- Hvis der arbejdes i nærheden af spændingsførende ledninger, kan skæreknivene komme i kontakt med de spændingsførende ledninger og beskadige disse. Brugeren kan blive alvorligt kvæstet eller udsættes for livsfare.

- ▶ Arbejd ikke i nærheden af spændingsførende ledninger.

## 4.8 Opladning

### ▲ ADVARSEL

- Under opladningen kan en beskadiget eller defekt oplader lugte usædvanligt eller ryge. Personer kan blive kvæstet, og der kan opstå materielle skader.
  - ▶ Træk netstikket ud af stikdåsen.
- Opladeren kan overophede i tilfælde af utilstrækkelig varmebortledning og være årsag til en brand. Personer kan blive alvorligt kvæstet eller dræbt, og der kan opstå materielle skader.
  - ▶ Opladeren må ikke dækkes til.

## 4.9 Elektrisk tilslutning

Kontakt med strømførende komponenter kan opstå på baggrund af følgende årsager:

- Tilslutningsledningen eller forlængerledningen er beskadiget.
- Tilslutningsledningens eller forlængerledningens netstik er beskadiget.
- Stikdåsen er ikke installeret korrekt.

### ▲ FARE

- Kontakt med strømførende komponenter kan medføre elektrisk stød. Brugeren kan pådrage sig alvorlige kvæstelser eller udsættes for livsfare.
  - ▶ Kontrollér, at tilslutningsledningen, forlængerledningen og deres netstik ikke er beskadiget.



Hvis tilslutningsledningen eller forlængerledningen er defekt eller beskadiget:

- ▶ Berør ikke det beskadigede sted.
- ▶ Træk netstikket ud af stikdåsen.
- ▶ Tilslutningsledningen, forlængerledningen og deres netstik må kun berøres med tørre hænder.
- ▶ Stik tilslutningsledningens eller forlængerledningens netstik ind i en korrekt installeret og afsikret stikdåse med beskyttelseskontakt.
- ▶ Tilslut opladeren via en fejlstrømsafbryder (30 mA, 30 ms).
- En beskadiget eller uegnet forlængerledning kan medføre elektrisk stød. Personer kan pådrage sig alvorlige kvæstelser eller udsættes for livsfare.
  - ▶ Anvend en forlængerledning, der har det korrekte ledningstværsnit, 18.5.

## ⚠ ADVARSEL

- Under opladningen kan en forkert netspænding eller en forkert netfrekvens medføre overspænding i opladeren. Opladeren kan blive beskadiget.
  - ▶ Kontrollér, at netspændingen og netfrekvensen i strømmettet stemmer overens med angivelserne på opladerens effektskilt.
- Hvis tilslutningsledningen og forlængerledningen er ført forkert, kan de blive beskadiget, og personer kan snuble over dem. Personer kan pådrage sig kvæstelser, og tilslutningsledningen, eller forlængerledningen kan blive beskadiget.
  - ▶ Tilslutningsledningen og forlængerledningen skal installeres og mærkes således, at ingen personer kan snuble over dem.
  - ▶ Før tilslutningsledningen og forlængerledningen på en sådan måde, at de ikke bliver spændt ud eller viklet ind i hinanden.
  - ▶ Tilslutningsledningen og forlængerledningen skal installeres således, at de ikke kan blive beskadiget, bukket, klemt eller gnide mod hinanden.
  - ▶ Beskyt tilslutningsledningen og forlængerledningen mod varme, olie og kemikalier.
  - ▶ Før tilslutningsledningen og forlængerledningen på et tørt underlag.
- Forlængerledningen bliver varm under arbejdet. Der opstår brandfare, hvis varmen ikke kan bortledes.
  - ▶ Hvis der anvendes en kabeltromle: Afvikl kabeltromlen fuldstændigt.
- Hvis elektriske ledninger og rør er installeret i væggen, kan de tage skade, når opladeren monteres på væggen. Kontakt med elledninger kan medføre strømstød. Personer kan pådrage sig alvorlige kvæstelser, og der kan opstå materielle skader.
  - ▶ Kontrollér, at der på monteringsstedet ikke er installeret elledninger og rør i væggen.
- Hvis opladeren ikke er monteret på væggen som beskrevet, kan opladeren eller batteriet falde ned eller opladeren blive for varm. Personer kan pådrage sig kvæstelser, og der kan opstå materielle skader.
  - ▶ Montér opladeren på en væg, som det er beskrevet i betjeningsvejledningen.
- Hvis opladeren med isat batteri monteres på en væg, kan batteriet falde ud af opladeren. Personer kan pådrage sig kvæstelser, og der kan opstå materielle skader.
  - ▶ Først skal opladeren monteres på væggen, og derefter skal batteriet sættes i.

## 4.10 Transport

### 4.10.1 Hækklipper

## ⚠ ADVARSEL

- Under transporten kan hækklipperen vælte eller bevæge sig. Personer kan blive kvæstet, og der kan opstå materielle skader.
  - ▶ Skub låsearmen i positionen .
  - ▶ Tag batteriet ud.



- ▶ Skub knivbeskyttelsen over skæreknivene, så skæreknivene dækkes fuldstændigt.
- ▶ Sikr hækklipperen med stropper, bæltter eller et net, så den ikke kan vælte og ikke kan bevæge sig.

### 4.10.2 Batteri

## ⚠ ADVARSEL

- Batteriet er ikke beskyttet mod alle påvirkninger fra omgivelserne. Hvis batteriet udsættes for bestemte omgivelsesbetingelser, kan batteriet tage skade og der kan opstå materielle skader.
  - ▶ Transportér ikke et beskadiget batteri.
  - ▶ Transportér batteriet i en emballage uden elektrisk ledeevne.
- Under transporten kan batteriet vælte eller flytte sig. Personer kan blive kvæstet, og der kan opstå materielle skader.
  - ▶ Pak batteriet i emballagen på en sådan måde, at det ikke kan flytte sig.
  - ▶ Emballagen skal sikres, så den ikke kan flytte sig.

### 4.10.3 Ladeapparat

## ⚠ ADVARSEL

- Under transporten kan ladeapparatet vælte eller flytte sig. Personer kan pådrage sig kvæstelser, og der kan opstå materielle skader.
  - ▶ Træk netstikket ud af stikdåsen.
  - ▶ Tag batteriet ud.
  - ▶ Sikr ladeapparatet med stropper, bæltter eller et net, så det ikke kan vælte og ikke kan bevæge sig.
- Tilslutningsledningen er ikke beregnet til at bære ladeapparat. Tilslutningsledningen og ladeapparatet kan blive beskadiget.
  - ▶ Rul tilslutningsledningen op, og fastgør den på ladeapparatet.

## 4.11 Opbevaring

### 4.11.1 Hækkeklipper

#### ⚠ ADVARSEL

- Børn kan ikke genkende eller vurdere de farer, som udgår fra hækkeklipperen. Børn kan få alvorlige kvæstelser.

▶ Skub låsearmen i positionen .



▶ Tag batteriet ud.

▶ Skub knivbeskyttelsen over skæreknivene, så skæreknivene dækkes fuldstændigt.

▶ Opbevar hækkeklipperen uden for børns rækkevidde.

- De elektriske kontakter på hækkeklipperen og metalliske komponenter kan korrodere pga. fugt. Hækkeklipperen kan beskadiges.

▶ Skub låsearmen i positionen .



▶ Tag batteriet ud.

▶ Opbevar hækkeklipperen rent og tørt.

### 4.11.2 Batteri

#### ⚠ ADVARSEL

- Børn kan ikke genkende eller vurdere de farer, som udgår fra batteriet. Børn kan få alvorlige kvæstelser.

▶ Opbevar batteriet uden for børns rækkevidde.

- Batteriet er ikke beskyttet mod alle påvirkninger fra omgivelserne. Hvis batteriet udsættes for bestemte omgivelsespåvirkninger, kan batteriet blive beskadiget.

▶ Opbevar batteriet rent og tørt.

▶ Opbevar batteriet i et lukket rum.

▶ Batteriet skal opbevares adskilt fra hækkeklipperen og opladeren.

▶ Opbevar batteriet i en emballage uden elektrisk ledelse.

▶ Opbevar batteriet i temperaturområdet mellem -10 °C og +50 °C.

### 4.11.3 Oplader

#### ⚠ ADVARSEL

- Børn kan ikke genkende eller vurdere de farer, som er forbundet med opladeren. Børn kan pådrage sig alvorlige kvæstelser eller udsættes for livsfare.

▶ Tag batteriet ud.

▶ Opbevar opladeren uden for børns rækkevidde.

- Opladeren er ikke beskyttet mod alle påvirkninger fra omgivelserne. Hvis opladeren udsættes for bestemte omgivelsespåvirkninger, kan opladeren blive beskadiget.

▶ Tag batteriet ud.

▶ Hvis opladeren er varm: Lad opladeren køle af.

▶ Opbevar opladeren rent og tørt.

▶ Opbevar opladeren i et lukket rum.

▶ Opbevar opladeren i temperaturområdet mellem +5 °C og +40 °C.

- Tilslutningsledningen er ikke beregnet til at bære opladeren eller hænge den op. Tilslutningsledningen og opladeren kan blive beskadiget.

▶ Tag fat om huset ved opladeren, og hold den fast. Der findes en gribeåbning på opladeren, så det er lettere at løfte opladeren.

▶ Hæng opladeren op på vægholderen.

## 4.12 Rengøring, vedligeholdelse og reparation

#### ⚠ ADVARSEL

- Hvis batteriet er sat i under rengøring, vedligeholdelse eller reparation, kan hækkesaksen gå i gang utilsigtet. Personer kan pådrage sig alvorlige kvæstelser, og der kan opstå materielle skader.

▶ Skub låsearmen i positionen .

▶ Tag batteriet ud.



- Aggressive rengøringsmidler, rengøring med vandstråle eller spidse genstande kan beskadige hækkeklipperen, batteriet eller ladeapparatet. Hvis hækkesaksen, skæreknivene, batteriet eller opladeren ikke rengøres korrekt, kan komponenterne ikke længere fungere korrekt, og sikkerhedsanordningerne kan sættes ud af kraft. Personer kan pådrage sig alvorlige kvæstelser.

▶ Hækkesaksen, skæreknivene, batteriet og opladeren må kun rengøres som beskrevet i denne brugsvejledning.









- Hvis hækkesaksen, skæreknivene, batteriet eller opladeren ikke vedligeholdes eller repareres, kan komponenterne ikke længere fungere korrekt, og sikkerhedsanordningerne kan sættes ud af kraft. Personer kan pådrage sig alvorlige kvæstelser eller udsættes for livsfare.

- ▶ Du må ikke selv vedligeholde eller reparere hækkesaksen, batteriet og opladeren.
- ▶ Hvis hækkesaksen, batteriet eller opladeren skal vedligeholdes eller repareres: Kontakt en STIHL-forhandler.
- ▶ Rengør skæreknivene, som det er beskrevet i denne brugsvejledning.
- Under rengøringen eller vedligeholdelsen af skæreknivene kan brugeren skære sig på de skarpe skæretænder. Brugeren kan pådrage sig kvæstelser.
  - ▶ Bær arbejdshandsker af modstandsdygtigt materiale.

## 5 Sådan gøres hækkeklipperen klar

### 5.1 Sådan gøres hækkeklipperen klar

Udfør følgende trin hver gang, inden arbejdet påbegyndes:

- ▶ Kontrollér, at følgende komponenter er i en sikker tilstand:
  - Hækkeklipper,  4.6.1.
  - Skærekniv,  4.6.2.
  - Batteri,  4.6.3.
  - Oplader,  4.6.4.
- ▶ Kontrollér batteriet,  9.2.
- ▶ Lad batteriet helt op,  6.2.
- ▶ Rengør hækkeklipperen,  14.1.
- ▶ Kontrollér betjeningselementerne,  9.1.
  - ▶ Hvis 3 LED'er blinker rødt under kontrollen af betjeningselementerne: Fjern batteriet, og kontakt en STIHL-forhandler. Der er en fejl i hækkeklipperen.
- ▶ Hvis trinene ikke kan udføres: Anvend ikke hækkeklipperen, og kontakt en STIHL-forhandler.

## 6 Opladning af batteriet og LED'er

### 6.1 Montering af opladeren på en væg

Opladeren kan monteres på en væg.

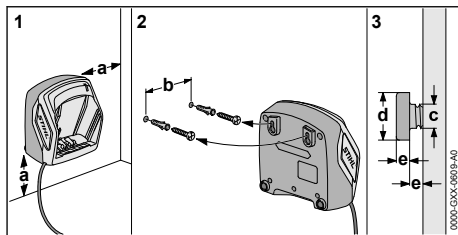

- ▶ Monter opladeren på en væg, så følgende betingelser opfyldes:

- Egnet fastgørelsesmateriale er anvendt.
- Opladeren skal være vandret.
- Følgende mål er overholdt:
  - a = mindst 100 mm
  - b (for AL 101) = 75 mm
  - b (for AL 300 og AL 500) = 120 mm
  - c = 4,5 mm
  - d = 9 mm
  - e = 2,5 mm

### 6.2 Opladning af batteriet

Opladningstiden afhænger af forskellige faktorer, f.eks. af batteriets temperatur eller af omgivelsernes temperatur. Den faktiske opladningstid kan afvige fra den angivne opladningstid. Opladningstiden er angivet på [www.stihl.com/charging-times](http://www.stihl.com/charging-times).

Hvis netstikket er sat ind i en stikdåse, og batteriet er sat ind i opladeren, starter opladningen automatisk. Når batteriet er ladet helt op, slukker opladeren automatisk.

Batteriet og opladeren bliver varme under opladningen.

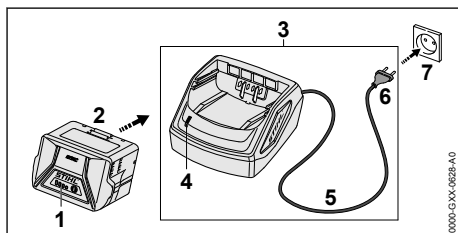

- ▶ Sæt netstikket (6) i en stikdåse (7), der er god adgang til.  
Opladeren (3) udfører en selvtest. LED'en (4) lyser grønt i ca. 1 sekund og rødt i ca. 1 sekund.
- ▶ Før tilslutningsledningen(5).
- ▶ Sæt batteriet (2) i opladerens føringer (3), og tryk det i indtil anslag.  
LED'en (4) lyser grønt. LED'erne (1) lyser grønt, og batteriet (2) lades op.
- ▶ Hvis LED'en (4) og LED'erne (1) ikke længere lyser: Batteriet (2) er fuldt opladet og kan tages ud af opladeren (3).
- ▶ Hvis opladeren (3) ikke længere anvendes:  
Træk netstikket (6) ud af stikdåsen (7).

### 6.3 Visning af ladetilstanden

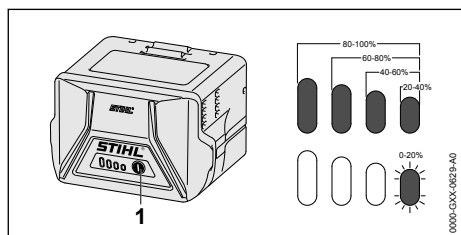

- ▶ Tryk på trykknappen (1).  
LED'erne lyser grønt i ca. 5 sekunder og viser ladetilstanden.
- ▶ Hvis den højre LED blinker grønt: Oplad batteriet.

### 6.4 LED'er på batteriet

LED'erne kan vise batteriets ladetilstand eller fejl. LED'erne kan lyse eller blinke grønt eller rødt.

Hvis LED'erne lyser eller blinker grønt, vises ladetilstanden.

- ▶ Hvis LED'erne lyser eller blinker rødt: Afhjælp fejlene, 17.  
Der er en fejl i hækkeklipperen eller i batteriet.

### 6.5 LED på opladeren

LED'en viser opladerens status.

Hvis LED'en lyser grønt, bliver batteriet ladet op.

- ▶ Hvis LED'en lyser rødt: Afhjælp fejlene.  
Der er en fejl i opladeren.

## 7 Isætning og udtagning af batteriet

### 7.1 Isætning af batteri

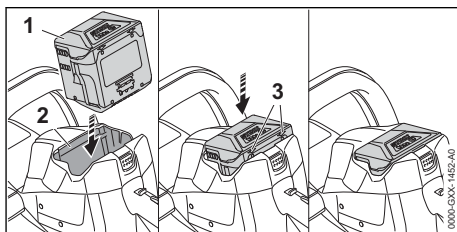

- ▶ Tryk batteriet (1) så længe ind i batteriskakten (2), til der høres et klik.  
Pilene (3) på batteriet (1) kan stadig ses og batteriet (1) er sikret i batteriskakten (2). Der er ingen elektrisk kontakt mellem hækkeklipperen og batteriet (1).
- ▶ Tryk batteriet (1) til anslag ned i batteriskakten (2).  
Batteriet (1) går i hak med et andet klik og slutter flugtende hækkeklipperens hus.

### 7.2 Tag batteriet ud

- ▶ Læg hækkeklipperen på en plan flade.

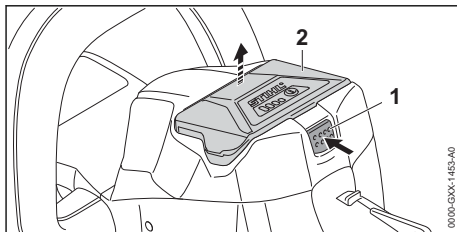

- ▶ Tryk på spærrehåndtaget (1).  
Batteriet (2) er låst og kan fjernes.

## 8 Sådan tændes og slukkes hækkeklipperen

### 8.1 Sådan tændes hækkeklipperen

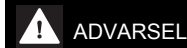

- Hækkeklipperen accelererer uafhængigt af rækkefølgen i hvilken kontaktbøjlen og kontakttarm trykkes ned, og skæreknivene bevæger sig. Hvis kontakttarmen trykkes ned først, og der derefter trykkes på kontaktbøjlen, kan brugeren miste kontrollen med hækkeklipperen. Brugeren kan blive hårdt kvæstet.
  - ▶ Tryk først på kontaktbøjlen og derefter på kontakttarmen.



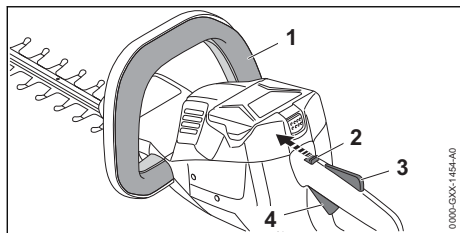

- ▶ Tryk på kontaktbøjlen (1), og hold den nede.
- ▶ Skub låsegrebet (2) med tommelfingeren til positionen  $\odot$ .
- ▶ Tryk på kontaktarmsspærren (3) med hånden, og hold den nede.
- ▶ Tryk kontaktarmen (4) ned med pegefingern, og hold den nede.  
Hækkeklipperen accelererer, og skæreknivene bevæger sig.

## 8.2 Sådan slukkes hækkeklipperen

- ▶ Slip kontaktbøjlen, kontaktarmen og kontaktarmsspærren.
- ▶ Vent, indtil skæreknivene ikke bevæger sig længere efter ca. 1 sekund.
- ▶ Hvis skæreknivene fortsat bevæger sig efter ca. 1 sekund: Fjern batteriet, og kontakt en STIHL-forhandler.  
Hækkeklipperen er defekt.
- ▶ Skub låsegrebet i positionen  $\odot$ .

# 9 Kontrol af hækkeklipper og batteri

## 9.1 Kontrol af betjeningselementer

### Låsearm, kontaktarmsspærre og kontaktarm

- ▶ Tag batteriet ud.
- ▶ Skub låsegrebet i positionen  $\odot$ .
- ▶ Prøv på at trykke på kontaktarmen uden at trykke på kontaktarmsspærren.
- ▶ Hvis kontaktarmen kan trykkes ned: Anvend ikke hækkeklipperen, og kontakt en STIHL-forhandler.  
Låsearmen eller kontaktarmsspærren er defekt.
- ▶ Skub låsegrebet i positionen  $\odot$ .
- ▶ Tryk på kontaktarmsspærren, og hold den nede.
- ▶ Tryk på kontaktarmen.
- ▶ Slip kontaktarm og kontaktarmsspærre.
- ▶ Hvis kontaktarmen eller kontaktarmsspærren går trægt eller ikke fjedrer tilbage til udgangsposition: Anvend ikke hækkeklipperen, og kontakt en STIHL-forhandler.

Kontaktarmen eller kontaktarmsspærren er defekt.

### Kontaktbøjle

- ▶ Tag batteriet ud.
- ▶ Tryk på kontaktbøjlen, og slip den igen.
- ▶ Hvis kontaktbøjlen går trægt eller ikke fjedrer tilbage til udgangspositionen: Anvend ikke hækkeklipperen, og kontakt en STIHL-forhandler.  
Kontaktbøjlen er defekt.

### Sådan tændes hækkeklipperen

- ▶ Sæt batteriet i.
- ▶ Tryk på kontaktbøjlen, og slip den igen.
- ▶ Hvis skæreknivene har bevæget sig eller fortsat bevæger sig: Anvend ikke hækkeklipperen, og kontakt en STIHL-forhandler.  
Kontaktarmen er defekt.
- ▶ Tryk på kontaktarmsspærren, og hold den nede.
- ▶ Tryk på kontaktarmen, og hold den nede.
- ▶ Hvis skæreknivene bevæger sig: Anvend ikke hækkeklipperen, og kontakt en STIHL-forhandler.  
Kontaktbøjlen er defekt.
- ▶ Tryk på kontaktbøjlen, og hold den nede.  
Skæreknivene bevæger sig.
- ▶ Hvis 3 LED'er blinker rødt: Fjern batteriet, og kontakt en STIHL-forhandler.  
Der er en fejl i hækkeklipperen.
- ▶ Slip kontaktbøjlen.  
Skæreknivene bevæger sig efter 1 sekund ikke længere.
- ▶ Hvis skæreknivene fortsat bevæger sig efter ca. 1 sekund: Fjern batteriet, og kontakt en STIHL-forhandler.  
Hækkeklipperen er defekt.

## 9.2 Kontrollér batteriet

- ▶ Tryk knappen på batteriet.  
LED'erne lyser eller blinker.
- ▶ Hvis LED'erne ikke lyser eller blinker: Brug ikke batteriet, og kontakt en STIHL-forhandler.  
Der er en fejl i batteriet.

## 10 Sådan arbejdes der med hækkeklipperen

### 10.1 Fastholdelse og føring af hækkeklipperen

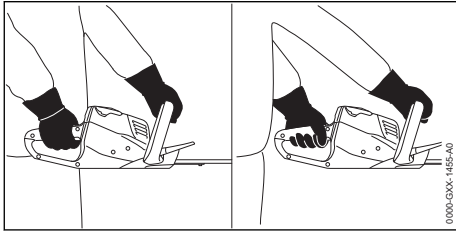

- ▶ Hold hækkeklipperen med en hånd på betjeningshåndtaget, således at tommelfingeren går rundt om betjeningshåndtaget.
- ▶ Hold hækkeklipperen med den anden hånd på bøjlehåndtaget, således at tommelfingeren når rundt om bøjlehåndtaget.

### 10.2 Klipping

- ▶ Tykke grene og kviste skal fjernes med en grensaks eller en motorsav.

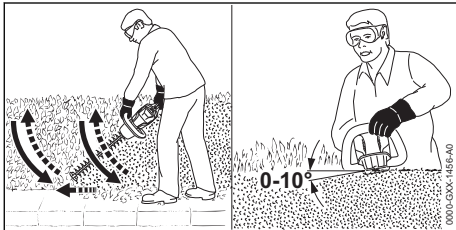

- ▶ Før hækkeklipperen på en side af hækken i en buebevægelse nedefra og op, og klip hækken.
- ▶ Sænk hækkeklipperen uden at klippe hækken.
- ▶ Gå langsomt og kontrolleret frem.
- ▶ Før hækkeklipperen igen i en buebevægelse nedefra og op, og klip hækken.
- ▶ Klip den anden side af hækken på samme måde.
- ▶ Anbring skæreknivene på den øverste side af hækken med en vinkel på mellem 0° og 10°.
- ▶ Før hækkeklipperen vandret frem og tilbage i en buebevægelse, og klip hækken.
- ▶ Hvis skæreeffekten aftager: Slib skæreknivene.

## 11 Efter arbejdet

### 11.1 Efter arbejdet

- ▶ Sluk for hækkeklipperen, sæt låsearmen i positionen  $\odot$ , og tag batteriet ud.

- ▶ Hvis hækkeklipperen er våd: Lad hækkeklipperen tørre.
- ▶ Hvis batteriet er vådt: Lad batteriet tørre.
- ▶ Rengør hækkeklipperen.
- ▶ Rengør skæreknivene.
- ▶ Skub knivbeskyttelsen over skæreknivene, så skæreknivene dækkes fuldstændigt.
- ▶ Rengør batteriet.

## 12 Transport

### 12.1 Transport af hækkeklipper

- ▶ Sluk for hækkeklipperen, sæt låsearmen i positionen  $\odot$ , og tag batteriet ud.
- ▶ Skub knivbeskyttelsen over skæreknivene, så skæreknivene dækkes fuldstændigt.

### Sådan bæres hækkeklipperen

- ▶ Bær hækkeklipperen med en hånd på bøjlehåndtaget, så skæreknivene peger bagud.

### Transport af hækkeklipper i et køretøj

- ▶ Hækkeklipperen skal sikres, så den ikke kan vælte eller bevæge sig.

### 12.2 Transport af batteriet

- ▶ Sluk for hækkeklipperen, sæt hækkeklipperen i positionen  $\odot$ , og tag batteriet ud.
- ▶ Kontrollér, at batteriet har en sikker tilstand.
- ▶ Pak batteriet, så følgende betingelser opfyldes:
  - Emballagen er ikke elektrisk ledende.
  - Batteriet kan ikke flytte sig i emballagen.
- ▶ Emballagen skal sikres, så den ikke kan flytte sig.

Batteriet er underlagt kravene for transport af farligt gods. Batteriet er klassificeret som UN 3480 (litium-ion-batterier) og er blevet kontrolleret iht. FN-håndbogen angående kontroller og kriterier, del III, afsnit 38.3.

Transportforskrifterne finder på [www.stihl.com/safety-data-sheets](http://www.stihl.com/safety-data-sheets).

### 12.3 Transportér ladeapparatet

- ▶ Træk netstikket ud af stikdåsen.
- ▶ Tag batteriet ud.
- ▶ Rul tilslutningsledningen op, og fastgør den på ladeapparatet.
- ▶ Hvis ladeapparatet transporteres i et køretøj: Sikr ladeapparatet med stropper, bæltter eller et net, så det ikke kan vælte og ikke kan bevæge sig.

## 13 Opbevaring

### 13.1 Opbevaring af hækkeklipperen

- ▶ Sluk for hækkeklipperen, sæt hækkeklipperen i positionen , og tag batteriet ud.
- ▶ Skub knivbeskyttelsen over skæreknivene, som skæreknivene dækkes fuldstændigt.
- ▶ Opbevar hækkeklipperen, så følgende betingelser opfyldes:
  - Hækkeklipperen er uden for børns rækkevidde.
  - Hækkeklipperen er ren og tør.

### 13.2 Opbevaring af batteriet

STIHL anbefaler at opbevare batteriet med en ladetilstand på mellem 40 % og 60 % (2 grønne LED'er lyser).

- ▶ Opbevar batteriet, så følgende betingelser opfyldes:
  - Batteriet er uden for børns rækkevidde.
  - Batteriet er rent og tørt.
  - Batteriet er i et lukket rum.
  - Batteriet skal opbevares adskilt fra hækkeklipperen og opladeren.
  - Batteriet er i en emballage uden elektrisk lededevne.
  - Batteriet er i temperaturområdet mellem -10 °C og +50 °C.

### 13.3 Opbevaring af ladeapparatet

- ▶ Træk netstikket ud af stikdåsen.
- ▶ Tag batteriet ud.

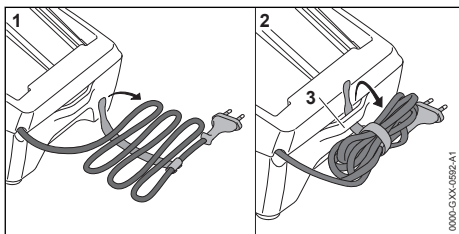

- ▶ Rul tilslutningsledningen op, og fastgør den på ladeapparatet.
- ▶ Opbevar ladeapparatet, så følgende betingelser opfyldes:
  - Ladeapparatet er uden for børns rækkevidde.
  - Ladeapparatet er ren og tør.
  - Ladeapparatet befinder sig i et lukket rum.
  - Ladeapparatet er adskilt fra batteriet.
  - Ladeapparatet er ikke hængt op i tilslutningsledningen eller på holderen (3) til tilslutningsledningen.

- Ladeapparatet i temperaturområdet mellem -5 °C og +40 °C.

## 14 Rengøring

### 14.1 Rengøring af hækkeklipperen

- ▶ Sluk for hækkeklipperen, sæt låsearmen i positionen , og tag batteriet ud.
- ▶ Rengør hækkeklipperen med en fugtig klud og STIHL-harpiksløsner.
- ▶ Rengør ventilationsslidserne med en børste.
- ▶ Fremmedlegemer fjernes fra batteriskakten, og skakten rengøres med en fugtig klud.
- ▶ Elektriske kontakter i batteriskakten rengøres med en pensel eller en blød børste.

### 14.2 Rengøring af skæreknivene

- ▶ Sluk for hækkeklipperen, sæt hækkeklipperen i positionen , og tag batteriet ud.
- ▶ Sprøjt STIHL-harpiksløsner på begge sider af skæreknivene.
- ▶ Sæt batteriet i.
- ▶ Tænd for hækkeklipperen i 5 sekunder. Skæreknivene bevæger sig. STIHL-harpiksløsneren fordeler sig jævnt.

### 14.3 Rengøring af batteriet

- ▶ Rengør batteriet med en fugtig klud.

### 14.4 Rengøring af ladeapparatet

- ▶ Træk netstikket ud af stikdåsen.
- ▶ Rengør ladeapparatet med en fugtig klud.
- ▶ Rengør ventilationsslidserne med en børste.
- ▶ Rengør ladeapparatets elektriske kontakter med en pensel eller en blød børste.

## 15 Vedligeholdelse

### 15.1 Slibning af skæreknive

STIHL anbefaler at få skæreknivene slebet hos en STIHL-forhandler.

#### ADVARSEL

- Skæreknivens skæretænder er skarpe. Brugeren kan skære sig.
    - ▶ Bær arbejdshandsker af modstandsdygtigt materiale.
- 
- ▶ Sluk for hækkeklipperen, sæt låsearmen i positionen , og tag batteriet ud.

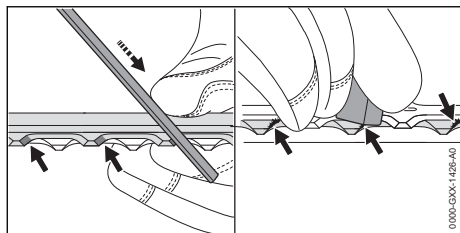

- ▶ Slib hver æg på det øverste skæreværktøj med en STIHL-fladfil med en fremadrettet bevægelse. Vær i den forbindelse opmærksom på slibevinklen,  18.2.
- ▶ Vend hækkeklipperen om.
- ▶ Slib de øvrige ægge.
- ▶ Afgrat hver æg nedefra.
- ▶ Vend hækkeklipperen om.
- ▶ Afgrat de øvrige ægge.
- ▶ Fjern støvet, der opstår under filingen, med en fugtig klud.
- ▶ Sprøjt STIHL-harpiksløsner på begge sider af skæreknivene.

- ▶ Tænd for hækkeklipperen i 5 sekunder. Skæreknivene bevæger sig. STIHL-harpiksløsneren fordeler sig jævnt.
- ▶ Kontakt en STIHL-forhandler, hvis du er i tvivl.

## 16 Reparation

### 16.1 Reparation af hækkeklipper, batteri og oplader

Brugeren kan ikke selv reparere hækkeklipperen, skæreknivene, batteriet og opladeren.

- ▶ Hvis hækkeklipperen eller skæreknivene eller beskadiget: Anvend ikke hækkeklipperen, og kontakt en STIHL-forhandler.
- ▶ Hvis batteriet er defekt eller beskadiget: Udskift batteriet.
- ▶ Hvis opladeren er defekt eller beskadiget: Udskift opladeren.
- ▶ Hvis tilslutningsledningen er defekt eller beskadiget: Opladeren må ikke anvendes, og få tilslutningsledningen udskiftet af en STIHL-forhandler.

## 17 Afhjælpning af fejl

### 17.1 Afhjælpning af fejl på hækkeklipperen eller batteriet

| Fejl   | LED'er på batteriet    | Årsag                                    | Afhjælpning  |
|--|------------------------|--|--|
| Hækkeklipperen starter ikke, når der tændes for den. | 1 LED blinker grønt.   | Batteriets ladetilstand er for lav.      | ▶ Oplad batteriet.   |
|  | 1 LED lyser rødt.      | Batteriet er for varmt eller for koldt.  | ▶ Tag batteriet ud.<br>▶ Lad batteriet køle af eller varme op.   |
|  | 3 LED'er blinker rødt. | Der er en fejl i hækkeklipperen.         | ▶ Tag batteriet ud.<br>▶ Rengør de elektriske kontakter i batterikakten.<br>▶ Sæt batteriet i.<br>▶ Tænd for hækkeklipperen.<br>▶ Hvis de 3 LED'er fortsat blinker rødt: Hækkeklipperen må ikke anvendes, kontakt en STIHL-forhandler. |
|  |                        | Skæreknivene går trægt.                  | ▶ Sprøjt STIHL-harpiksløsner på begge sider af skæreknivene.<br>▶ Hvis de 3 LED'er fortsat blinker rødt: Hækkeklipperen må ikke anvendes, kontakt en STIHL-forhandler.   |
|  | 3 LED'er lyser rødt.   | Hækkeklipperen er for varm.              | ▶ Tag batteriet ud.<br>▶ Lad hækkeklipperen køle af.   |
|  | 4 LED'er blinker rødt. | Der er en fejl i batteriet.              | ▶ Tag batteriet ud, og sæt det i igen.<br>▶ Tænd for hækkeklipperen.<br>▶ Hvis de 4 LED'er fortsat blinker rødt: Batteriet må ikke bruges, kontakt en STIHL-forhandler.  |
|  |                        | Den elektriske forbindelse mellem hække- | ▶ Tag batteriet ud.<br>▶ Rengør de elektriske kontakter i batterikakten.   |

| Fejl   | LED'er på batteriet  | Årsag   | Afhjælpning   |
|--|----------------------|---|---|
|  |                      | klipperen og batteriet er afbrudt.                    | ► Sæt batteriet i.  |
|  |                      | Hækkeklipperen er fugtig, eller batteriet er fugtigt. | ► Lad hækkeklipperen eller batteriet tørre.   |
| Hækkeklipperen slukker under drift.                                  | 3 LED'er lyser rødt. | Hækkeklipperen er for varm.                           | ► Tag batteriet ud.<br>► Lad hækkeklipperen køle af.  |
|  |                      | Der er en elektrisk fejl.                             | ► Tag batteriet ud, og sæt det i igen.<br>► Tænd for hækkeklipperen.  |
| Hækkeklipperens driftstid er for kort.                               |                      | Batteriet er ikke ladet helt op.                      | ► Lad batteriet helt op.  |
|  |                      | Batteriets levetid er overskredet.                    | ► Udskift batteriet.  |
| Opladningen starter ikke, efter at batteriet er sat i ladeapparatet. | 1 LED lyser rødt.    | Batteriet er for varmt eller for koldt.               | ► Sæt batteriet i ladeapparatet.<br>Opladningen starter automatisk, så snart den tilladte temperatur er nået. |

## 17.2 Afhjælpning af fejl i opladeren

| Fejl                     | LED på opladeren     | Årsag  | Afhjælpning   |
|--------------------------|----------------------|--|---|
| Batteriet lades ikke op. | LED'en blinker rødt. | Den elektriske forbindelse mellem opladeren og batteriet er afbrudt. | ► Tag batteriet ud.<br>► Rengør de elektriske kontakter på opladeren.<br>► Sæt batteriet i. |
|                          |                      | Der er en fejl i opladeren.  | ► Brug ikke opladeren, og kontakt en STIHL-forhandler.                                      |

## 18 Tekniske data

### 18.1 Hækkeklipper STIHL HSA 56

- Tilladt batteri: STIHL AK
- Vægt uden batteri: 2,9 kg

Batteriets levetid kan ses her: [www.stihl.com/battery-life](http://www.stihl.com/battery-life).

### 18.2 Skærekniv

- Tandafstand: 30 mm
- Skærelængde: 450 mm
- Skærevinkel: 35°

### 18.3 Batteri STIHL AK

- Batteriteknologi: Litium-ion
- Spænding: 36 V
- Kapacitet i Ah: se mærkepladen
- Energiindhold i Wh: se mærkepladen
- Vægt i kg: se mærkepladen
- Tilladt temperaturområde for anvendelse og opbevaring: - 10 °C til + 50 °C

### 18.4 Oplader STIHL AL 101

- Mærkespænding: se effektskilt

- Frekvens: se effektskilt
- Mærkeeffekt: se effektskilt
- Ladestrøm: se effektskilt
- Tilladt temperaturområde for anvendelse og opbevaring: + 5 °C til + 40 °C

Opladningstiderne kan findes på [www.stihl.com/charging-times](http://www.stihl.com/charging-times).

### 18.5 Forlængerledninger

Hvis der anvendes en forlængerledning, skal dennes ledere mindst have følgende tværsnit afhængigt af spændingen og forlængerledningens længde:

**Hvis den nominelle spænding på effektskiltet er mellem 220 V og 240 V:**

- Ledningslængde op til 20 m: AWG 15/1,5 mm<sup>2</sup>
- Ledningslængde 20 m til 50 m: AWG 13 / 2,5 mm<sup>2</sup>

**Hvis den nominelle spænding på effektskiltet er mellem 100 V og 127 V:**

- Ledningslængde op til 10 m: AWG 14/2,0 mm<sup>2</sup>

- Ledningslængde 10 m til 30 m: AWG 12 / 3,5 mm<sup>2</sup>

## 18.6 Støj- og vibrationsværdier

K-værdien for lydtryksniveauet er på 2 dB(A). K-værdien for lydeffektniveauet er på 2 dB(A). K-værdien for vibrationsværdierne er på 2 m/s<sup>2</sup>.

STIHL anbefaler brug af høreværn.

- Lydtryksniveau L<sub>pA</sub> målt iht. EN 60745-2-15: 80 dB(A).
- Lydeffektniveau L<sub>wA</sub> målt iht. EN 60745-2-15: 91 dB(A).
- Vibrationsværdi a<sub>hv</sub> målt iht. EN 60745-2-15
  - Betjeningsgreb: 2,7 m/s<sup>2</sup>. K-værdien for vibrationer er 2 m/s<sup>2</sup>.
  - Bøjlehåndtag: 1,2 m/s<sup>2</sup>.

De angivne vibrationsværdier er målt efter en normeret kontrolmetode og kan anvendes til sammenligning af elektriske apparater. De faktiske optrædende vibrationsværdier kan afvige fra de angivne værdier, afhængigt af anvendelse. De angivne vibrationsværdier kan danne basis for en første vurdering af vibrationsbelastningen. Den faktiske vibrationsbelastning skal vurderes. Her kan der også tages hensyn til tidspunkter, hvor det elektriske apparat er frakoblet, og tidspunkter, hvor det er tændt, men kører uden belastning.

Oplysninger om overholdelse af arbejdsgiverdirektivet om vibration 2002/44 / EF er tilgængelige på [www.stihl.com/vib](http://www.stihl.com/vib).

## 18.7 REACH

REACH betegner en EF-forordning til registrering, vurdering og godkendelse af kemikalier.

Informationer om overholdelse af REACH-forordningen kan findes på [www.stihl.com/reach](http://www.stihl.com/reach).

## 19 Reservedele og tilbehør

### 19.1 Reservedele og tilbehør

**STIHL** Disse symboler kedetegner originale reservedele fra STIHL og originalt tilbehør fra STIHL.

STIHL anbefaler, at der anvendes originale reservedele fra STIHL og originalt tilbehør fra STIHL.

Reservedele og tilbehør fra andre producenter kan ikke vurderes af STIHL med hensyn til pålidelighed og sikkerhed samt egnethed på trods af løbende markedsovervågning, og STIHL kan heller ikke give garanti for deres anvendelse.

Originale reservedele fra STIHL og originalt tilbehør fra STIHL kan fås hos en STIHL-forhandler.

## 20 Bortskaffelse

### 20.1 Bortskaffelse af hækkeklipper, batteri og oplader

Informationer om bortskaffelsen kan fås hos en STIHL-forhandler.

- ▶ Hækkeklipper, batteri, oplader, tilbehør og emballage skal bortskaffes på en korrekt og miljøvenlig måde.

## 21 EU-overensstemmelseserklæring

### 21.1 Hækkesaks STIHL HSA 56

ANDREAS STIHL AG & Co. KG  
Badstraße 115  
D-71336 Waiblingen

Tyskland

erklærer som eneansvarlig, at

- Konstruktionstype: Batteri-hækkesaks
- Fabriksmærke: STIHL
- Type: HSA 56
- Serienummer: 4521

overholder de gældende bestemmelser i direktiverne 2011/65/EU, 2006/42/EF, 2014/30/EU og 2000/14/EF og er udviklet og produceret i overensstemmelse med de på produktionsdatoen gældende versioner af standarderne: EN 55014-1, EN 55014-2, EN 60745-1 og EN 60745-2-15.

Anvendt procedure for overensstemmelsesvurdering iht. direktiv 2000/14/EF, bilag V.

- Målt lydeffektniveau: 91 dB(A)
- Garanteret lydeffektniveau: 93 dB(A)

Den tekniske dokumentation opbevares sammen med ANDREAS STIHL AG & Co. KG's produktgodkendelse.

Fremstillingsåret, fremstillingslandet og maskinnummeret er angivet på hækkesaksen.

Waiblingen, 03.02.2020

ANDREAS STIHL AG & Co. KG

*J. Hoffmann*  
p.p.

Dr. Jürgen Hoffmann, ansvarlig for dokumentation, retsforskrifter og godkendelse

## 21.2 Overensstemmelsehenvisning oplader STIHL AL 101

Denne oplader er produceret og markedsføres i overensstemmelse med følgende direktiver: 2014/35/EU, 2014/30/EU og 2011/65/EU.

Fremstillingsåret, fremstillingslandet og maskinnummeret er angivet på opladeren.

Den fuldstændige EF-overensstemmelseserklæring kan rekvireres hos firmaet ANDREAS STIHL AG & Co. KG, Badstraße 115, 71336 Waiblingen, Tyskland.

## 22 Generelle advarselshenvisninger for el-værktøjer

### 22.1 Indledning

Dette kapitel gengiver de generelt formulerede almene sikkerhedshenvisninger i standarden EN/IEC 62841 om elektrisk motordrevet håndværktøj.

STIHL er forpligtet til at gengive disse tekster.

Sikkerhedshenvisningerne, der er angivet under "Elektrisk sikkerhed" for at undgå elektrisk stød, kan ikke anvendes i forbindelse med STIHL-batteriprodukter.

#### ADVARSEL

- **Læs alle sikkerhedshenvisninger og anvisninger, billedbeskrivelser og tekniske data, som afser elektrisk værktøj.** Manglende overholdelse af følgende anvisninger kan medføre elektrisk stød, brand og/eller alvorlige kvæstelser. **Opbevar alle sikkerhedshenvisninger og anvisninger til fremtidig brug.**

Begrebet "elektrisk motordrevet", der anvendes i sikkerhedshenvisningerne, betegner eldrevet elektrisk værktøj (med ledning) eller batteridrevet elværktøj (uden ledning).

### 22.2 Sikkerhed på arbejdspladsen

- a) **Sørg for, at arbejdsområdet er rent og godt oplyst.** Uorden eller uoplyste arbejdsområder øger faren for uheld.
- b) **Brug ikke elværktøj i eksplosionsfarlige omgivelser, hvor der findes brændbare væsker, gasser eller støv.** Elværktøj kan slå gnister, som kan antænde støv eller dampe.

- c) **Sørg for, at børn og andre personer holdes væk fra arbejdsområdet, når elværktøjet er i brug.** Hvis man distraheres, kan man miste kontrollen over elværktøjet.

### 22.3 Elektrisk sikkerhed

- a) **Elværktøjets stik skal passe til stikkontakten. Stikket må under ingen omstændigheder ændres. Brug ikke adapterstik sammen med jordforbundet elværktøj.** Uændrede stik, som passer til stikkontakten, nedsætter risikoen for elektrisk stød.
- b) **Undgå kropskontakt med jordforbundne overflader som f.eks. rør, radiatorer, komfurer og køleskabe.** Hvis din krop er jordforbundet, øges risikoen for elektrisk stød.
- c) **Elværktøjet må ikke udsættes for regn eller fugt.** Indtrængning af vand i et elværktøj øger risikoen for elektrisk stød.
- d) **Brug ikke tilslutningsledningen til andre formål. Anvend aldrig tilslutningsledningen til at bære, trække eller at trække stikke elværktøjet ud af stikket. Hold tilslutningsledningen på afstand af varme, olie, skarpe kanter eller maskindele, som bevæger sig.** Beskadigede eller snoede ledninger øger risikoen for elektrisk stød.
- e) **Hvis elværktøjet benyttes i det fri, må der kun benyttes en forlængerledning, der er egnet til udendørs brug.** Anvendelse af forlængerledning til udendørs brug nedsætter risikoen for elektrisk stød.
- f) **Hvis det ikke kan undgås at benytte elværktøjet i fugtige omgivelser, skal der bruges et fejlstrømsrelæ.** Brug af et fejlstrømsrelæ reducerer risikoen for at få et elektrisk stød.

### 22.4 Personlig sikkerhed

- a) **Det er vigtigt at være opmærksom, se, hvad man laver, og bruge elværktøjet fornuftigt. Brug ikke noget elværktøj, hvis du er træt, har indtaget alkohol eller er påvirket af medicin eller euforiserende stoffer.** Få sekunders uopmærksomhed ved brug af elværktøjet kan føre til alvorlige personskader.
- b) **Brug personligt beskyttelsesudstyr, og hav altid beskyttelsesbriller på.** Brug af personligt beskyttelsesudstyr som f.eks. støvmaske, skridsikkert fodtøj, beskyttelseshjelm eller høreværn, afhængigt af maskintype og anvendelse af elværktøjet, nedsætter risikoen for personskader.
- c) **Undgå utilsigtet igangsætning. Kontrollér, at elværktøjet er slukket, før du tilslutter det til**



- strømforsyningen og/eller batteriet, løfter eller bærer det.** Hvis du bærer elværktøjet med fingeren på kontakten eller har elværktøjet sluttet til strømforsyningen, kan det medføre uheld.
- d) **Fjern indstillingsværktøj eller skruenøgle, inden elværktøjet tændes.** Hvis et stykke værktøj eller en nøgle sidder i en roterende del af elværktøjet, er der risiko for personskader.
- e) **Undgå en anormal legemsposition. Sørg for at stå sikkert, mens der arbejdes, og kom ikke ud af balance.** Dermed har du bedre mulighed for at kontrollere elværktøjet, hvis der skulle opstå uventede situationer.
- f) **Brug egnet arbejdstøj. Undgå løst tøj eller smykker. Hold hår, tøj og handske væk fra dele, som bevæger sig.** Dele, som bevæger sig, kan gribe fast i løst tøj, smykker eller langt hår.
- g) **Hvis støvudsugnings- og -opsamlingsudstyr kan monteres, er det vigtigt, at dette tilsluttes og benyttes korrekt.** Brug af støvudsugning kan reducere den fare, som udgår fra støv.
- h) **Arbejd ikke med falsk sikkerhed, og ignorer ikke sikkerhedsreglerne for elværktøj, også selv om du som rutineret bruger af elværktøj er fortrolig med dets funktion.** Uagtsom omgang med værktøjet kan inden for brøkdelen af et sekund medføre alvorlige kvæstelser.

## 22.5 Omgang med og brug af elværktøj

- a) **Undgå overbelastning af elværktøjet. Brug altid det elværktøj, som er beregnet til det stykke arbejde, der skal udføres.** Med det passende elværktøj arbejder man bedst og mest sikkert inden for det angivne effektområde.
- b) **Brug ikke elværktøj, hvis afbryder er defekt.** Elværktøj, der ikke kan startes og stoppes, er farligt og skal repareres.
- c) **Træk stikket ud af stikkontakten og/eller fjern batteriet, inden redskabet indstilles, inden der skiftes arbejdsværktøjsdele, eller inden redskabet lægges til side.** Disse forsigtighedsforanstaltninger forhindrer utilsigtet start af elværktøjet.
- d) **Opbevar ubenyttet elværktøj uden for børns rækkevidde. Lad aldrig personer, som ikke er fortrolige med elværktøjet eller ikke har gennemlæst disse instruktioner, benytte det.** Elværktøj er farligt, hvis det benyttes af ukundige personer.

- e) **Elværktøj og arbejdsværktøj skal plejes omhyggeligt. Kontrollér, om bevægelige maskindele fungerer korrekt og ikke sidder fast, og om delene er brækkede eller beskadigede, således at elværktøjets funktion påvirkes. Få beskadigede dele repareret, inden elværktøjet tages i brug.** Mange uheld skyldes dårligt vedligeholdt elværktøj.
- f) **Sørg for, at skæreværktøjer er skarpe og rene.** Omhyggeligt vedligeholdt skæreværktøjer med skarpe skærekanter sætter sig ikke så hurtigt fast og er nemmere at føre.
- g) **Brug elværktøj, tilbehør, indsatsværktøjer etc. iht. disse instruktioner. Tag hensyn til arbejdsforholdene og det arbejde, som skal udføres.** Brug af elværktøj til formål, som ligger uden for det fastsatte arbejdsområde, kan føre til farlige situationer.
- h) **Hold greb og gribeblader tørre, rene og fri for olie og fedt.** Glatte greb og gribeblader forhindrer en sikker betjening og kontrol af elværktøjet i uforudsete situationer.

## 22.6 Omgang med og brug af batteridrevet værktøj

- a) **Oplad kun batteriet i opladere, der er anbefalet af fabrikanten.** En oplader, som er egnet til en bestemt type batterier, må ikke benyttes til andre batterier - brandfare.
- b) **Brug kun de batterier, der er beregnet til elværktøjet.** Brug af andre batterier øger risikoen for personskade og er forbundet med brandfare.
- c) **Ikke benyttede batterier må ikke komme i berøring med kontorclips, mønter, nøgler, søm, skruer eller andre små metalgenstande, da disse kan kortslutte kontakterne.** En kortslutning mellem batterikontakterne øger risikoen for forbrændinger eller brand.
- d) **Hvis batteriet anvendes forkert, kan der sive væske ud af det. Undgå at komme i kontakt med denne væske. Ved tilfældig kontakt skal der skylles med vand. Søg desuden læge, hvis væsken kommer i øjnene.** Batterivæske kan give hudirritation eller forbrændinger.
- e) **Brug ikke et beskadiget eller ændret batteri.** Beskadigede eller ændrede batterier kan reagere uventet og medføre brand, eksplosion eller fare for kvæstelser.
- f) **Udsæt ikke et batteri for ild eller for høje temperaturer.** Ild eller temperaturer over 130 °C (265 °F) kan medføre eksplosion.

- g) **Følg alle anvisninger angående opladning, og oplad aldrig batteriet eller batteriværktøjet uden for det temperaturområde, der er angivet i driftsvejledningen.** Forkert opladning eller opladning uden for det tilladte temperaturområde kan ødelægge batteriet og forøge brandfaren.

## 22.7 Service

- a) **Sørg for, at el-værktøjet kun reparerer af kvalificerede fagfolk og at der benyttes originale reservedele.** Dermed sikres størst mulig sikkerhed for el-værktøjet.
- b) **Beskadigede batterier må aldrig vedligeholdes.** Al vedligeholdelse af batterier må kun udføres af producenten eller af bemyndiget kundeservice.

## 22.8 Sikkerhedsanvisninger for hækkeklippere

### Generelle sikkerhedsanvisninger for hækkeklippere

- a) **Hold alle legemsdele på afstand af kniven. Forsøg ikke på at fjerne afklippet materiale eller at holde materiale fast, som skal klippes af, mens knivene kører.** Knivene fortsætter med at bevæge sig, efter kontakten er blevet slukket. Et øjeblik uopmærksomhed ved brug af hækkeklipperen kan føre til alvorlige kvæstelser.
- b) **Bær hækkeklipperen i håndtaget med standsede knive, og pas på ikke at aktivere kontakten.** Når hækkeklipperen bæres rigtigt, mindskes faren ved utilsigtet start og de deraf følgende kvæstelser, som kniven kan forårsage.
- c) **Træk altid afdækningen på knivene ved transport eller opbevaring af hækkeklipperen.** Korrekt omgang med hækkeklipperen mindsker risikoen for tilskadekomst pga. knivene.
- d) **Sørg for, at alle kontakter er slukkede, og at batteriet er fjernet eller slukket, før det fastklemte materiale fjernes, eller maskinen vedligeholdes.** Ved uventet start af hækkeklipperen når der fjernes fastklemt materiale, kan medføre alvorlige kvæstelser.
- e) **Hold kun hækkeklipperen på de isolerede håndtagsflader, da skæreknaven kan ramme skjulte strømledninger.** Kontakt med en spændingsførende ledning, kan det også sætte redskabsdele af metal under spænding og medføre elektrisk stød.

- f) **Hold alle strømledninger bort fra skæreområdet.** Der kan være ledninger gemt i hække eller buske, som utilsigtet bliver skåret over.
- g) **Brug ikke hækkeklipperen i dårligt vejr, særligt når der er fare for torden.** Det mindsker faren for at blive ramt af et lyn.

## Innholdsfortegnelse

|    |   |     |
|----|---|-----|
| 1  | Forord.....   | 121 |
| 2  | Informasjon om denne bruksanvisningen....               | 122 |
| 3  | Oversikt.....   | 122 |
| 4  | Sikkerhetsforskrifter.....                              | 123 |
| 5  | Gjøre heksaksen klar til bruk.....                      | 130 |
| 6  | Lade batteriet og LEDer.....                            | 130 |
| 7  | Sette inn og ta ut batteriet.....                       | 131 |
| 8  | Slå heksaksen på og av.....                             | 131 |
| 9  | Kontroll av heksaksen og batteri.....                   | 132 |
| 10 | Arbeide med heksaksen.....                              | 132 |
| 11 | Etter arbeidet.....                                     | 133 |
| 12 | Transport.....  | 133 |
| 13 | Oppbevaring.....  | 133 |
| 14 | Rengjøring.....   | 134 |
| 15 | Vedlikeholde.....                                       | 134 |
| 16 | Reparere.....   | 135 |
| 17 | Utbødre feil.....                                       | 135 |
| 18 | Tekniske data.....                                      | 136 |
| 19 | Reservedeler og tilbehør.....                           | 137 |
| 20 | Kassering.....  | 137 |
| 21 | EU-samsvarserklæring.....                               | 137 |
| 22 | Generelle sikkerhetsanvisninger for elektroverktøy..... | 137 |

## 1 Forord

Kjære kunde,

vi er glade for at du har valgt STIHL. Vi utvikler og fremstiller våre produkter i topp kvalitet i samsvar med behovene til våre kunder. Dermed skapes produkter med høy pålitelighet selv ved ekstrem belastning.

STIHL står også for topp kvalitet ved servicen. Vår faghandelen sikrer kompetent rådgøring og opplæring, samt omfattende teknisk omsorg.

STIHL støtter uttrykkelig en bærekraftig og ansvarlig omgang med naturen. Denne bruksanvisningen hjelper deg med å gi ditt STIHL-produkt en lang levetid på trygt og miljøvennlig vis.

Vi takker for din tiltro og ønsker deg god fornøyelse med ditt STIHL-produkt.



Dr. Nikolas Stihl

**VIKTIG! MÅ LESE FØR BRUK OG OPPBEVARER.**

## 2 Informasjon om denne bruksanvisningen

### 2.1 Gjeldende dokumenter

De lokale sikkerhetsforskriftene gjelder.

- ▶ I tillegg til denne bruksanvisningen skal en lese, forstå og oppbevare følgende dokumenter:
  - Sikkerhetsanvisninger batteri STIHL AK
  - Sikkerhetsinformasjon for STIHL batterier og produkter med innebygd batteri: [www.stihl.com/safety-data-sheets](http://www.stihl.com/safety-data-sheets)

### 2.2 Merking av advarslene i teksten

**FARE**

- Merknaden henviser til farer som fører til alvorlige personskader eller døden.
  - ▶ De angitte tiltakene kan gjøre at alvorlige personskader eller død unngås.

**ADVARSEL**

- Merknaden henviser til farer som **kan** føre til alvorlige personskader eller døden.
  - ▶ De angitte tiltakene kan gjøre at alvorlige personskader eller død unngås.

**LES DETTE**

- Merknaden henviser til farer som kan føre til materielle skader.
  - ▶ De angitte tiltakene kan gjøre at materielle skader unngås.

### 2.3 Symboler i teksten



Dette symbolet henviser til et kapittel i denne bruksanvisningen.

## 3 Oversikt

### 3.1 Hekksaks, batteri og ladeapparat

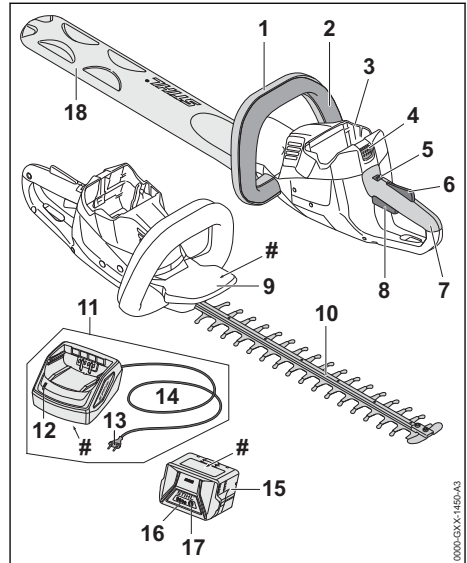

#### 1 Bøylehåndtak

Bøylehåndtaket brukes til å holde, føre og bære hekksaksen.

#### 2 Bryterbøyle

Bryterbøylen slår hekksaksen på og av sammen med girspaken.

#### 3 Batterispor

Batterisporret tar imot batteriet.

#### 4 Låsespak

Låsespaken holder batteriet i batterisporret.

#### 5 Låsespak

Låsespaken låser opp girspaken sammen med girspak-sperren.

#### 6 Girspak-sperre

Girspak-sperren låser opp girspaken sammen med låsespaken.

#### 7 Betjeningshåndtak

Betjeningshåndtaket brukes til betjening, holdning og føring av hekksaksen.

#### 8 Girspak

Girspaken slår hekksaksen på og av sammen med bryterbøylen.

#### 9 Håndbeskyttelse

Håndbeskyttelsen beskytter hånden på bøylehåndtaket mot kontakt med skjæreknivene.

**10 Skjærekniv**

Skjæreknivene skjærer skjæregodset.

**11 Ladeapparat**

Ladeapparatet lader batteriet.

**12 LED-lampe**

LED-ene viser statusen til ladeapparatet.

**13 Kontakt**

Nettpluggen forbinder tilkoblingsledningen med en stikkontakt

**14 Tilkoblingsledning**

Tilkoblingsledningen forbinder ladeapparatet med nettpluggen.

**15 Batteri**

Batteriet forsyner hekksaksen med strøm.

**16 LED-er**

LED-ene viser ladetilstanden til batteriet og feil.

**17 Trykknapp**

Trykknappene aktiverer LED-ene på batteriet.

**18 Knivbeskyttelse**

Knivbeskyttelsen beskytter brukeren mot kontakt med skjæreknivene.

**# Merkeplate med maskinnummer****3.2 Symboler**

Symbolene kan være på hekksaksen, batteriet og ladeapparatet, og betyr følgende:



Låsespaken låser opp girspaken i denne posisjonen.



Låsespaken låser girspaken i denne posisjonen.



1 LED lyser rødt. Batteriet er for varmt eller kaldt.



4 LED-er blinker rødt. Det er en feil i batteriet.



LED-en lyser grønt og LED-ene på batteriet lyser eller blinker grønt. Batteriet lader.



LED-en blinker rødt. Det er ingen elektrisk kontakt mellom batteriet og ladeapparatet, eller det er en feil ved batteriet eller ladeapparatet.



Garantert lydeffektivnivå iht. direktiv 2000/14/EF i dB(A) for å gjøre lydutslipp fra produkter sammenlignbare.



Angivelsen ved siden av symbolet angir energiinnholdet i batteriet i henhold til spesifikasjonene fra celle-produsenten. Energiinnholdet som er tilgjengelig i anvendelsen, er mindre.



Bruk det elektriske apparatet i et lukket og tørt rom.



Produktet må ikke kasseres med husholdningsavfallet.

**4 Sikkerhetsforskrifter****4.1 Varselsymboler**

Varselsymbolene på hekksaksen, batteriet eller ladeapparatet betyr følgende:



Følg sikkerhetsmerkene og tiltakene.



Les, forstå og oppbevar bruksanvisningen.



Bruk vernebriller.



Ikke ta på de roterende skjæreknivene.



Ta ut batteriet ved arbeidspauser, transport, oppbevaring, vedlikehold eller reparasjon.



Hekksaksen og ladeapparatet må beskyttes mot regn og fuktighet.



Batteriet må beskyttes mot varme og ild.



Batteriet må beskyttes mot regn og fuktighet, og må ikke dypes i væske.



Tillatt temperaturområde for batteriet må overholdes.

**4.2 Tiltent bruk**

Hekksaksen STIHL HSA 56 må kun brukes til klipping av hekker, busker, krattskog og kratt.

Hekksaksen må ikke brukes når det regner.

Batteriet STIHL AK, forsyner hekksaksen med strøm.

Ladeapparatet STIHL AL 101 lader batteriet STIHL AK.

## ▲ ADVARSEL

- Batterier og ladeapparater som ikke er godkjent av STIHL for hekksaksen, kan utløse brann eller eksplosjoner. Personer kan bli alvorlig skadet eller omkomme, og materielle skader kan oppstå.
  - ▶ Hekksaksen skal anvendes med et STIHL AK batteri.
- ▶ Lad batteriet STIHL AK med et ladeapparat STIHL AL 101, AL 300 eller AL 500.
- Dersom hekksaksen, batteriet eller ladeapparatet ikke anvendes forskriftsmessig, kan personer bli alvorlig skadet eller dreptes og materielle skader kan oppstå.
  - ▶ Hekksaksen, batteriet og ladeapparatet skal brukes slik, det er beskrevet i denne bruksanvisningen.

### 4.3 Krav til brukeren

## ▲ ADVARSEL

- Brukere uten opplæring, kan ikke gjenkjenne eller bedømme hekksaksens, batteriets eller ladeapparatets farer. Brukeren eller andre personer kan bli alvorlig skadet eller drept.



- ▶ Les, forstå og oppbevar bruksanvisningen.

- ▶ Hvis hekksaksen, batteriet eller ladeapparatet gis videre til en annen person: Gi bruksanvisningen videre.
- ▶ Forsikre deg om at brukeren oppfyller følgende forutsetninger:
  - Brukeren må være uthvilt.

– Brukeren er kroppslig, sensorisk og mentalt i stand til å betjene og arbeide med hekksaksen, batteriet og ladeapparatet. Dersom brukeren er kroppslig, sensorisk og

mentalt begrenset i stand til det, skal brukeren kun arbeide med batteriet under oppsyn eller etter anvisningen av en ansvarlig person.

- Brukeren kan gjenkjenne eller bedømme farene med hekksaksen, batteriet og ladeapparatet.
- Brukeren er myndig eller brukeren blir opplært i et yrke under oppsyn i henhold til nasjonale forskrifter.
- Brukeren er fått en opplæring av en STIHL fagforhandler eller en sakkyndig person, før han benytter hekksaksen og bruker ladeapparatet første gang.
- Brukeren er ikke påvirket av alkohol, medikamenter eller narkotika.
- ▶ Dersom det er uklarheter: Oppsøk en STIHL fagforhandler.

### 4.4 Klær og utstyr

## ▲ ADVARSEL

- Under arbeidet kan langt hår trekkes inn i hekksaksen. Brukeren kan bli alvorlig skadet.
  - ▶ Sett opp og sikre langt hår slik at det befinner seg over skulderen.
- Under arbeidet kan gjenstander kastes opp med høy hastighet. Brukeren kan bli skadet.
  - ▶ Bruk tettsittende vernebriller. Egnede vernebriller er kontrollert iht. EN 166 eller nasjonale forskrifter, og fås kjøpt med tilsvarende merking i butikk.
- ▶ Bruk en langermet, tettsittende overdel og en langbukse.
- Under arbeidet kan støv virvles opp. Støv som pustes inn, kan være helseskadelig og utløse allergiske reaksjoner.
  - ▶ Hvis støv virvles opp: Bruk en vernemaske for støv.



- Uegnedede klær kan henge seg opp i treverk, kratt og hekksaksen. Brukere uten egnet bekledding kan bli alvorlig skadd.
  - ▶ Bruk trangt sittende klær.
  - ▶ Ta av sjal og smykker.
- Under arbeidet kan brukeren komme i kontakt med de roterende skjæreknivene. Brukeren kan bli alvorlig skadet.
  - ▶ Bruk sko av motstandsdyktig materiale.
  - ▶ Bruk en lang bukse av motstandsdyktig materiale.
- Ved rengjøring og vedlikehold kan brukeren komme i kontakt med skjæreknivene. Brukeren kan bli skadet.
  - ▶ Bruk arbeidshansker av motstandsdyktig materiale.
- Dersom brukeren bruker uegnede sko, kan han/hun skli. Brukeren kan bli skadet.
  - ▶ Bruk faste, lukkede sko med gripesterk såle.

## 4.5 Arbeidsområde og omgivelsen

### 4.5.1 Hekksaks

#### ▲ ADVARSEL

- Personer som ikke deltar, barn og dyr kan ikke gjenkjenne eller bedømme hekksaksens farer og objekter som slynges opp. Personer uten deltagelse, barn og dyr kan bli alvorlig skadet og materielle skader kan oppstå.
  - ▶ Personer uten deltagelse, barn og dyr må holdes unna arbeidsområdet.
  - ▶ Ikke la hekksaksen være uten oppsyn.
  - ▶ Sikre at barn ikke kan leke med hekksaksen.
- Hekksaksen er ikke beskyttet mot vann. Dersom det arbeides i regn eller i fuktige omgivelser, kan det forekomme elektrisk støt. Brukeren kan bli skadet og hekksaksen kan bli skadet.



- ▶ Det skal ikke arbeides i regn eller fuktige omgivelser.

- Elektriske komponenter i hekksaksen kan danne gnister. Gnister kan utløse brann eller eksplosjoner i lett antennelige eller eksplosive omgivelser. Personer kan bli alvorlig skadet eller omkomme, og materielle skader kan oppstå.
  - ▶ Det skal ikke arbeides i en lett antennelig eller eksplosiv omgivelse.

### 4.5.2 Batteri

#### ▲ ADVARSEL

- Personer som ikke deltar, barn og dyr kan ikke gjenkjenne eller bedømme farene med batteriet. Personer som ikke deltar, barn og dyr kan bli alvorlig skadet.
  - ▶ Personer som ikke deltar, barn og dyr må holdes unna.
  - ▶ Ikke la batteriet være uten oppsyn.
  - ▶ Sikre at barn ikke kan leke med batteriet.
- Batteriet er ikke beskyttet mot alle miljøpåvirkningene. Dersom batteriet utsettes for bestemte miljøpåvirkninger, kan det ta fyr eller eksplodere. Personer kan bli alvorlig skadet og materielle skader kan oppstå.



- ▶ Batteriet må beskyttes mot varme og ild.
- ▶ Batteriet må ikke kastes i ild.



- ▶ Batteriet skal brukes og oppbevares i temperaturområdet mellom - 10 °C og + 50 °C.



- ▶ Batteriet må beskyttes mot regn og fuktighet, og må ikke dypes i væske.

- ▶ Batteriet må holdes unna metalliske gjenstander.
- ▶ Batteriet må ikke utsettes for høyt trykk.
- ▶ Batteriet må ikke utsettes for mikrobølger.
- ▶ Batteriet må beskyttes mot kjemikalier og salt.

### 4.5.3 Ladeapparat

#### ▲ ADVARSEL

- Personer som ikke deltar, barn og dyr kan ikke gjenkjenne eller bedømme farene til ladeapparatet og den elektriske strømmen. Personer uten deltagelse, barn og dyr kan bli alvorlig skadet eller drept.
  - ▶ Personer som ikke deltar, barn og dyr må holdes unna.
- ▶ Sikre at barn ikke kan leke med ladeapparatet.
- Ladeapparatet er ikke beskyttet mot vann. Dersom det arbeides i regn eller i fuktige omgivelser, kan det føre til elektrisk støt. Brukeren kan bli skadet og ladeapparatet kan bli skadet.



- ▶ Den må ikke brukes når det regner eller i fuktige omgivelser.



- Ladeapparatet er ikke beskyttet mot alle miljøpåvirkningene. Dersom ladeapparatet utsettes for bestemte miljøpåvirkninger, kan ladeapparatet ta fyr eller eksplodere. Personer kan bli alvorlig skadet og materielle skader kan oppstå.
  - ▶ Ladeapparatet skal benyttes i et lukket og tørt rom.
  - ▶ Ladeapparatet skal ikke anvendes i en lett antennelig eller eksplosiv omgivelse.
  - ▶ Ladeapparatet skal ikke anvendes på lett antennelig undergrunn.
  - ▶ Ladeapparatet skal brukes og oppbevares i temperaturområdet mellom + 5 °C og + 40 °C.
- Personer kan snuble over tilkoblingsledningen. Personer kan bli skadet og ladeapparatet kan bli skadet.
  - ▶ Tilkoblingsledningen legges flatt ned på bakken.

## 4.6 Sikker tilstand

### 4.6.1 Hekksaks

- Hekksaksen er i sikker tilstand, når følgende betingelser er oppfylt:
- Hekksaksen er uskadd.
  - Hekksaksen er ren og tørr.
  - Betjeningsselementene fungerer og er ikke endret.
  - Skjæreknivene er riktig påbygd.
  - Originalt STIHL tilbehør for denne hekksaksen er montert.
  - Tilbehøret er montert riktig.

## ▲ ADVARSEL

- I usikker stand kan komponenter slutte å fungere korrekt, og sikkerhetsinnretninger tre ut av kraft. Personer kan bli alvorlig skadet eller drept.
  - ▶ Arbeid med en uskadd hekksaks.
  - ▶ Hvis hekksaksen er tilsusset eller våt: Rengjør hekksaksen og la den tørke.
  - ▶ Hekksaksen må ikke endres.
  - ▶ Dersom betjeningsselementene ikke fungerer: Ikke arbeid med hekksaksen.
  - ▶ Monter original STIHL tilbehør for denne hekksaksen.
  - ▶ Tilbehøret må monteres slik det er beskrevet i denne bruksanvisningen eller i bruksanvisningen for tilbehøret.
  - ▶ Ikke stikk gjenstander inn i åpningen til hekksaksen.
  - ▶ Skift ut slitte eller skadde varselskilt.
  - ▶ Dersom det er uklarheter: Oppsøk en STIHL fagforhandler.

### 4.6.2 Skjærekniv

- Skjæreknivene er i sikker tilstand, når følgende betingelser er oppfylt:
- Skjæreknivene er uskadde.
  - Skjæreknivene er ikke deformert.
  - Skjæreknivene er lett bevegelige.
  - Skjæreknivene er riktig slipt.
  - Skjæreknivene er uten kanter.

## ▲ ADVARSEL

- I usikker tilstand kan deler til skjæreknivene løse og slynges bort. Personer kan bli alvorlig skadet.
  - ▶ Arbeid med en ubeskadiget skjærekniv.
  - ▶ Skjæreknivene må slipes riktig og kanter fjernes.
  - ▶ Dersom det er uklarheter: Oppsøk en STIHL fagforhandler.

### 4.6.3 Batteri

- Batteriet er i sikker stand når følgende betingelser er oppfylt:
- Batteriet har ingen skader.
  - Batteriet er rent og tørt.
  - Batteriet virker og er i uendret stand.

## ▲ ADVARSEL

- Hvis batteriet ikke er i sikker stand, virker det ikke lenger. Det kan oppstå alvorlige personskader.
  - ▶ Arbeid kun med et uskadd og fungerende batteri.
  - ▶ Ikke lad opp et skadet eller defekt batteri.
  - ▶ Hvis batteriet er skittent eller vått: Rengjør batteriet, og la det tørke.
  - ▶ Ikke gjør endringer på batteriet.
  - ▶ Ikke stikk gjenstander inn i åpningene på batteriet.
  - ▶ Unngå kontakt og kortslutning mellom batteriets elektriske kontakter og metallgjenstander.
  - ▶ Ikke åpne batteriet.
  - ▶ Skift ut slitte eller skadde varselskilt.
- Hvis batteriet er skadet, kan det lekke ut væske. Hvis væsken kommer i kontakt med hud eller øyne, kan dette føre til irritasjoner.
  - ▶ Unngå kontakt med væsken.
  - ▶ Hvis væske har kommet på huden: Vask huden med rikelige mengder vann og såpe.
  - ▶ Hvis væske har kommet i øynene: Skyll med rikelige mengder rent vann i minst 15 minutter, og kontakt lege.
- Et skadd eller defekt batteri kan ha uvanlig lukt, avgi røyk eller antenne. Det kan oppstå alvorlige eller livstruende personskader i tillegg til materielle skader.



- ▶ Hvis batteriet lukter uvanlig eller avgir røyk: Ikke bruk batteriet, og hold det unna brennbare stoffer.
- ▶ Hvis batteriet er antent: Forsøk å slukke batteriet med en brannslukker eller vann.

#### 4.6.4 Ladeapparat

Ladeapparatet er i sikker tilstand, hvis følgende betingelser er oppfylt:

- Ladeapparatet er uskadd.
- Ladeapparatet er rent og tørt.

### ▲ ADVARSEL

- I usikker stand kan komponenter slutte å fungere korrekt, og sikkerhetsinnretninger tre ut av kraft. Personer kan bli alvorlig skadet eller bli drept.
  - ▶ Bruk et uskadd ladeapparat.
  - ▶ Dersom ladeapparatet er tilsmusset eller vått: Rengjør ladeapparatet og la det tørke.
  - ▶ Ladeapparatet må ikke endres.
  - ▶ Ikke stikk gjenstander inn i åpningen til ladeapparatet.
  - ▶ De elektriske kontaktene til ladeapparatet må ikke forbindes med metalliske gjenstander og kortsluttes.
  - ▶ Ladeapparatet må ikke åpnes.

#### 4.7 Arbeider

### ▲ ADVARSEL

- Brukeren kan i visse situasjoner ikke lengre arbeide konsentrert. Brukeren kan snuble, falle og bli alvorlig skadet.
  - ▶ Du må arbeide rolig og vel overveid.
  - ▶ Dersom lysforholdene og siktforholdene er dårlig: Ikke bruk hekksaksen.
  - ▶ Hekksaksen må betjenes alene.
  - ▶ Vær oppmerksom på hindringer.
  - ▶ Arbeid stående på bakken og hold balansen. Dersom det må arbeides i høyden: Benytt en løfteplattform eller et sikkert stillas.
  - ▶ Hvis man begynner å føle tretthet: Ta en pause i arbeidet.
- Hvis brukeren arbeider over skulderhøyde kan han bli fortere sliten. Brukeren kan bli alvorlig skadet.
  - ▶ Arbeid over skulderhøyde bare i en kort periode.
  - ▶ Ta arbeidspauser.
- Hvis den roterende skjærekniven støter på en hard gjenstand kan den raskt bremses ned. Gjennom reaksjonskreftene som oppstår kan brukeren miste kontrollen over hekksaksen og få alvorlige personskader.

- ▶ Hold hekksaksen fast med begge hendene.
- ▶ Før arbeidet må du sjekke hekken for harde gjenstander og fjerne gjenstandene.

- De roterende skjæreknivene kan skjære brukeren. Brukeren kan bli alvorlig skadet.



- ▶ Ikke ta på de roterende skjæreknivene.
- ▶ Hvis skjæreknivene er blokkert av en gjenstand: slå av hekksaksen og ta ut batteriet. Fjern gjenstanden først nå.
- Dersom hekksaksen forandrer seg eller oppfører seg uvanlig under arbeidet, kan hekksaksen være i usikker tilstand. Personer kan bli alvorlig skadet og materielle skader kan oppstå.
  - ▶ Avslutt arbeidet, ta ut batteriet og oppsøk en STIHL fagforhandler.
- Under arbeidet kan det oppstå vibrasjoner fra hekksaksen.
  - ▶ Bruk hansker.
  - ▶ Ta arbeidspauser.
  - ▶ Dersom tegn på sirkulasjonsforstyrrelse oppstår: Oppsøk lege.
- Når girspaken slippes, fortsetter skjæreknivene å bevege seg i ca. 1 sekund. De roterende skjæreknivene kan skjære personer. Personer kan bli alvorlig skadet.
  - ▶ Hold hekksaksen på betjeningshåndtaket og bøylehåndtaket og vent, til skjæreknivene har sluttet å bevege seg.

### ▲ FARE

- Hvis man arbeider i nærheten av spenningsførende ledninger, kan skjæreknivene komme i kontakt med de spenningsførende ledningene og skade de. Brukeren kan bli alvorlig skadet eller drept.
  - ▶ Ikke arbeid i nærheten av spenningsførende ledninger.

#### 4.8 Lading

### ▲ ADVARSEL

- Under ladingen kan et skadd eller defekt ladeapparat lukte uvanlig eller ryke. Personer kan bli skadet og materielle skader kan oppstå.
  - ▶ Trekk nettpluggen ut av stikkkontakten.
- Ladeapparatet kan ved utilstrekkelig bortledning av varme, overopphetes og utløse brann. Personer kan bli alvorlig skadet eller omkomme, og materielle skader kan oppstå.
  - ▶ Ladeapparatet må ikke tildekkes.

## 4.9 Koble til strøm

Det kan oppstå kontakt med strømførende komponenter på grunn av følgende årsaker:

- Tilkoblingsledningen eller skjøteledningen er skadet.
- Nettpluggen til tilkoblingsledningen eller skjøteledningen er skadet.
- Stikkkontakten er ikke riktig installert.

### ▲ FARE

- Kontakt med strømførende komponenter kan føre til strømstøt. Brukeren kan bli alvorlig skadet eller drept.

- ▶ Forsikre deg om at tilkoblingsledningen og nettpluggene er uskadet.



Hvis tilkoblingsledningen eller skjøteledningen er defekt eller skadet:

- ▶ Skadde punkter må ikke berøres.
- ▶ Trekk nettpluggen ut av stikkkontakten.
- ▶ Ta i tilkoblingsledningen, skjøteledningen og de tilhørende nettpluggene med tørre hender.
- ▶ Sett nettpluggen på tilkoblingsledningen eller skjøteledningen inn i en korrekt installert og sikret stikkontakt med jording.
- ▶ Koblet til ladeapparatet via en jordfeilbryter med maksimalt (30 mA, 30 ms) utløserstrøm.
- En skadet eller uegnet skjøteledning kan føre til elektrisk støt. Personer kan bli alvorlig skadet eller bli drept.
  - ▶ Bruk en skjøteledning med riktig lednings-tverrsnitt,  18.5.

### ▲ ADVARSEL

- Under ladingen kan en feil nettspenning eller en feil nettfrekvens, føre til en overspenning i ladeapparatet. Ladeapparatet kan bli skadd.
  - ▶ Forsikre deg om at nettspenningen og nettfrekvensen til strømmettet stemmer overens med angivelsene på ladeapparatet.
- En feil lagt tilkoblingsledning og skjøteledning kan være skadet og personer kan snuble over dem. Personer kan bli skadet og tilkoblingsledningen eller skjøteledningen kan bli skadet.
  - ▶ Legg og merk tilkoblingsledningen og skjøteledningen slik at personer ikke kan snuble.
  - ▶ Legg tilkoblingsledningen og skjøteledningen slik at de ikke spennes eller floker seg.
  - ▶ Legg tilkoblingsledningen og skjøteledningen slik at de ikke blir skadet, bøyd eller klemt eller skrubbet.
  - ▶ Beskytt tilkoblingsledningen og skjøteledningen mot varme, olje og kjemikalier.

- ▶ Legg tilkoblingsledningen og skjøteledningen på tørt underlag.
- Skjøteledningen blir varm under arbeidet. Hvis varmen ikke kan ledes bort, kan varmen starte brann.
  - ▶ Hvis det brukes en kabeltrommel: Vikle av hele kabeltrommelen.
- Hvis det er lagt elektriske ledninger og rør i vegg, kan disse ta skade, hvis ladeapparatet monteres på vegg. Kontakt med elektriske ledninger kan føre til elektrisk støt. Personer kan bli alvorlig skadet og materielle skader kan oppstå.
  - ▶ Forsikre deg om at det ikke ligger elektriske ledninger og rør på stedet du vil bruke.
- Hvis ladeapparatet ikke er montert på vegg som beskrevet i denne bruksanvisningen, kan ladeapparatet eller batteriet falle ned eller ladeapparatet kan bli for varmt. Personer kan bli skadet og materielle skader kan oppstå.
  - ▶ Ladeapparatet må monteres på en vegg, slik det er beskrevet i bruksanvisningen.
- Hvis ladeapparatet med påsatt batteri monteres på en vegg, kan batteriet falle ut av ladeapparatet. Personer kan bli skadet og materielle skader kan oppstå.
  - ▶ Først må ladeapparatet monteres på vegg og så settes inn batteriet.

## 4.10 Transport

### 4.10.1 Hekksaks

#### ▲ ADVARSEL

- Under transport kan hekksaksen velte eller bevege seg. Personer kan bli skadet og materielle skader kan oppstå.
  - ▶ Skyv låsespaken i posisjon .
  - ▶ Ta ut batteriet.



- ▶ Skyv knivbeskyttelsen slik over skjæreknivene, at den dekker skjæreknivene fullstendig.
- ▶ Hekksaksen må sikres med belter, reimer eller et nett slik at den ikke kan velte eller bevege seg.

### 4.10.2 Batteri

#### ▲ ADVARSEL

- Batteriet er ikke beskyttet mot alle miljøpåvirkningene. Dersom batteriet utsettes for bestemte miljøpåvirkninger, kan batteriet skades og det kan oppstå materielle skader.

- ▶ Et skadd batteri skal ikke transporteres.
- ▶ Transporter batteriet i en elektrisk ikke ledende forpakning.
- Batteriet kan velte eller bevege seg under transporten. Personer kan bli skadet og materielle skader kan oppstå.
  - ▶ Batteriet skal pakkes slik i forpakningen, at det ikke kan bevege seg.
  - ▶ Forpakningen må sikres slik, at den ikke kan bevege seg.

#### 4.10.3 Ladeapparat



### ▲ ADVARSEL

- Under transport kan ladeapparatet velte eller bevege seg. Det kan oppstå personskader og materielle skader.
  - ▶ Trekk nettpluggen ut av stikkkontakten.
  - ▶ Ta ut batteriet.
  - ▶ Ladeapparatet må sikres med stropper, reimer eller et nett slik at det ikke kan velte eller bevege seg.
- Tilkoblingsledningen er ikke beregnet til å bære ladeapparatet med. Tilkoblingsledningen og ladeapparatet kan skades.
  - ▶ Vikle opp tilkoblingsledningen og fest den på ladeapparatet.

## 4.11 Oppbevaring

### 4.11.1 Hekksaks

### ▲ ADVARSEL

- Barn kan ikke gjenkjenne eller bedømme hekksaksens farer. Barn kan skades alvorlig.
  - ▶ Skyv låsespaken i posisjon .
- ▶ Ta ut batteriet.
- ▶ Skyv knivbeskyttelsen slik over skjæreknivene, at den dekker skjæreknivene fullstendig.
- ▶ Hekksaksen må oppbevares utenfor rekkevidden til barn.
- De elektriske kontaktene på hekksaksen og metallkomponenter kan korrodere på grunn av fuktighet. Hekksaksen kan få skader.
  - ▶ Skyv låsespaken i posisjon .



- ▶ Oppbevar hekksaksen rent og tørt.

### 4.11.2 Batteri

### ▲ ADVARSEL

- Barn kan ikke gjenkjenne eller bedømme batteriets farer. Barn kan alvorlig skades.
  - ▶ Batteriet må oppbevares utenfor rekkevidden til barn.
- Batteriet er ikke beskyttet mot alle miljøpåvirkningene. Dersom batteriet utsettes for bestemte miljøpåvirkninger, kan batteriet skades.
  - ▶ Oppbevar batteriet rent og tørt.
  - ▶ Batteriet skal oppbevares i et lukket rom.
  - ▶ Oppbevar batteriet adskilt fra hekksaksen og ladeapparatet.
  - ▶ Oppbevar batteriet i en elektrisk ikke ledende forpakning.
  - ▶ Oppbevar batteriet i temperaturområdet mellom -10 °C og +50 °C.

### 4.11.3 Ladeapparat

### ▲ ADVARSEL

- Barn kan ikke gjenkjenne eller bedømme ladeapparatets farer. Barn kan skades alvorlig eller bli drept.
  - ▶ Ta ut batteriet.
  - ▶ Ladeapparatet må oppbevares utenfor barns rekkevidde.
- Ladeapparatet er ikke beskyttet mot alle miljøpåvirkningene. Dersom ladeapparatet utsettes for visse miljøpåvirkninger, kan ladeapparatet skades.
  - ▶ Ta ut batteriet.
  - ▶ Dersom ladeapparatet blir varmt: Avkjøl ladeapparatet.
  - ▶ Oppbevar ladeapparatet rent og tørt.
  - ▶ Ladeapparatet skal oppbevares i et lukket rom.
  - ▶ Ladeapparatet skal oppbevares i temperaturområdet mellom +5 °C og +40 °C.
- Tilkoblingsledningen er ikke ment for å bære eller henge ladeapparatet med. Tilkoblingsledningen og ladeapparatet kan skades.
  - ▶ Grip og hold ladeapparatet fast i huset. Et innfelt håndtak er montert på ladeapparatet for enkel løfting av ladeapparatet.
  - ▶ Heng ladeapparatet opp på veggholderen.

## 4.12 Rengjøring, vedlikehold og reparasjon

### ▲ ADVARSEL

- Hvis batteriet er satt inn ved rengjøring, vedlikehold eller reparasjon, kan hekksaksen slås

på utilsiktet. Personer kan bli alvorlig skadet og materielle skader kan oppstå.

- ▶ Skyv låsespaken i posisjon .











- ▶ Ta ut batteriet.

- Sterke rengjøringsmidler, rengjøring med høytrykksspylere eller skarpe gjenstander kan skade hekksaksene, skjæreknivene, ladeapparatet eller batteriet. Hvis hekksaksen, skjæreknivene, batteriet eller ladeapparatet ikke rengjøres riktig, kan komponenter ikke lenger fungere riktig og sikkerhetsinnretninger tape funksjonen. Personer kan bli alvorlig skadet.
  - ▶ Hekksaksen, skjæreknivene, batteriet og ladeapparatet skal rengjøres slik, det er beskrevet i bruksanvisningen.
- Hvis hekksaksen, skjæreknivene, batteriet eller ladeapparatet ikke vedlikeholdes eller repareres riktig, kan komponenter ikke lenger fungere riktig og sikkerhetsinnretninger tape funksjonen. Personer kan bli alvorlig skadet eller drept.
  - ▶ Du må ikke selv vedlikeholde eller reparere hekksaksen, batteriet og ladeapparatet.
  - ▶ Hvis hekksaksen, batteriet og ladeapparatet må vedlikeholdes eller repareres: Ta kontakt med en STIHL fagforhandler.
  - ▶ Skjæreknivene må vedlikeholdes slik det er beskrevet i bruksanvisningen.
- Under rengjøring eller vedlikehold av skjæreknivene kan brukeren skjære seg på skarpe skjæretenner. Brukeren kan bli skadet.
  - ▶ Bruk arbeidshansker av motstandsdyktig materiale.

## 5 Gjøre hekksaksen klar til bruk

### 5.1 Gjøre hekksaksen klar til bruk

Før hver arbeidsstart må følgende trinn gjennomføres:

- ▶ Forsikre deg om at følgende komponenter er i sikker tilstand:
  - Hekksaks,  4.6.1.
  - Skjærekniv,  4.6.2.
  - Batteri,  4.6.3.
  - Ladeapparat,  4.6.4.
- ▶ Kontroller batteriet,  9.2.
- ▶ Batteriet må lades fullstendig,  6.2.
- ▶ Rengjør hekksaksen,  14.1.
- ▶ Betjeningselementene må kontrolleres,  9.1.

- ▶ Hvis 3 LED blinker rødt under kontrollen av betjeningselementene: Ta ut batteriet og oppsøk en STIHL fagforhandler. Det er en feil i hekksaksen.
- ▶ Dersom trinnene ikke kan gjennomføres: Ikke bruk hekksaksen og oppsøk en STIHL fagforhandler.

## 6 Lade batteriet og LEDer

### 6.1 Montere ladeapparatet på en vegg

Ladeapparatet kan monteres på en vegg.

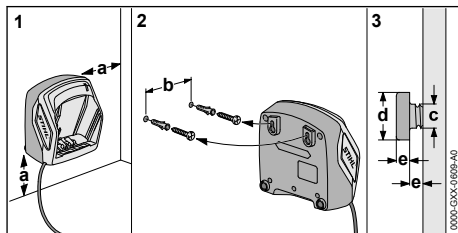

- ▶ Ladeapparatet må monteres på veggen på en slik måte at følgende betingelser er oppfylt:

- Passende festemateriale benyttes.
  - Ladeapparatet er vannrett.
- Følgende mål skal overholdes:
- a = minst 100 mm
  - b (for AL 101) = 75 mm
  - b (for AL 300 og AL 500) = 120 mm
  - c = 4,5 mm
  - d = 9 mm
  - e = 2,5 mm

### 6.2 Lade batteriet

Ladetiden er avhengig av forskjellige påvirkningskilder, f.eks. temperaturen på batteriet eller omgivelsestemperaturen. Den faktiske ladetiden kan avvike fra den angitte ladetiden. Ladetiden er oppgitt under [www.stihl.com/charging-times](http://www.stihl.com/charging-times).

Når strømpluggen er satt inn i en stikkontakt og batteriet er satt inn i ladeapparatet, vil ladingen starte automatisk. Når batteriet er fullstendig ladet, vil ladeapparatet slå seg av automatisk.

Under lading varmes batteriet og ladeapparatet opp.

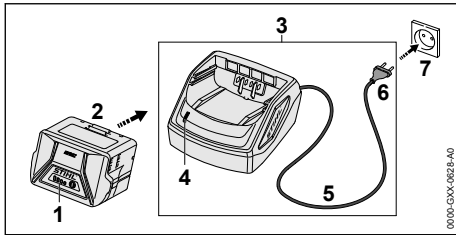

- ▶ Stikk nettpluggen (6) inn i en tilgjengelig stikkontakt (7). Ladeapparatet (3) gjennomfører en selvtest. LED-en (4) lyser grønt i ca. 1 sekund og rødt i ca. 1 sekund.
- ▶ Tilkoblingsledningen (5) legges.
- ▶ Sett inn batteriet (2) i føringene til ladeapparatet (3) og trykk helt til anslaget. LED-en (4) lyser grønt. LED-ene (1) lyser grønt og batteriet (2) lades.
- ▶ Hvis LED-en (4) og LED-ene (1) ikke lyser lenger: Batteriet (2) er fullstendig ladet og kan tas ut av ladeapparatet (3).
- ▶ Hvis ladeapparatet (3) ikke brukes lenger: Trekk nettpluggen (6) ut av stikkontakten (7).

### 6.3 Visning av ladetilstanden

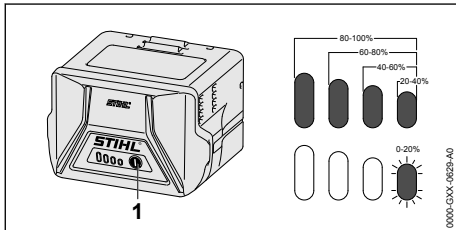

- ▶ Trykk trykknappen (1). LED-ene lyser i ca. 5 sekunder grønt og viser ladetilstanden.
- ▶ Hvis høyre LED blinker grønt: Lade batteriet.

### 6.4 LED-er på batteriet

LED-ene kan vise ladetilstanden til batteriet eller feil. LED-ene kan lyse grønt eller rødt eller blinke.

Hvis LED-ene lyser eller blinker grønt, vises ladetilstanden.

- ▶ Hvis LED-ene lyser eller blinker rødt: Utbedre feil, 17.

Det er en feil i hekksaksen eller i batteriet.

### 6.5 LED på ladeapparatet

LED-ene viser statusen til ladeapparatet.

Hvis LED-ene lyser grønt, lades batteriet.

- ▶ Hvis LED-en blinker rødt: Utbedre feilen. Det er en feil i ladeapparatet.

## 7 Sette inn og ta ut batteriet

### 7.1 Sette inn batteriet

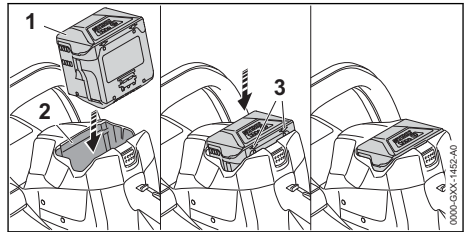

- ▶ Trykk batteriet (1) inn i batterisporet (2), inntil det høres ett klikk. Pilene (3) på batteriet (1) er fremdeles synlige og batteriet (1) er sikret i batterisporet (2). Det er ingen elektrisk kontakt mellom hekksaksen og batteriet (1).
- ▶ Trykk batteriet (1) inntil anslaget inn i batterisporet (2). Batteriet (1) smekker inn med et ekstra klikk og er i plan med kapslingen til hekksaksen.

### 7.2 Ta ut batteriet

- ▶ Sett hekksaksen på et jevnt underlag.

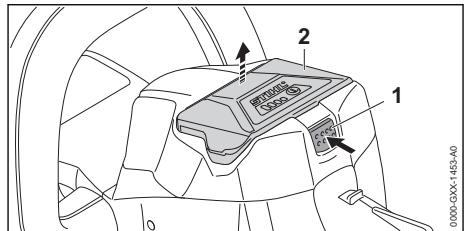

- ▶ Trykk låsespaken (1). Batteriet (2) låses opp og kan tas ut.

## 8 Slå hekksaksen på og av

### 8.1 Slå på hekksaksen



ADVARSEL

- Uavhengig av i hvilken rekkefølge bryterbøylen og girspaken trykkes inn, akselererer hekksaksen og skjæreknivene beveger seg. Hvis girspaken trykkes inn først og deretter bryterbøylen, kan brukeren miste kontrollen over hekksaksen. Brukeren kan bli alvorlig skadet.
  - ▶ Trykk først inn bryterbøylen og deretter girspaken.

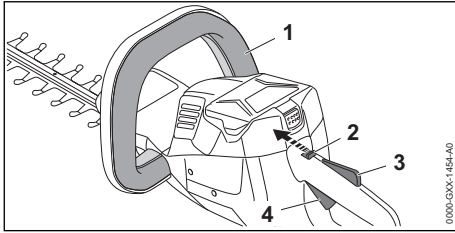

- ▶ Trykk bryterbøylen (1) og hold den trykket.
- ▶ Skyv låsespaken (2) med tommelen i posisjon  $\odot$ .
- ▶ Trykk girspak-sperren (3) med hånden og hold den trykket.
- ▶ Trykk girspaken (4) med pekefingeren og hold den trykket.  
Hekksaksen akselererer og skjæreknivene beveger seg.

## 8.2 Slå av hekksaksen

- ▶ Slipp bryterbøylen, girspaken og girspak-sperren.
- ▶ Vent til skjæreknivene har sluttet å bevege seg etter ca. 1 sekund.
- ▶ Hvis skjæreknivene fortsetter å bevege seg etter ca. 1 sekund: Ta ut batteriet og oppsøk en STIHL fagforhandler. Hekksaksen er defekt.
- ▶ Skyv låsespaken i posisjon  $\odot$ .

## 9 Kontroll av hekksaks og batteri

### 9.1 Kontrollere betjeningselementene

#### Låsespak, girspak-sperre og girspak

- ▶ Ta ut batteriet.
- ▶ Skyv låsespaken i posisjon  $\odot$ .
- ▶ Prøv å trykke inn girspaken uten å trykke inn girspak-sperren.
- ▶ Hvis det er mulig å trykke girspaken: Ikke bruk hekksaksen og oppsøk en STIHL fagforhandler.  
Låsespaken eller girspak-sperren er defekt.
- ▶ Skyv låsespaken i posisjon  $\odot$ .
- ▶ Trykk girspak-sperren og hold den trykket.
- ▶ Trykk girspaken.
- ▶ Slipp girspaken og girspak-sperren.
- ▶ Dersom girspaken eller girspak-sperren går tungt eller ikke fjærer tilbake i utgangsposisjon: Ikke bruk hekksaksen og oppsøk en STIHL fagforhandler.  
Girspaken eller girspak-sperren er defekt.

### Bryterbøyle

- ▶ Ta ut batteriet.
- ▶ Trykk bryterbøylen og slipp den igjen.
- ▶ Dersom bryterbøylen går tungt eller ikke fjærer tilbake til utgangsposisjon: Ikke bruk hekksaksen og oppsøk en STIHL fagforhandler.  
Bryterbøylen er defekt.

### Slå på hekksaksen

- ▶ Sett inn batteriet.
- ▶ Trykk bryterbøylen og slipp den igjen.
- ▶ Hvis skjæreknivene har beveget seg eller beveger seg: Ikke bruk hekksaksen og oppsøk en STIHL fagforhandler.  
Girspaken er defekt.
- ▶ Trykk girspak-sperren og hold den trykket.
- ▶ Trykk girspaken og hold den trykket inne.
- ▶ Hvis skjæreknivene beveger seg: Ikke bruk hekksaksen og oppsøk en STIHL fagforhandler.  
Bryterbøylen er defekt.
- ▶ Trykk bryterbøylen og hold den trykket.  
Skjæreknivene beveger seg.
- ▶ Dersom 3 LED-er blinker rødt: Ta ut batteriet og oppsøk en STIHL fagforhandler.  
Det er en feil i hekksaksen.
- ▶ Slipp bryterbøylen.  
Skjæreknivene slutter å bevege seg etter ca. 1 sekund.
- ▶ Hvis skjæreknivene etter ca. 1 sekund fortsetter å bevege seg: Ta ut batteriet og oppsøk en STIHL fagforhandler.  
Hekksaksen er defekt.

### 9.2 Kontroller batteriet

- ▶ Trykk trykknappen på batteriet.  
LEDene lyser eller blinker.
- ▶ Hvis LEDene ikke lyser eller blinker: Ikke bruk batteriet og oppsøk en STIHL fagforhandler.  
Det er en feil i batteriet.

## 10 Arbeide med hekksaksen

### 10.1 Holde og føre hekksaksen

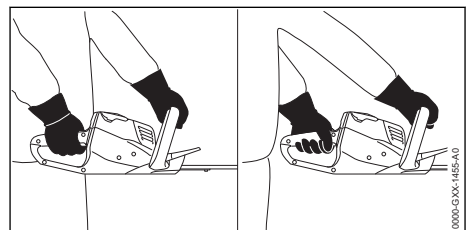

- ▶ Hold hekksaksen med en hånd på betjeningshåndtaket slik, at tommelen griper rundt betjeningshåndtaket.
- ▶ Hold hekksaksen med den andre hånden på bøylehåndtaket slik, at tommelen griper rundt bøylehåndtaket.

## 10.2 Skjære

- ▶ Fjern tykke grener og kvister med en grensaks eller motorsag.

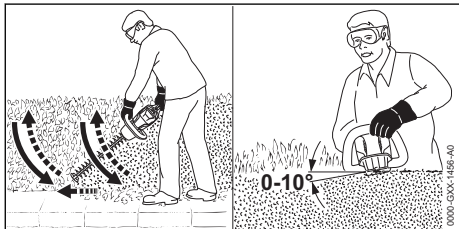

- ▶ Før hekksaksen i en bue nedenfra og oppover på den ene siden av hekken og klipp hekken.
- ▶ Senk hekksaksen uten å klippe hekken.
- ▶ Gå langsomt og kontrollert fremover.
- ▶ Før hekksaksen på nytt i en bue nedenfra og oppover og klipp hekken.
- ▶ Klipp den andre siden av hekken på samme måte.
- ▶ Legg skjæreknivene mot oversiden av hekken med en vinkel på mellom 0° til 10°.
- ▶ Før hekksaksen vannrett fram og tilbake i en bue og klipp hekken.
- ▶ Hvis skjæreeffekten avtar: Slip skjæreknivene.

## 11 Etter arbeidet

### 11.1 Etter arbeidet

- ▶ Slå av hekksaksen, skyv låsespaken i posisjon  $\odot$ , og ta ut batteriet.
- ▶ Hvis hekksaksen er våt: La hekksaksen tørke.
- ▶ Hvis batteriet er vått: La batteriet tørke.
- ▶ Rengjør hekksaksen.
- ▶ Rengjør skjæreknivene.
- ▶ Skyv knivbeskyttelsen slik over skjæreknivene, at den dekker skjæreknivene fullstendig.
- ▶ Rengjør batteriet.

## 12 Transport

### 12.1 Transportere hekksaksen

- ▶ Slå av hekksaksen, skyv låsespaken i posisjon  $\odot$ , og ta ut batteriet.
- ▶ Skyv knivbeskyttelsen slik over skjæreknivene, at den dekker skjæreknivene fullstendig.

### Bruk hekksaks

- ▶ Hold hekksaksen med en hånd på bøylehåndtaket slik, at skjæreknivene peker bakover.

### Transportere hekksaksen i et kjøretøy

- ▶ Hekksaksen må sikres slik, at den ikke kan velte eller bevege seg.

## 12.2 Transportere batteriet

- ▶ Slå av hekksaksen, skyv låsespaken i posisjon  $\odot$ , og ta ut batteriet.
- ▶ Forsikre deg om at batteriet er i sikker tilstand.
- ▶ Pakk batteriet slik at følgende betingelser er oppfylt:
  - Forpakningen er elektrisk ikke ledende.
  - Batteriet kan ikke bevege seg i forpakningen.
- ▶ Forpakningen må sikres slik, at den ikke kan bevege seg.

Batteriet underligger kravene for transport av farlig gods. Batteriet er klassifisert som UN 3480 (litium-ione-batterier) og ble kontrollert i henhold til UN-håndbok Kontroller og kriterier Del III, underavsnitt 38.3.

Transportforskriftene er angitt under [www.stihl.com/safety-data-sheets](http://www.stihl.com/safety-data-sheets).

## 12.3 Transportere ladeapparatet

- ▶ Trekk nettpluggen ut av stikkkontakten.
- ▶ Ta ut batteriet.
- ▶ Vikle opp tilkoblingsledningen og fest den på ladeapparatet.
- ▶ Hvis ladeapparatet transporteres i et kjøretøy: Sikre ladeapparatet med stropper, reimer og et nett slik at det ikke kan velte eller bevege seg.

## 13 Oppbevaring

### 13.1 Oppbevare hekksaksen

- ▶ Slå av hekksaksen, skyv låsespaken i posisjon  $\odot$ , og ta ut batteriet.
- ▶ Skyv knivbeskyttelsen slik over skjæreknivene, at den dekker skjæreknivene fullstendig.
- ▶ Hekksaksen må oppbevares slik at følgende betingelser er oppfylt:
  - Hekksaksen er utenfor rekkevidden til barn.
  - Hekksaksen er ren og tørr.

### 13.2 Oppbevare batteriet

STIHL anbefaler å oppbevare batteriet i en ladetilstand mellom 40 % og 60 % (2 grønt lysende LEDer).



- ▶ Batteriet må oppbevares slik at følgende betingelser er oppfylt:
  - Batteriet er utenfor rekkevidden til barn.
  - Batteriet er rent og tørt.
  - Batteriet er i et lukket rom.
  - Batteriet er koblet fra hekksaksen og ladeapparatet.
  - Batteriet er i en elektrisk ikke-ledende forpakning.
  - Batteriet er i temperaturområdet mellom -10 °C og +50 °C.

### 13.3 Oppbevare ladeapparatet

- ▶ Trekk nettpluggen ut av stikkontakten.
- ▶ Ta ut batteriet.

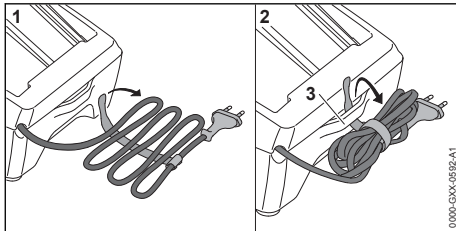

- ▶ Vikle opp tilkoblingsledningen og fest den på ladeapparatet.
- ▶ Ladeapparatet må oppbevares slik at følgende betingelser er oppfylt:
  - Ladeapparatet er utenfor rekkevidden til barn.
  - Ladeapparatet er rent og tørt.
  - Ladeapparatet er i et lukket rom.
  - Ladeapparatet er frakoblet fra det batteriet.
  - Ladeapparatet er ikke hengt opp på tilkoblingsledningen eller på holderen (3) for tilkoblingsledningen.
  - Ladeapparatet er i temperaturområdet mellom +5 °C og +40 °C.

## 14 Rengjøring

### 14.1 Rengjøre hekksaksen

- ▶ Slå av hekksaksen, skyv låsespaken i posisjon  $\odot$ , og ta ut batteriet.
- ▶ Rengjør hekksaksen med en fuktig klut eller STIHL harpiks-løsemiddel.
- ▶ Rengjør lufteåpningene med en pensel.
- ▶ Fremmedlegemer fjernes fra batterisporet og batterisporet rengjøres med en fuktig klut.
- ▶ Elektriske kontakter i batterisporet rengjøres med en pensel eller en myk børste.

### 14.2 Rengjøre skjæreknivene

- ▶ Slå av hekksaksen, skyv låsespaken i posisjon  $\odot$ , og ta ut batteriet.

- ▶ Spray skjæreknivene på begge sidene inn med STIHL harpiks-løsemiddel.
- ▶ Sett inn batteriet.
- ▶ Slå hekksaksen på i 5 sekunder. Skjæreknivene beveger seg. STIHL harpiks-løsemiddelet fordeler seg jevnt.

### 14.3 Rengjøre batteriet

- ▶ Rengjør batteriet med en fuktig klut.

### 14.4 Rengjøre ladeapparatet

- ▶ Trekk nettpluggen ut av stikkontakten.
- ▶ Rengjør ladeapparatet med en fuktig klut.
- ▶ Rengjør lufteslissene med en pensel.
- ▶ Rengjør de elektriske kontaktene til ladeapparatet med en pensel eller en myk børste.

## 15 Vedlikeholde

### 15.1 Slipe skjæreknivene

STIHL anbefaler å la en STIHL fagforhandler slipe skjæreknivene.

#### ⚠ ADVARSEL

- Skjæretennene til skjærknivene er skarpe. Brukeren kan skjære seg.
  - ▶ Bruk arbeidshansker av motstandsdyktig materiale.
- ▶ Slå av hekksaksen, skyv låsespaken i posisjon  $\odot$ , og ta ut batteriet.

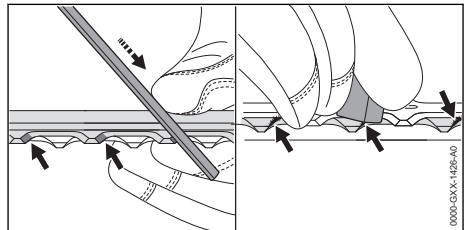

- ▶ Hver egg på den øvre skjæreknivene må files med en STIHL flatfil med en foroverbevegelse. Overhold slipevinkelen,  $\square$  18.2.
- ▶ Snu hekksaksen.
- ▶ Slip resten av eggene.
- ▶ Graden på hvert egg må fjernes nedenfra.
- ▶ Snu hekksaksen.
- ▶ Foreta gradfjerning på resten av eggene.
- ▶ Fjern støv som har oppstått under filing med en fuktig klut.
- ▶ Spray skjæreknivene på begge sidene inn med STIHL harpiks-løsemiddel.
- ▶ Slå hekksaksen på i 5 sekunder. Skjæreknivene beveger seg. STIHL harpiksløsemiddelet fordeler seg jevnt.

- Dersom det er uklårheter: Oppsøk en STIHL fagforhandler.

## 16 Reparere

### 16.1 Reparere hekksaksen, batteriet og ladeapparatet

Brukeren kan ikke reparere hekksaksen, skjæreknivene, batteriet og ladeapparatet selv.

- Hvis hekksaksen eller skjæreknivene er skadet: Ikke bruk hekksaksen og oppsøk en STIHL fagforhandler.

- Hvis batteriet er defekt eller skadet: Skift ut batteriet.
- Hvis ladeapparatet er defekt eller skadet: Skift ut ladeapparatet.
- Hvis tilkoblingsledningen er defekt eller skadet: Ikke bruk ladeapparatet og la tilkoblingsledningen bli skiftet ut av en STIHL fagforhandler.

## 17 Utbedre feil

### 17.1 Utbedre feil på hekksaksen eller batteriet

| Feil                                     | Lysdioder på batteriet    | Årsak  | Løsning  |
|--|---------------------------|--|--|
| Hekksaksen starter ikke når den slås på. | 1 lysdiode blinker grønt. | Ladetilstanden til batteriet er for lav.                             | ► Lad opp batteriet.   |
|  | 1 LED lyser rødt.         | Batteriet er for varmt eller kaldt.                                  | ► Ta ut batteriet.<br>► La batteriet avkjøles eller oppvarmes.   |
|  | 3 lysdioder blinker rødt. | Det er en feil i hekksaksen.   | ► Ta ut batteriet.<br>► Rengjør de elektriske kontaktene i batterisporet.<br>► Sett inn batteriet.<br>► Slå på hekksaksen.<br>► Hvis 3 lysdioder fortsatt blinker rødt: Ikke bruk hekksaksen og oppsøk en STIHL fagforhandler. |
|  |                           | Skjæreknivene går tungt.   | ► Spray skjæreknivene på begge sidene inn med STIHL harpiks-løsemiddel.<br>► Hvis 3 lysdioder fortsatt blinker rødt: Ikke bruk hekksaksen og oppsøk en STIHL fagforhandler.  |
|  | 3 lysdioder lyser rødt.   | Hekksaksen er for varm.  | ► Ta ut batteriet.<br>► La hekksaksen avkjøles.  |
|  | 4 lysdioder blinker rødt. | Det er en feil i batteriet.  | ► Ta ut og sett inn igjen batteriet.<br>► Slå på hekksaksen.<br>► Hvis 4 lysdioder fortsatt blinker rødt: Ikke bruk batteriet og oppsøk en STIHL fagforhandler.  |
|  |                           | Den elektriske forbindelsen mellom hekksaksen og batteriet er brutt. | ► Ta ut batteriet.<br>► Rengjør de elektriske kontaktene i batterisporet.<br>► Sett inn batteriet.   |
|  |                           | Hekksaksen eller batteriet er fuktig.                                | ► La hekksaksen eller batteriet tørke.   |
| Hekksaksen slår seg av under drift.      | 3 lysdioder lyser rødt.   | Hekksaksen er for varm.  | ► Ta ut batteriet.<br>► La hekksaksen avkjøles.  |
|  |                           | Det er en elektrisk feil.  | ► Ta ut og sett inn igjen batteriet.<br>► Slå på hekksaksen.   |
| Driftstiden til hekksaksen er for kort.  |                           | Batteriet er ikke fullstendig ladet.                                 | ► Lad batteriet fullstendig.   |

| Feil  | Lysdioder på batteriet | Årsak                                    | Løsning  |
|---|------------------------|--|--|
|   |                        | Brukstiden til batteriet er overskredet. | ► Skift ut batteriet.  |
| Etter at batteriet settes inn i ladeapparatet, starter ikke ladingen. | 1 lysdiode lyser rødt. | Batteriet er for varmt eller kaldt.      | ► Sett inn batteriet i ladeapparatet. Ladingen starter automatisk så snart det tillatte temperaturområdet er nådd. |

## 17.2 Oppheve feil til ladeapparatet

| Feil                  | LED på ladeapparatet | Årsak   | Utbedring   |
|-----------------------|----------------------|---|---|
| Batteriet lades ikke. | LEDen blinker rødt.  | Den elektriske forbindelsen mellom ladeapparatet og batteriet er brutt. | ► Ta ut batteriet.<br>► Rengjør elektriske kontakter på ladeapparatet.<br>► Sett inn batteriet. |
|                       |                      | Det er en feil i ladeapparatet.   | ► Ikke bruk ladeapparatet og oppsøk en STIHL fagforhandler.                                     |

## 18 Tekniske data

### 18.1 Høksaks STIHL HSA 56

- Godkjent batteri: STIHL AK
- Vekt uten batteri: 2,9 kg

Driftstid er oppgitt under [www.stihl.com/battery-life](http://www.stihl.com/battery-life).

### 18.2 Skjærekniv

- Tannavstand: 30 mm
- Snittlengde: 450 mm
- Slipevinkel: 35°

### 18.3 Batteri STIHL AK

- Batteriteknologi: Litium-ioner
- Spenning: 36 V
- Kapasitet i Ah: se typeskilt
- Energiinnhold i Wh: se typeskilt
- Vekt i kg: se typeskilt
- Tillatt temperaturområde for bruk og oppbevaring: - 10 °C til + 50 °C

### 18.4 Ladeapparat STIHL AL 101

- Merkespenning: se typeskilt
- Frekvens: se typeskilt
- Nominell effekt: se typeskilt
- Ladestrøm: se typeskilt
- Tillatt temperaturområde for bruk og oppbevaring: + 5 °C til + 40 °C

Se [www.stihl.com/charging-times](http://www.stihl.com/charging-times).

### 18.5 Skjøteledninger

Hvis det brukes en skjøteledning må lederne minst ha følgende tverrsnitt, avhengig av spenningen og lengden på skjøteledningen:

Hvis den nominelle spenningen på typeskiltet er 220 V til 240 V:

- Ledningslengde opptil 20 m: AWG 15 / 1,5 mm<sup>2</sup>
- Ledningslengde 20 m opptil 50 m: AWG 13 / 2,5 mm<sup>2</sup>

Hvis den nominelle spenningen på typeskiltet er 100 V til 127 V:

- Ledningslengde opptil 10 m: AWG 14 / 2,0 mm<sup>2</sup>
- Ledningslengde 10 m opptil 30 m: AWG 12 / 3,5 mm<sup>2</sup>

### 18.6 Lydverdier og vibrasjonsverdier

K-verdien for lydtrykknivåene er 2 dB(A). K-verdien for lydeffektnivåene er 2 dB(A). K-verdien for vibrasjonsverdiene er 2 m/s<sup>2</sup>.

STIHL anbefaler å bruke hørselsvern.

- Lydtrykknivå  $L_{pA}$  målt iht. EN 60745-2-15: 80 dB(A).
- Lydtrykknivå  $L_{WA}$  målt iht. EN 60745-2-15: 91 dB(A).
- Vibrasjonsverdi  $a_{HV}$  målt iht. EN 60745-2-15
  - Betjeningshåndtak: 2,7 m/s<sup>2</sup>. K-verdien for vibrasjonsverdien er 2 m/s<sup>2</sup>.
  - Bøylehåndtak: 1,2 m/s<sup>2</sup>.

De angitte vibrasjonsverdiene ble målt med en standardisert testprosedyre og kan trekkes inn til sammenligning av elektriske apparater. Vibrasjonsverdiene som faktisk oppstår, kan avvike fra de angitte verdiene avhengig av typen arbeid. De angitte vibrasjonsverdiene kan benyttes til en foreløpig vurdering av vibrasjonsbelastningen. Den faktiske vibrasjonsbelastningen må anslås.

Derved kan det også tas hensyn til periodene der elektriske apparatet er slått av, og periodene der det er slått på men går uten belastning.

Informasjon angående oppfyllelse av arbeidsgiverdirektivet om vibrasjon 2002/44/EF er angitt under [www.stihl.com/vib](http://www.stihl.com/vib).

## 18.7 REACH

REACH betegner en EF-forordning for registrering, vurdering og godkjenning av kjemikalier.

Informasjon om oppfyllelse av REACH forordningene er angitt under [www.stihl.com/reach](http://www.stihl.com/reach).

## 19 Reservedeler og tilbehør

### 19.1 Reservedeler og tilbehør

**STIHL** Disse symbolene identifiserer STIHL reservedeler og originalt STIHL tilbehør.

STIHL anbefaler å bruke STIHL reservedeler og originalt STIHL tilbehør.

Reservedeler og tilbehør fra andre produsenter kan ikke vurderes av STIHL med hensyn til pålitelighet, sikkerhet og egnethet til tross for løpende markedsobservasjon og STIHL kan ikke garantere for deres bruk.

Originale STIHL reservedeler og originalt STIHL tilbehør fås kjøpt hos en STIHL fagforhandler.

## 20 Kassering

### 20.1 Kassering av hekksaks, batteri og ladeapparat

Informasjoner om kassering er tilgjengelig hos din STIHL fagforhandler.

► Hekksaksen, batteriet, ladeapparatet, tilbehøret og forpakningen må kasseres forskriftsmessig og miljøvennlig.

## 21 EU-samsvarserklæring

### 21.1 Hekksaks STIHL HSA 56

ANDREAS STIHL AG & Co. KG  
Badstraße 115  
D-71336 Waiblingen

Tyskland

påtar seg alene ansvaret for at  
– Modell: Batteridrevet hekksaks  
– Varemerke: STIHL  
– Type: HSA 56  
– Serieidentifikasjon: 4521

oppfyller de gjeldende bestemmelsene til direktivene 2011/65/EU 2006/42/EF, 2014/30/EU og 2000/14/EF og er utviklet og produsert i henhold til følgende standarder, som gjaldt ved produksjonsdato: EN 55014-1, EN 55014-2, EN 60745-1 og EN 60745-2-15.

Anvendt prosedyre for samsvarsvurdering iht. direktiv 2000/14/EF vedlegg V.

- Målt lydeffektivnivå: 91 dB(A)
- Garantert lydeffektivnivå: 93 dB(A)

De tekniske dokumentene oppbevares ved produktgodkjenningen til ANDREAS STIHL AG & Co. KG.

Byggeår, produksjonsland og maskinnummer er angitt på hekksaksen.

Waiblingen, 03.02.2020

ANDREAS STIHL AG & Co. KG



med fullmakt fra

Dr. Jürgen Hoffmann, leder for produktdata, forskrifter og godkjenning

### 21.2 Samsvarsmærknad ladeapparat STIHL AL 101

Dette ladeapparatet er produsert og markedsført i samsvar med følgende direktiver: 2014/35/EU, 2014/30/EU og 2011/65/EU.

Byggeår, produksjonsland og maskinnummer er angitt på enheten.

Den fullstendige EU-samsvarserklæringen er tilgjengelig hos ANDREAS STIHL AG & Co. KG, Badstraße 115, 71336 Waiblingen, Tyskland.

## 22 Generelle sikkerhetsanvisninger for elektroverktøy

### 22.1 Innledning

Dette kapittelet gjengir de generelle sikkerhetsanvisningene som er angitt i standarden EN/IEC 62841 for håndførte motordrevne elektroverktøy.

STIHL må gjengi disse tekstene.

Sikkerhetsanvisningene som er angitt under "Elektrisk sikkerhet" for unngåelse av elektrisk støt gjelder ikke for STIHL batteri-produkter.

**ADVARSEL**

- **Les sikkerhetsanvisningene, instruksene, illustrasjoner og tekniske data som følger med dette verktøyet.** Unnlattelse av å overholde de påfølgende sikkerhetsanvisningene og instruksene kan føre til elektrisk støt, brann og/eller alvorlige personskader. **Oppbevar alle sikkerhetsanvisninger og instruksjoner for senere bruk.**

Begrepet "Elektroverktøy" som brukes i sikkerhetsanvisningene gjelder for strømdrevne elektroverktøy (med strømkabel) eller batteridrevne elektroverktøy (uten strømkabel).

## 22.2 Sikkerhet på arbeidsplassen

- a) **Hold arbeidsområdet rent og godt belyst.** Uorden eller ubelyste arbeidsområder kan føre til ulykker.
- b) **Ikke arbeid med elektroverktøyet i eksplisjonsfarlig omgivelse, der det befinner seg brennbare væsker, gass eller støv.** Elektroverktøy lager gnister, som kan antenne støvet eller dampen.
- c) **Hold barn og andre personer unna når du bruker elektroverktøyet.** Distraksjoner kan føre til at du mister kontrollen over elektroverktøyet.

## 22.3 Elektrisk sikkerhet

- a) **Tilkoblingspluggen til elektroverktøyet må passe inn i stikkontakten.** Pluggen må på ingen måter endres. **Ikke bruk adapterpluggen sammen med jordet elektroverktøy.** Pluggen som ikke er endret og passende stikkontakter reduserer faren for elektrisk støt.
- b) **Unngå kroppskontakt med jordete overflater til f.eks. rør, radiatorer, ovner og kjøleskap.** Det er økt fare for elektrisk støt, når kroppen din er jordet.
- c) **Hold elektroverktøy unna regn og fuktighet.** Hvis det kommer inn vann i et elektroverktøy øker dette faren for elektrisk støt.
- d) **Ikke bruk tilkoblingsledningen til andre formål. Bruk aldri tilkoblingsledningen til å bære, trekke eller trekke ut støpselet til elektroverktøyet.** Hold tilkoblingsledningen unna varme, olje, skarpe kanter eller bevegelige deler. Skadde eller vridde tilkoblingsledninger øker faren for elektrisk støt.
- e) **Hvis du arbeider utendørs med elektroverktøyet, må du kun bruke skjøteledninger, som er egnet for utendørs bruk.** Bruk av en skjøte-

ledning som er egnet for utendørs bruk reduserer faren for elektrisk støt.

- f) **Hvis det ikke er mulig å unngå drift av elektroverktøyet i fuktig omgivelse, må du bruke en jordfeilbryter.** Bruk av en jordfeilbryter reduserer faren for elektrisk støt.

## 22.4 Sikkerhet av personer

- a) **Vær oppmerksom, pass på hva du holder på med, og gå fornuftig frem ved arbeid med et elektroverktøy. Ikke bruk elektroverktøy, når du er trøtt eller er under innflytelse av rusmidler, alkohol eller medikamenter.** Ett øyeblikks uoppmerksomhet ved bruk av elektroverktøyet kan føre til alvorlige personskader.
- b) **Bruk personlig verneutstyr og alltid en vernebrille.** Bruk av personlig verneutstyr, som støvmaske, sklisikre sikkerhetssko, vernehjelm eller hørselsvern, alt etter type og bruk av elektroverktøyet, reduserer faren for personskader.
- c) **Unngå utilsiktet igangsetting. Forsikre deg om at elektroverktøyet er slått av, før du kobler det til strømforsyningen og/eller kobler til batteriet, plukker det opp eller bærer det.** Hvis du har fingeren på bryteren mens du bærer elektroverktøyet eller kobler elektroverktøyet til strømforsyningen mens det er slått på, kan dette føre til ulykker.
- d) **Fjern innstillingsverktøy eller skrunøkler, før du slår på elektroverktøyet.** Et verktøy eller en nøkkel, som befinner seg i en roterende del av elektroverktøyet, kan føre til personskader.
- e) **Unngå unormal kroppsholdning. Sørg for sikker stand og hold til enhver tid balansen.** Slik kan du i uventede situasjoner bedre kontrollere elektroverktøyet.
- f) **Bruk egnede klær. Ikke bruk vide klær eller smykker. Hold hår og klær unna bevegelige deler.** Løse klær, smykker eller langt hår kan trekkes inn av bevegelige deler.
- g) **Hvis det er mulig å montere støvavtrekks- og oppsamlingsinnretninger, må de kobles til og brukes på riktig måte.** Bruk av støvavtrekk kan redusere farene gjennom støv.
- h) **Men du må ikke føle deg for sikker, og ikke heve deg selv over sikkerhetsreglene for elektroverktøy, selv om du etter hyppig bruk er kjent med elektroverktøyet.** Uaktsom handling kan i løpet av få sekunder føre til alvorlige personskader.

## 22.5 Bruk og behandling av elektroverktøyet

- a) **Elektroverktøyet må ikke overbelastes. Ved arbeidet må du alltid bruke elektroverktøyet som er ment for dette.** Med det egnede elektroverktøyet arbeider du bedre og sikrere i det angitte ytelsesområdet.
- b) **Ikke bruk elektroverktøy, som har en defekt bryter.** Et elektroverktøy som ikke lenger kan slå på eller av, er farlig og må repareres.
- c) **Trekk pluggen ut av stikkkontakten og/eller fjern det avtakbare batteriet, før du foretar innstillinger på apparatet, bytter deler på bruksredskaper eller legger til side elektroverktøyet.** Denne forholdsregelen hindrer utilsiktet start av elektroverktøyet.
- d) **Elektroverktøy som ikke brukes må oppbevares utenfor rekkevidden til barn. Ikke la personer som ikke er kjent med det eller ikke har lest disse anvisningene, bruke elektroverktøyet.** Elektroverktøy er farlige, hvis de brukes av uerfarne personer.
- e) **Elektroverktøy og bruksredskaper krever nøye pleie. Kontroller om bevegelige deler fungerer feilfritt og ikke klemmer, om deler er brukket eller ødelagt, slik at funksjonen til elektroverktøyet er redusert. Skadde deler må repareres før elektroverktøyet brukes.** Mange ulykker kan føres tilbake til dårlig vedlikehold av elektroverktøy.
- f) **Skjæreverktøy skal holdes skarpe og rene.** Skjæreverktøy som pleies godt og har skarpe skjærekanter klemmer mindre og føres lettere.
- g) **Elektroverktøy, bruksverktøy, bruksredskaper osv. skal brukes tilsvarende disse anvisningene. Derved må du ta hensyn til arbeidsforholdene og arbeidet som skal utføres.** Bruk av elektroverktøy for andre anvendelser enn det de er ment for kan føre til farlige situasjoner.
- h) **Hold alle håndtak og gripeflater tørre, rene og fri for olje og fett.** Glatte håndtak og gripeflater tillater ikke sikker betjening og styring av elektroverktøyet i uforutsigbare situasjoner.

## 22.6 Bruk og behandling av det batteridrevne verktøyet

- a) **Batterier må kun lades med ladeapparater som anbefales av produsenten.** Gjennom et ladeapparat, som er egnet for en bestemt type batterier, er det brannfare, hvis det brukes med andre batterier.

- b) **Benytt kun batterier som er ment for dette i elektroverktøy.** Bruk av andre batterier kan føre til personskader eller brannfare.
- c) **Batterier som ikke brukes må holdes unna binders, mynter, nøkler, spikere, skruer eller andre små metallgjenstander, som kan føre til forbi-kobling av kontaktene.** En kortslutning mellom batterikontaktene kan føre til forbrenninger eller brann.
- d) **Ved feil bruk kan væske lekke ut av batteriet. Unngå kontakt med den. Skyll med vann ved tilfeldig kontakt. Hvis væsken kommer inn i øynene, må du i tillegg konsultere en lege.** Væske som lekker ut kan føre til hudirritasjoner eller forbrenninger.
- e) **Ikke bruk batterier som er skadet eller forandret.** Batterier som er skadet eller forandret kan ha uforutsigbar atferd og føre til brann, eksplosjon eller fare for personskader.
- f) **Batteriet må ikke utsettes for brann eller for høye temperaturer.** Brann eller temperaturer på over 130 °C (265 °F) kan føre til eksplosjon.
- g) **Følg alle anvisningene for lading og lad batteriet eller det batteridrevne verktøyet aldri utenfor temperaturområdet som er angitt i bruksanvisningen.** Feil lading eller lading utenfor det tillatte temperaturområdet kan ødelegge batteriet eller øke faren for brann.

## 22.7 Service

- a) **Elektroverktøyet skal kun repareres av kvalifisert fagpersonell og kun med original-reservedeler.** På denne måten sikres det, at sikkerheten til elektroverktøyet opprettholdes.
- b) **Skadde batterier skal ikke vedlikeholdes.** Vedlikehold av batteriet skal kun gjøres av produsenten eller autorisert kundeservice.

## 22.8 Sikkerhetsanvisninger for hekksakser

### Generelle sikkerhetsanvisninger for hekksakser

- a) **Hold alle kroppsdelene unna kniven. Ikke prøv å fjerne skjæregods eller holde fast materiale som skjæres mens kniven er i gang.** Knivene fortsetter å bevege seg etter at bryteren er slått av. Et øyeblikks uoppmerksomhet ved bruk av hekksaksen kan føre til alvorlige personskader.
- b) **Når kniven står stille må du bære hekksaksen på håndtaket og påse at ikke bryteren betjenes.** Hvis du bærer hekksaksen riktig, reduse-



rer du risikoen for utilsiktet drift og derav resulterende skade fra kniven.

- c) **Ved transport eller oppbevaring av hekksaksen må du alltid trekke dekslet over kniven.** Riktig håndtering av hekksaksen reduserer risikoen for personskader fra kniven.
- d) **Påse at alle brytere er utkoblet og batteriet fjernet eller slått av før fastklemt skjæregods fjernes eller maskinen vedlikeholdes.** Ved fjerning av fastklemt materiale kan uventet drift av hekksaksen føre til alvorlige skader.
- e) **Hold hekksaksen kun på de isolerte håndtakene ettersom skjæreknivene kan treffe skjulte strømledninger.** Ved kontakt mellom kniven og en strømførende ledning kan metalleder hos apparatet også bli strømførende og føre til elektrisk støt.
- f) **Hold alle strømledninger unna skjæreområdet.** Ledninger kan skjules i hekker og busker og ved et uhell kuttes av kniven.
- g) **Ikke bruk hekksaksen ved dårlig vær, spesielt ved fare for tordenvær.** Dette vil redusere faren for å bli truffet av lyn.

## Obsah

|    |  |     |
|----|--|-----|
| 1  | Úvod.....  | 140 |
| 2  | Informace k tomuto návodu k použití.....                 | 140 |
| 3  | Přehled.....   | 141 |
| 4  | Bezpečnostní pokyny.....                                 | 142 |
| 5  | Příprava zahradních nůžek k provozu.....                 | 149 |
| 6  | Nabíjení akumulátoru a světla LED.....                   | 149 |
| 7  | Vsazení a vyjmutí akumulátoru.....                       | 150 |
| 8  | Zapnutí a vypnutí zahradních nůžek.....                  | 151 |
| 9  | Kontrola zahradních nůžek a akumulátoru.....             | 151 |
| 10 | Práce se zahradními nůžkami.....                         | 152 |
| 11 | Po skončení práce.....                                   | 152 |
| 12 | Přeprava.....  | 152 |
| 13 | Skladování.....  | 153 |
| 14 | Čištění.....   | 153 |
| 15 | Údržba.....  | 154 |
| 16 | Oprava.....  | 154 |
| 17 | Odstranění poruch.....                                   | 155 |
| 18 | Technická data.....                                      | 156 |
| 19 | Náhradní díly a příslušenství.....                       | 157 |
| 20 | Likvidace.....   | 157 |
| 21 | Prohlášení o konformitě EU.....                          | 157 |
| 22 | Adresy.....  | 157 |
| 23 | Všeobecné bezpečnostní pokyny pro elektrické stroje..... | 158 |

## 1 Úvod

Vážená zákaznice, vážený zákazníku, těší nás, že jste se rozhodli pro firmu STIHL. Vytvíjíme a vyrábíme naše výrobky ve špičkové kvalitě podle potřeb našich zákazníků. Tím vznikají výrobky s vysokým stupněm spolehlivosti i při extrémním namáhání.

STIHL je zárukou špičkové kvality také v servisních službách. Náš odborný prodej zajišťuje kompetentní poradenství a instruktáž, jakož i obsáhlou technickou podporu.

STIHL se výslovně zasazuje za trvale udržitelné a zodpovědné zacházení s přírodou. Tento návod k použití Vám má být oporou při bezpečném a ekologickém používání Vašeho výrobku STIHL po dlouhý čas.

Děkujeme Vám za Vaši důvěru a přejeme mnoho spokojenosti s Vaším výrobkem STIHL.



Dr. Nikolas Stihl

**DŮLEŽITÉ! PŘED POUŽITÍM SI NÁVOD PŘEČTĚTE A ULOŽTE JEJ PRO DALŠÍ POTŘEBU.**

## 2 Informace k tomuto návodu k použití

### 2.1 Platné dokumenty

Platí lokální bezpečnostní předpisy.

- ▶ Navíc k tomuto návodu k použití si přečíst, porozumět a uložit pro další potřebu níže uvedené dokumenty:
  - Bezpečnostní pokyny pro akumulátor STIHL AK
  - Bezpečnostní informace pro akumulátory STIHL a výrobky s integrovaným akumulátorem: [www.stihl.com/safety-data-sheets](http://www.stihl.com/safety-data-sheets)

### 2.2 Označení varovných odkazů v textu

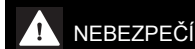

- Odkaz upozorňuje na nebezpečí, která vedou k těžkým úrazům či úmrtí.
  - ▶ Uvedená opatření mohou zabránit těžkým úrazům či úmrtí.



**VAROVÁNÍ**

- Odkaz upozorňuje na nebezpečí, která mohou vést k těžkým úrazům či úmrtí.
  - ▶ Uvedená opatření mohou zabránit těžkým úrazům či úmrtí.

**UPOZORNĚNÍ**

- Odkaz upozorňuje na nebezpečí, která mohou vést k věcným škodám.
  - ▶ Uvedená opatření mohou zabránit věcným škodám.

**2.3 Symboly v textu**

Tento symbol odkazuje na kapitolu v tomto návodu k použití.

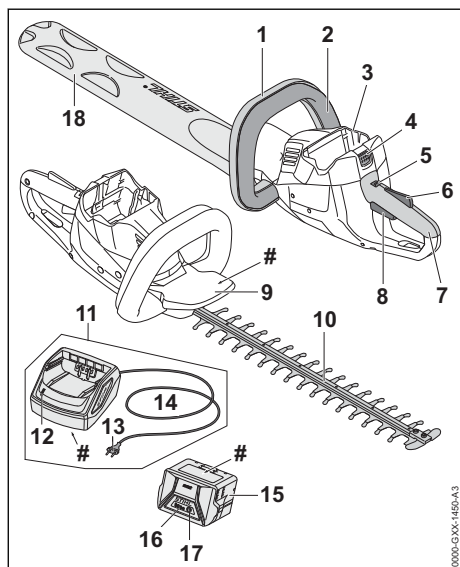
**3 Přehled****3.1 Zahradní nůžky, akumulátor a nabíječka****1 kruhová trubková rukojeť**

Kruhová trubková rukojeť slouží k držení, vedení a nošení zahradních nůžek.

**2 Spínací rámová páčka**

Spínací rámová páčka zapíná a vypíná zahradní nůžky společně se spínačem.

**3 Akumulátorová šachta**

Do akumulátorové šachty se vsunuje akumulátor.

**4 Aretační páčka**

Aretační páčka drží akumulátor v akumulátorové šachtě.

**5 Zarážková páčka**

Zarážková páčka společně s pojistkou spínače deblokuje spínač.

**6 Pokyn pro opravu**

Pojistka spínače společně se zarážkovou páčkou deblokuje spínač.

**7 Ovládací rukojeť**

Ovládací rukojeť slouží k ovládnání, držení a vedení zahradních nůžek.

**8 Spínač**

Spínač zapíná a vypíná zahradní nůžky společně se spínací rámovou páčkou.

**9 Ochranný kryt ruky**

Ochranný kryt ruky chrání ruku na kruhové trubkové rukojeti před kontaktem s noži postřihové lišty.

**10 Nože postřihové lišty**

Nože postřihové lišty stříhají větvičky a živé ploty.

**11 Nabíječka**

Nabíječka nabíjí akumulátor.

**12 LED**

LED signalizuje stav nabíječky.

**13 Elektrická vidlice**

Elektrická vidlice spojuje připojovací kabel se zásuvkou.

**14 Připojovací kabel**

Připojovací kabel spojuje nabíječku s elektrickou vidlicí.

**15 Akumulátor**

Akumulátor napájí zahradní nůžky energií.

**16 Světla LED**

Světla LED signalizují stav nabití akumulátoru a poruchy.

**17 Tlačítko**

Tlačítko aktivuje světla LED na akumulátoru.

**18 Ochranný kryt postřihové lišty**

Ochranný kryt postřihové lišty chrání před kontaktem s noži postřihové lišty.

**# Výkonový štítek s výrobním číslem****3.2 Symboly**

Tyto symboly se mohou nacházet na zahradních nůžkách, na akumulátoru a nabíječce a mají následující význam:



Zarážková páčka v této poloze deblokuje spínač.



Zarážková páčka blokuje v této poloze spínač.



1 LED svítí červeně. Akumulátor je příliš teplý nebo příliš studený.



4 LED blikají červeně. V akumulátoru je porucha.



Světlo LED svítí zeleně a světla LED na akumulátoru svítí nebo blikají zeleně. Akumulátor se nabíjí.



LED bliká červeně. Mezi akumulátorem a nabíječkou není žádný elektrický kontakt nebo je porucha v akumulátoru či v nabíječce.



Zaručená hladina akustického výkonu podle směrnice 2000/14/ES v dB(A) za účelem porovnatelnosti akustických emisí výrobků.



Údaj vedle symbolu odkazuje na obsah energie akumulátoru podle specifikace výrobce článků. Obsah energie, který je k dispozici při použití, je menší.



Elektrovýrobek provozujte v uzavřeném a suchém prostoru.



Výrobek nelikvidujte s domácím odpadem.

## 4 Bezpečnostní pokyny

### 4.1 Varovné symboly

Varovné symboly na zahradních nůžkách, na akumulátoru nebo na nabíječce mají následující význam:



Dodržujte bezpečnostní pokyny a jejich opatření.



Návod k použití je třeba si přečíst, porozumět mu a uložit ho pro další potřebu.



Noste ochranné brýle.



Nedotýkejte se pohybujících nožů postřihové lišty.



Akumulátor během přeužení práce, přepravy, skladování, údržby nebo opravy vždy vyjměte.



Zahradní nůžky a nabíječku chráňte před deštěm a vlhkem.



Akumulátor chraňte před horkem a ohněm.



Akumulátor chraňte před deštěm a vlhkem a neponořujte ho do kapalin.



Dodržujte přípustné teplotní pásmo akumulátoru.

### 4.2 Řádné používání

Zahradní nůžky STIHL HSA 56 slouží k postřihu živých plotů, keřů, houští a křovin.

Zahradní nůžky se nesmějí používat za deště.

Akumulátor STIHL AK napájí zahradní nůžky energií.

Nabíječka STIHL AL 101 nabíjí akumulátor STIHL AK.

### ▲ VAROVÁNÍ

- Akumulátory a nabíječky, které nejsou firmou STIHL pro zahradní nůžky povoleny, mohou způsobit požáry a exploze. Může tím dojít k těžkým úrazům či úmrtí osob a ke vzniku věcných škod.
  - ▶ Zahradní nůžky používat s akumulátorem STIHL AK.
  - ▶ Akumulátor STIHL AK nabíjet nabíječkou STIHL AL 101, AL 300 nebo AL 500.
- Pokud zahradní nůžky, akumulátor nebo nabíječka nejsou používány odpovídajícím jejich účelu, může dojít k těžkým úrazům či úmrtí osob a mohou vzniknout věcné škody.
  - ▶ Zahradní nůžky, akumulátor a nabíječku používat tak, jak je to popsáno v tomto návodu k použití.

### 4.3 Požadavky na uživatele

### ▲ VAROVÁNÍ

- Uživatelé bez instruktaže nemohou rozpoznat nebo dobře odhadnout nebezpečí hrozící zahradními nůžkami, akumulátorem a nabíječkou.

kou. Uživatel nebo jiné osoby mohou utrpět těžká nebo smrtelná zranění.



- ▶ Návod k použití je třeba si přečíst, porozumět mu a uložit ho pro další potřebu.

- ▶ Pokud se zahradní nůžky, akumulátor nebo nabíječka předávají jiné osobě: předejte jí i návod k použití.
- ▶ Zajistěte, aby uživatel splňoval níže uvedené požadavky:
  - Uživatel je odpočatý.

– Uživatel je tělesně, senzory a duševně schopen zahradní nůžky, akumulátor a nabíječku obsluhovat a pracovat s nimi. Pokud je uživatel tělesně, senzory a duševně způsobilý pouze částečně, smí s výrobkem pracovat pouze pod dohledem nebo po zaškolení odpovědnou osobou.

- Uživatel může rozpoznat a dobře odhadnout nebezpečí hrozcí zahradními nůžkami, akumulátorem a nabíječkou.

– Uživatel je plnoletý nebo bude podle národních předpisů pod dohledem zaškolován pro výkon povolání.

– Uživatel obdržel instruktaž od odborného prodejce výrobků STIHL nebo od osoby znalé odborné tematiky ještě dříve, než se zahradními nůžkami začne poprvé pracovat a poprvé použije akumulátor.

- Uživatel není pod vlivem alkoholu, léků nebo drog.

- ▶ V případě nejasností: vyhledejte odborného prodejce výrobků STIHL.

## 4.4 Oblečení a vybavení

### ▲ VAROVÁNÍ

- Během práce mohou být do zahradních nůžek vtaženy dlouhé vlasy. Uživatel tím může utrpět těžké zranění.

- ▶ Dlouhé vlasy svažte a zajistěte tak, aby se nacházely nad rameny.

- Během práce mohou být předměty vymrštěny velkou rychlostí nahoru. Uživatel se může zranit.



- ▶ Noste těsně přiléhající ochranné brýle. Vhodné ochranné brýle byly přezkoušeny podle normy EN 166 nebo podle národních předpisů a na trhu jsou k dostání s patřičným označením.

- ▶ Noste těsně přiléhající bundu, košili s dlouhým rukávem a dlouhé kalhoty.

- Během práce může dojít k rozvíření prachu. Vdechaný prach může poškodit zdraví a vyvolat alergické reakce.

- ▶ Pokud bude rozvířen prach: noste ochrannou protiprachovou masku.

- Nevhodné oblečení se může zachytit ve dřevě, v roští a zahradních nůžkách. Uživatelé bez vhodného oděvu mohou utrpět těžká zranění.

- ▶ Noste těsně přiléhající oděv.

- ▶ Šály a ozdoby odložte.

- Během práce se může uživatel dostat do kontaktu s pohyblivými se noži postřihové lišty. Uživatel tím může utrpět těžké zranění.

- ▶ Noste obuv z odolného materiálu.

- ▶ Noste dlouhé kalhoty z odolného materiálu.

- Během čištění nebo údržby se uživatel může dostat do kontaktu s noži postřihové lišty. Uživatel se může zranit.

- ▶ Noste pracovní rukavice z odolného materiálu.

- Pokud nosí uživatel nevhodnou obuv, může uklouznout. Uživatel se může zranit.

- ▶ Noste pevnou uzavřenou obuv s hrubou podrážkou.

## 4.5 Pracovní pásmo a okolí

### 4.5.1 Zahradní nůžky

### ▲ VAROVÁNÍ

- Nezáúčastněné osoby, děti a zvířata nemohou rozpoznat ani odhadnout nebezpečí hrozcí

zahradními nůžkami a do výšky vymrštěnými předměty. Neúčastněné osoby, děti a zvířata mohou utrpět těžká zranění a může dojít k věcným škodám.

- ▶ Neúčastněné osoby, děti a zvířata nepouštět do pracovního pásma.
- ▶ Zahradní nůžky nenechávat bez dohledu.
- ▶ Zajistit, aby si děti se zahradními nůžkami nemohly hrát.

- Zahradní nůžky nejsou chráněny proti vodě. Pokud by se pracovalo v dešti nebo ve vlhkém prostředí, může dojít k úrazu elektrickým proudem. Uživatel může být zraněn a zahradní nůžky mohou být poškozeny.



- ▶ Nikdy nepracovat v dešti ani ve vlhkém okolí.

- Elektrické součástky zahradních nůžek mohou vytvářet jiskry. Jiskry mohou ve snadno hořlavém nebo explozivním okolí vyvolat požáry nebo exploze. Může tím dojít k těžkým úrazům či úmrtí osob a ke vzniku věcných škod.
- ▶ Nikdy nepracovat ve snadno hořlavém nebo explozivním okolí.

#### 4.5.2 Akumulátor

### ▲ VAROVÁNÍ

- Neúčastněné osoby, děti a zvířata nemohou rozpoznat ani odhadnout nebezpečí akumulátoru. Neúčastněné osoby, děti a zvířata mohou být těžce zraněny.
- ▶ Neúčastněné osoby, děti a zvířata nepouštějte do blízkosti stroje.
- ▶ Akumulátor nenechávejte bez dozoru.
- ▶ Zajistěte, aby si děti nemohly s akumulátorem hrát.
- Akumulátor není chráněn proti všem okolním vlivům. Pokud je akumulátor vystaven určitým okolním vlivům, může začít hořet nebo explodovat. Může dojít k těžkým úrazům osob a ke vzniku věcných škod.



- ▶ Akumulátor chraňte před horkem a otevřeným ohněm.
- ▶ Akumulátor neházejte do ohně.



- ▶ Akumulátor používejte a skladujte v tepelném pásmu mezi -10 °C a +50 °C.



- ▶ Akumulátor nepřibližujte ke kovovým předmětům.

- ▶ Akumulátor nevystavujte vysokému tlaku.
- ▶ Akumulátor nevystavujte mikrovlnám.
- ▶ Akumulátor chraňte před chemikáliemi a solemi.

#### 4.5.3 Nabíječka

### ▲ VAROVÁNÍ

- Neúčastněné osoby, děti a zvířata nemohou rozpoznat ani odhadnout nebezpečí nabíječky a elektrického proudu. Neúčastněné osoby, děti a zvířata mohou být těžce zraněny nebo usmrceny.
- ▶ Neúčastněné osoby, děti a zvířata nepouštějte do blízkosti stroje.
- ▶ Zajistěte, aby si děti nemohly s nabíječkou hrát.

- Nabíječka není chráněna proti vodě. Pokud by se pracovalo v dešti nebo ve vlhkém prostředí, může dojít k úrazu elektrickým proudem. Uživatel může být zraněn a nabíječka se může poškodit.



- ▶ Nikdy nepracujte v dešti ani ve vlhkém prostředí.

- Nabíječka není chráněna před všemi okolními vlivy. Pokud je nabíječka vystavena určitým okolním vlivům, může začít hořet nebo explodovat. Může dojít k těžkým úrazům osob a ke vzniku věcných škod.
- ▶ Skladujte nabíječku v uzavřeném a suchém prostoru.
- ▶ Nikdy nabíječku nepoužívejte ve snadno hořlavém a explozivním prostředí.
- ▶ Nikdy nabíječku nepoužívejte na snadno hořlavém podkladu.
- ▶ Nabíječku používejte a skladujte v tepelném pásmu mezi +5 °C a +40 °C.
- Osoby mohou zakopnout o přípojovací kabel. Mohlo by dojít k poranění osob a poškození nabíječky.
- ▶ Přípojovací kabel uložte ploše na zem.

## 4.6 Bezpečnosti odpovídající stav

### 4.6.1 Zahradní nůžky

Zahradní nůžky jsou ve stavu odpovídajícím bezpečnosti, když jsou splněny níže uvedené podmínky:

- Zahradní nůžky nejsou poškozené.
- Zahradní nůžky jsou čisté a suché.
- Ovládací prvky fungují a nejsou změněny.
- Postřihová lišta je správně namontována.
- Je namontováno pouze originální příslušenství STIHL určené pro tyto zahradní nůžky.

- Příslušenství je namontováno správně.

## ▲ VAROVÁNÍ

- Ve stavu neodpovídajícím bezpečnosti nemohou konstrukční díly již bezpečně fungovat a bezpečnostní zařízení mohou být vyřazena z provozu. Může dojít k těžkým úrazům nebo usmrcení osob.
  - ▶ Pracujte s nepoškozenými zahradními nůžkami.
  - ▶ Pokud jsou zahradní nůžky znečištěné nebo mokré: zahradní nůžky vyčistěte a nechejte je uschnout.
  - ▶ Zahradní nůžky neměňte.
  - ▶ Pokud nefungují ovládací prvky: se zahradními nůžkami nepracujte.
  - ▶ Montujte pouze originální příslušenství STIHL určené pro tyto zahradní nůžky.
  - ▶ Příslušenství namontujte tak, jak je to popsáno v tomto návodu k použití nebo v návodu k použití daného příslušenství.
  - ▶ Nikdy nestrkejte žádné předměty do otvorů zahradních nůžek.
  - ▶ Opoťebované nebo poškozené informační štítky vyměňte.
  - ▶ V případě nejasností: vyhledejte odborného prodejce výrobků STIHL.

### 4.6.2 Nože postřihové lišty

Zahradní nůžky jsou v bezpečnosti odpovídajícím stavu, když jsou splněny níže uvedené podmínky:

- Nože postřihové lišty nejsou poškozené.
- Nože postřihové lišty nejsou deformované.
- Nože postřihové lišty se snadno pohybují.
- Nože postřihové lišty jsou správně naostřené.
- Nože postřihové lišty jsou bez otřepů.

## ▲ VAROVÁNÍ

- V bezpečnosti neodpovídajícím stavu se mohou části postřihové lišty uvolnit a být odmrštěny. Osoby mohou utrpět těžká zranění.
  - ▶ Pracovat s nepoškozenými noži postřihové lišty.
  - ▶ Nože postřihové lišty správně naostřit a zbavit otřepů.
  - ▶ V případě stávajících nejasností: vyhledat odborného prodejce výrobků STIHL.

### 4.6.3 Akumulátor

Akumulátor je ve stavu odpovídajícím bezpečnostním požadavkům, pokud jsou splněny následující podmínky:

- Akumulátor je nepoškozený.
- Akumulátor je čistý a suchý.

- Akumulátor je funkční a nebyl pozměněn.

## ▲ VAROVÁNÍ

- Pokud není akumulátor ve stavu odpovídajícím bezpečnostním požadavkům, nelze zajistit jeho bezpečnou funkci. Tento stav může způsobit těžké zranění osob.
  - ▶ Pracujte pouze s nepoškozeným a funkčním akumulátorem.
  - ▶ Poškozený nebo vadný akumulátor nenabíjejte.
  - ▶ V případě, že je akumulátor znečištěný nebo mokrý: Akumulátor očistěte a nechejte uschnout.
  - ▶ Akumulátor nepozměňujte.
  - ▶ Nezasouvejte žádné předměty do otvorů akumulátoru.
  - ▶ Elektrické kontakty akumulátoru nespojujte kovovými předměty a nezkratujte.
  - ▶ Akumulátor neotevírejte.
  - ▶ Opoťebované nebo poškozené štítky s bezpečnostními upozorněními vždy vyměňte.
- Z poškozeného akumulátoru může vytékat kapalina. V případě, že se tato kapalina dostane do styku s pokožkou nebo očima, může dojít k podráždění pokožky nebo očí.
  - ▶ Vyhýbejte se kontaktu s kapalinou.
  - ▶ V případě, že dojde k zasažení pokožky: Postižená místa pokožky umyjte vydatným množstvím vody a mýdlem.
  - ▶ V případě, že dojde k zasažení očí: Zasažené oči vyplachujte nejméně po dobu 15 minut vydatným množstvím vody a vyhledejte lékaře.
- Poškozený nebo vadný akumulátor může nezvykle zapáchat, kouřit nebo hořet. Následkem toho může dojít k těžkému nebo smrtelnému zranění osob a ke vzniku věcných škod.
  - ▶ V případě, že z akumulátoru vychází nezvyklý zápach nebo kouř: Akumulátor nepoužívejte a umístěte jej v bezpečné vzdálenosti od hořlavých látek.
  - ▶ V případě, že akumulátor vzplane: Pokuste se hořící akumulátor uhasit pomocí hasičiho přístroje nebo vody.

### 4.6.4 Nabíječka

Nabíječka je ve stavu odpovídajícím bezpečnosti, když jsou splněny níže uvedené podmínky:

- Nabíječka není poškozená.
- Nabíječka je čistá a suchá.

## ▲ VAROVÁNÍ

- Ve stavu neodpovídajícím bezpečnostním požadavkům nemohou konstrukční díly již

bezpečně fungovat a bezpečnostní zařízení mohou být vyřazena z provozu. Může dojít k těžkým úrazům nebo usmrcení osob.

- ▶ Používejte nepoškozenou nabíječku.
- ▶ Pokud je nabíječka znečištěná nebo mokrá: nabíječku vyčistěte a nechejte uschnout.
- ▶ Nabíječku nepozměňujte.
- ▶ Do otvorů nabíječky nestrkejte žádné předměty.
- ▶ Elektrické kontakty nabíječky nespojujte a nezkratujte kovovými předměty.
- ▶ Nabíječku nikdy neotvírejte.

## 4.7 Pracovní postup

### ▲ VAROVÁNÍ

- Uživatel již nemůže za určitých situací koncentrovaně pracovat. Uživatel může zakopnout, upadnout a těžce se zranit.
  - ▶ Pracovat klidně a s rozvahou.
  - ▶ Pokud jsou světelné poměry a viditelnost špatné: se zahradními nůžkami nepracovat.
  - ▶ Zahradní nůžky obsluhovat sám/sama.
  - ▶ Dávat pozor na překážky.
  - ▶ Při práci stát na zemi a udržovat rovnováhu. Pokud je nutné pracovat ve výškách: používat vysokozdviznou pracovní plošinu nebo bezpečné lešení.
  - ▶ Pokud se dostaví známky únavy, udělat si pracovní přestávku.
- Pokud uživatel pracuje nad výši ramen, může se brzy navíť. Uživatel může utrpět těžká zranění.
  - ▶ Nad úroveň ramen pracovat jen krátkou dobu.
  - ▶ Práci přerušovat přestávkami.
- Pokud pohybující se nože postříhové lišty narazí na tvrdý předmět, mohou se rychle zbrzdít. Vznikajícími reakčními silami může uživatel ztratit vládu nad zahradními nůžkami a může být těžce zraněn.
  - ▶ Zahradní nůžky držet pevně oběma rukama.
  - ▶ Před započetím práce prohledat živý plot, nejsou-li tam nějaké tvrdé předměty, tyto předměty odstranit.
- Pohybující se nože postříhové lišty mohou uživatele pořezat. Uživatel může utrpět těžká zranění.



- ▶ Nedotýkat se pohybujících nožů postříhové lišty.
- ▶ Pokud jsou nože postříhové lišty zablokovány nějakým předmětem, zahradní nůžky vypnout a vyjmout akumulátor. Teprve potom předmět odstranit.

- Pokud se zahradní nůžky během práce změní nebo se chovají nezvyklým způsobem, mohou být v provozně nebezpečném stavu. Může dojít k těžkým úrazům osob a ke vzniku věcných škod.
  - ▶ Práci ukončit, akumulátor vyjmout a vyhledat odborného prodejce výrobků STIHL.
- Během práce mohou zahradní nůžky způsobit vznik vibrací.
  - ▶ Nosit rukavice.
  - ▶ Práci přerušovat přestávkami.
  - ▶ Pokud se vyskytnou náznaky poruch prokrvení: vyhledat lékaře.
- Po puštění spínače se nože postříhové lišty pohybují ještě cca. 1°vteřinu dál. Pohybující se nože postříhové lišty mohou někoho pořezat. Osoby mohou utrpět těžká zranění.
  - ▶ Zahradní nůžky držet pevně za ovládací rukojeť a za kruhovou trubkovou rukojeť a počkat, až se nože postříhové lišty přestano pohybvat.

### ▲ NEBEZPEČÍ

- Pokud se pracuje v okolí elektrický proud vodících kabelů, mohou se nože postříhové lišty dostat do kontaktu s těmito elektrický proud vodícími kabely a mohou je poškodit. Uživatel může utrpět těžké nebo smrtelné zranění.
  - ▶ Nepracovat v okolí elektrický proud vodících kabelů.

## 4.8 Nabíjení

### ▲ VAROVÁNÍ

- Během nabíjení může být poškozená nebo defektní nabíječka nezvykle cítit nebo kouřit. Může dojít k úrazům osob a ke vzniku věcných škod.
  - ▶ Elektrickou vidlici vytáhněte ze zásuvky.
- Nabíječka se může při nedostatečném odvodu teploty přehřát a způsobit požár. Může tím dojít k těžkým úrazům či úmrtí osob a ke vzniku věcných škod.
  - ▶ Nabíječku ničím nezakrývat.



## 4.9 Elektrické připojení

Kontakt s konstrukčními díly vedoucími elektrický proud může být způsoben níže uvedenými příčinami:

- Připojovací kabel nebo prodlužovací kabel je poškozen.
- Elektrická vidlice připojovacího kabelu nebo prodlužovacího kabelu je poškozená.
- Zásuvka není správně nainstalovaná.



## ⚠ NEBEZPEČÍ

- Kontakt s konstrukčními díly vedoucími elektrický proud může způsobit úraz elektrickým proudem. Uživatel může utrpět těžké nebo smrtelné zranění.
  - ▶ Zajistěte, aby přípojovací kabel, prodlužovací kabel a jejich elektrické vidlice nebyly poškozeny.
- 
 Pokud je přípojovací kabel nebo prodlužovací kabel poškozen:
  - ▶ Poškozeného místa se nedotýkejte.
  - ▶ Vytáhněte elektrickou vidlici ze zásuvky.
- ▶ Přípojovacího kabelu, prodlužovacího kabelu a jejich elektrických vidlic se dotýkejte pouze suchými rukama.
- ▶ Elektrickou vidlici přípojovacího kabelu nebo prodlužovacího kabelu zasuňte do správně nainstalované a zajištěné zásuvky s ochranným kontaktem.
- ▶ Nabíječku připojte přes ochranný spínač (30 mA, 30 ms).
- Poškozený nebo nevhodný prodlužovací kabel může vést k elektrické ráně. Může dojít k těžkým úrazům nebo usmrcení osob.
  - ▶ Použijte prodlužovací kabel se správným kabelovým průřezem,  18.5.

## ⚠ VAROVÁNÍ

- Během nabíjení může nesprávné síťové napětí nebo nesprávná síťová frekvence vést k přepětí v nabíječce. Nabíječka může být poškozena.
  - ▶ Zajistěte, aby síťové napětí a síťová frekvence elektrické sítě souhlasily s údaji na výkonovém štítku nabíječky.
- Nesprávně vedený přípojovací kabel a prodlužovací kabel může být poškozen a osoby o něj mohou zakopnout. Osoby mohou být zraněny a přípojovací nebo prodlužovací kabel může být poškozen.
  - ▶ Přípojovací kabel a prodlužovací kabel uložte, veďte a označte tak, aby o něj osoby nemohly zakopnout.
  - ▶ Přípojovací kabel a prodlužovací kabel veďte tak, aby nebyly napnuté nebo smotané.
  - ▶ Přípojovací kabel a prodlužovací kabel veďte tak, aby nemohly být poškozeny, zlomeny, skřípnuty a neodíraly se.
  - ▶ Přípojovací kabel a prodlužovací kabel chraňte před horkem, olejem a chemikáliemi.
  - ▶ Přípojovací kabel a prodlužovací kabel veďte po suchém podkladu.

- Během práce se prodlužovací kabel zahřívá. Pokud teplo nemůže odcházet, může způsobit požár.
  - ▶ Pokud se používá kabelový buben: kabelový buben kompletně odviňte.
- Pokud jsou zdi vedeny elektrické kabely a trubky, může dojít při montáži nabíječky na zeď k jejich poškození. Kontakt s kabely vedoucími elektrický proud může vést k elektrické ráně. Může dojít k těžkým úrazům osob a ke vzniku věcných škod.
  - ▶ Zajistěte, aby na plánovaném místě nebyly ve zdi vedeny žádné elektrické kabely a trubky.
- Pokud by nabíječka nebyla na zeď namontována tak, jak je to popsáno v tomto návodu k použití, může nabíječka nebo akumulátor spadnout dolů nebo se může nabíječka přes příliš zahřát. Může dojít k úrazům osob a ke vzniku věcných škod.
  - ▶ Nabíječku namontujte na zeď tak, jak je to popsáno v tomto návodu k použití.
- Pokud je nabíječka se vsazeným akumulátorem montována na zeď, může akumulátor z nabíječky vypadnout. Může dojít k úrazům osob a ke vzniku věcných škod.
  - ▶ Nejdříve na zeď připevněte nabíječku a pak vsadte akumulátor.

## 4.10 Přeprava

### 4.10.1 Zahradní nůžky

## ⚠ VAROVÁNÍ

- Během přepravy se mohou zahradní nůžky převrátit nebo se pohnout. Může dojít k úrazům osob a ke vzniku věcných škod.
  - ▶ Zarážkovou páčku posunout do polohy .
  - ▶ Akumulátor vyjmout.



- ▶ Ochranný kryt nožů nasunout na postřihovou lištu tak, aby nože postřihové lišty byly zcela zakryty.
- ▶ Zahradní nůžky zajistit upínacími popruhy, řemenem nebo sítkou tak, aby se nemohly převrátit ani pohnout.

### 4.10.2 Akumulátor

## ⚠ VAROVÁNÍ

- Akumulátor není chráněn proti všem okolním vlivům. Pokud je akumulátor vystaven určitým okolním vlivům, může být poškozen a může dojít ke vzniku věcných škod.



- ▶ Poškozený akumulátor nepřevážovat.
- ▶ Akumulátor přepravovat v pouze elektrický proud nevodivém balení.
- Během přepravy se může akumulátor převrátit nebo se pohnout. Může dojít k úrazům osob a ke vzniku věcných škod.
  - ▶ Akumulátor v balení zabalit tak, aby se nemohl pohybovat.
  - ▶ Balení zajistit tak, aby se nemohlo pohybovat.

#### 4.10.3 Nabíječka



### ▲ VAROVÁNÍ

- Během přepravy se může nabíječka převrátit nebo pohnout. Může dojít k úrazům osob a ke vzniku věcných škod.
  - ▶ Vytáhněte elektrickou vidlici ze zásuvky.
  - ▶ Vyjměte akumulátor.
  - ▶ Nabíječku zajistěte upínacími popruhy, řemenem nebo sítkou tak, aby se nemohla převrátit ani pohnout.
- Připojovací kabel není určen k tomu, aby se za něj nabíječka nosila. Připojovací kabel a nabíječka tím mohou být poškozeny.
  - ▶ Připojovací kabel sviňte a připevněte na nabíječku.

#### 4.11 Skladování

##### 4.11.1 Zahradní nůžky

### ▲ VAROVÁNÍ

- Děti nemohou rozpoznat ani odhadnout nebezpečí hrozcí zahradními nůžkami. Děti mohou utrpět těžké úrazy.
  - ▶ Zarážkovou páčku posunout do polohy .
    - ▶ Akumulátor vyjmout.
- ▶ Ochranný kryt nožů nasunout na postřihovou lištu tak, aby byly nože postřihové lišty zcela zakryty.
- ▶ Zahradní nůžky skladovat mimo dosah dětí.
- Elektrické kontakty na zahradních nůžkách a kovové konstrukční díly mohou vlivem vlhka zkorodovat. Zahradní nůžky mohou být poškozeny.
  - ▶ Zarážkovou páčku posunout do polohy .
    - ▶ Akumulátor vyjmout.



- ▶ Zahradní nůžky skladovat v čistém a suchém stavu.

#### 4.11.2 Akumulátor

### ▲ VAROVÁNÍ

- Děti nemohou rozpoznat ani odhadnout nebezpečí hrozcí akumulátorem. Děti mohou utrpět těžké úrazy.
  - ▶ Akumulátor skladovat mimo dosah dětí.
- Akumulátor není chráněn proti všem okolním vlivům. Pokud je akumulátor vystaven určitým okolním vlivům, může dojít k jeho poškození.
  - ▶ Akumulátor skladovat v čistém a suchém stavu.
  - ▶ Akumulátor skladovat v uzavřeném prostoru.
  - ▶ Akumulátor skladovat odděleně od zahradních nůžek a nabíječky.
  - ▶ Akumulátor skladovat v pouze elektrický proud nevodivém balení.
  - ▶ Akumulátor skladovat v tepelném pásmu mezi  $-10\text{ }^{\circ}\text{C}$  a  $+50\text{ }^{\circ}\text{C}$ .

#### 4.11.3 Nabíječka

### ▲ VAROVÁNÍ

- Děti nemohou rozpoznat ani odhadnout nebezpečí hrozcí nabíječkou. Může dojít k těžkým úrazům nebo usmrcení dětí.
  - ▶ Vyjměte akumulátor.
  - ▶ Nabíječku skladujte mimo dosah dětí.
- Nabíječka není chráněna před všemi okolními vlivy. Pokud je nabíječka vystavena určitým okolním vlivům, může dojít k poškození nabíječky.
  - ▶ Vyjměte akumulátor.
  - ▶ Pokud je nabíječka příliš zahřátá: nechejte ji vychladnout.
  - ▶ Nabíječku skladujte v čistém a suchém stavu.
  - ▶ Nabíječku skladujte v uzavřeném prostoru.
  - ▶ Nabíječku skladujte v tepelném pásmu mezi  $+5\text{ }^{\circ}\text{C}$  a  $+40\text{ }^{\circ}\text{C}$ .
- Připojovací kabel není určen k tomu, aby se za něj nabíječka nosila či zavěšovala. Připojovací kabel a nabíječka tím mohou být poškozeny.
  - ▶ Nabíječku vždy uchopujte a držte za těleso. K usnadnění nadzdvíhnutí nabíječky je na zadní straně nabíječky umístěna hmatová miska.
  - ▶ Nabíječku zavěste na závěsný držák na zdi.

#### 4.12 Čištění, údržba a opravy

### ▲ VAROVÁNÍ

- Pokud během čištění, údržby nebo opravy zůstane v nástroji vložený akumulátor, mohou

se zahradní nůžky neúmyslně zapnout. Může dojít k těžkým úrazům osob a ke vzniku věcných škod.

- ▶ Posuňte zarážkovou páčku do polohy .



- ▶ Vjměte akumulátor.

- Při používání agresivních čisticích prostředků, čištění proudem vody nebo špičatými předměty může docházet k poškození zahradních nůžek, nožů postříhové lišty, akumulátoru, nebo nabíječky. Pokud zahradní nůžky, nože postříhové lišty, akumulátor nebo nabíječka nebudou správně vyčištěny, nemohou konstrukční díly již správně fungovat a bezpečnostní zařízení mohou být vyřazena z provozu. Osoby mohou utrpět těžká zranění.

- ▶ Zahradní nůžky, nože postříhové lišty, akumulátor a nabíječku je třeba vyčistit tak, jak je to popsáno v tomto návodu k použití.

- Pokud zahradní nůžky, nože postříhové lišty, akumulátor nebo nabíječka nebudou správně udržovány nebo opravovány, nemohou konstrukční díly již správně fungovat a bezpečnostní zařízení mohou být vyřazena z provozu. Může dojít k těžkým úrazům nebo usmrcení osob.

- ▶ Zahradní nůžky, akumulátor a nabíječku nikdy neopravujte sami.
- ▶ Pokud je třeba zahradní nůžky, akumulátor nebo nabíječku podrobit údržbě nebo opravám: vyhledat odborného prodejce výrobků STIHL.

- ▶ Na nožích postříhové lišty provádějte údržbu tak, jak je to popsáno v tomto návodu k použití.



- Během čištění nebo údržby nožů postříhové lišty se může uživatel pořezat o ostré řezné zuby. Uživatel se může zranit.





- ▶ Noste pracovní rukavice z odolného materiálu.

## 5 Příprava zahradních nůžek k provozu

### 5.1 Příprava zahradních nůžek k provozu

Před každým započatím práce musejí být provedeny níže uvedené kroky:

- ▶ Zajistit, aby se níže uvedené konstrukční díly nacházely v bezpečnosti odpovídajícím stavu:
  - Zahradní nůžky,  4.6.1.
  - Nože postříhové lišty,  4.6.2.
  - Akumulátor,  4.6.3.

- Nabíječka,  4.6.4.
  - ▶ Akumulátor zkontrolovat,  9.2.
  - ▶ Akumulátor zcela nabit,  6.2.
  - ▶ Zahradní nůžky vyčistit,  14.1.
  - ▶ Zkontrolovat ovládací prvky,  9.1.
    - ▶ Pokud během zkoušky ovládacích prvků blikají 3 LED červeně: akumulátor vyjmout a vyhledat odborného prodejce výrobků STIHL.
- V zahradních nůžkách je porucha.
- ▶ Pokud tyto kroky nemohou být provedeny: zahradní nůžky nepoužívat a vyhledat odborného prodejce výrobků STIHL.

## 6 Nabíjení akumulátoru a světla LED

### 6.1 Montáž nabíječky na zeď

Nabíječka může být montována na zeď.

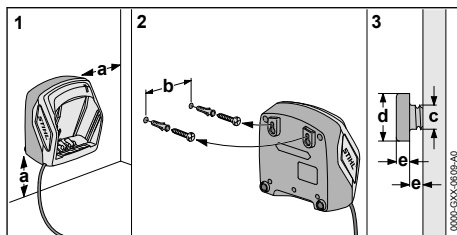

- ▶ Nabíječku namontujte na zeď tak, aby byly splněny níže uvedené podmínky:

- Je použit vhodný připevňovací materiál.
- Nabíječka je ve vodorovné poloze. Jsou dodrženy následující rozměry:
  - a = nejméně 100 mm
  - b (pro AL 101) = 75 mm
  - b (pro AL 300 a AL 500) = 120 mm
  - c = 4,5 mm
  - d = 9 mm
  - e = 2,5 mm

### 6.2 Nabíjení akumulátoru

Délka doby nabíjení závisí na různých vlivech, např. na teplotě akumulátoru nebo na teplotě okolí. Skutečná délka doby nabíjení se může odchýlovat od uvedené délky doby nabíjení. Délka doby nabíjení je uvedena na [www.stihl.com/charging-times](http://www.stihl.com/charging-times).

Když je elektrická vidlice zasunuta do zásuvky a akumulátor je

vsazen do nabíječky, proces nabíjení se nastartuje automaticky. Když je akumulátor zcela nabit, nabíječka se automaticky vypne.

Během nabíjení se akumulátor a nabíječka zahřívají.

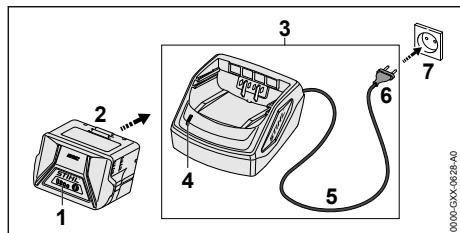

- ▶ Elektrickou vidlici (6) zasuňte do dobře přístupné zásuvky (7). Nabíječka (3) provede detekční test. Světlo LED (4) svítí cca 1 vteřinu zeleně a cca 1 vteřinu červeně.
- ▶ Položte a vedďte připojovací kabel (5).
- ▶ Akumulátor (2) vsadte do vodiček nabíječky (3) a až na doraz ho zamáčkněte. Světlo LED (4) svítí zeleně. Světla LED (1) svítí zeleně a akumulátor (2) se nabíjí.
- ▶ Pokud světlo LED (4) a světla LED (1) již nesvítí: akumulátor (2) je zcela nabitý a může být z nabíječky (3) vyjmut.
- ▶ Pokud se nabíječka (3) již nebude používat: elektrickou vidlici (6) vytáhněte ze zásuvky (7).

### 6.3 Indikace stavu nabití

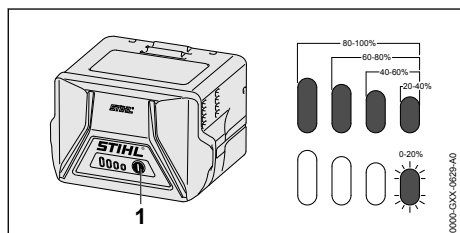

- ▶ Stisknout tlačítko (1). Světla LED svítí po dobu cca. 5 vteřin zeleně a udávají stav nabití.
- ▶ Pokud pravé světlo LED bliká zeleně: akumulátor nabít.

### 6.4 LED na akumulátoru

Světla LED mohou signalizovat stav nabití nebo poruchy na akumulátoru. Světla LED mohou svítit zeleně nebo červeně nebo blikat.

Pokud světla LED svítí zeleně nebo blikají, je signalizován stav nabití.

- ▶ Pokud světla LED svítí červeně nebo blikají: odstranit závady, 17.  
V zahradních nůžkách nebo v akumulátoru je porucha.

### 6.5 LED na nabíječce

LED signalizuje stav nabíječky.

Pokud světlo LED svítí zeleně, akumulátor se nabíjí.

- ▶ Pokud světlo LED bliká červeně: odstranit závady.  
V nabíječce je porucha.

## 7 Vsazení a vyjmutí akumulátoru

### 7.1 Vsazení akumulátoru

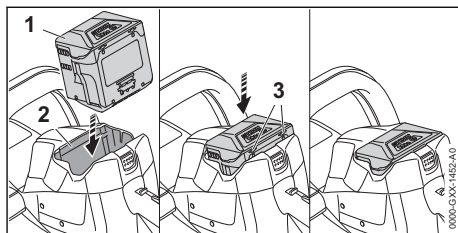

- ▶ Akumulátor (1) tak dlouho vlačovat do akumulátorové šachty (2), až se ozve slyšitelné kliknutí.

Šipky (3) na akumulátoru (1) jsou ještě viditelné a akumulátor (1) je zajištěn v akumulátorové šachtě (2). Mezi zahradními nůžkami a akumulátorem (1) není žádný elektrický kontakt.

- ▶ Akumulátor (1) zamáčknout až na doraz do akumulátorové šachty (2). Akumulátor (1) se s druhým kliknutím zaaretuje a je ve stejné rovině s tělesem zahradních nůžek.

### 7.2 Vyjmutí akumulátoru

- ▶ Zahradní nůžky postavit na rovnou plochu.

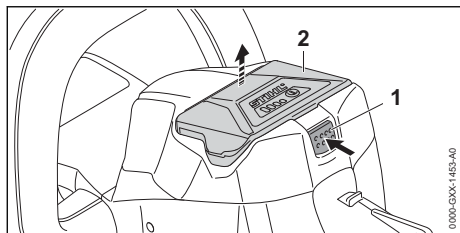

- ▶ Aretační páčku (1) stisknout. Akumulátor (2) je deblokován a může být vyjmut.

## 8 Zapnutí a vypnutí zahradních nůžek

### 8.1 Zapnutí zahradních nůžek



#### VAROVÁNÍ

- Nezávisle na pořadí, ve kterém jsou spínací rámová páčka a spínač stisknuty, zahradní nůžky akcelerují a nože postřihové lišty se pohybují. Pokud bude stisknut nejdříve spínač a potom spínací rámová páčka, může uživatel ztratit kontrolu nad zahradními nůžkami. Uživatel tím může utrpět těžké zranění.
  - ▶ Nejdříve stisknout spínací rámovou páčku a potom spínač.

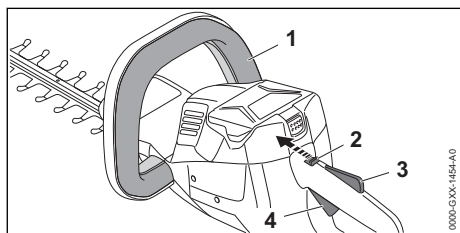

- ▶ Spínací rámovou páčku (1) stisknout a stisknutou ji držet.
- ▶ Zarážkovou páčku (2) posunout palcem do její polohy  $\odot$ .
- ▶ Pojistku spínače (3) rukou stisknout a stisknutou ji držet.
- ▶ Spínač (4) stisknout ukazováčkem a stisknutý ho držet. Zahradní nůžky akcelerují a nože postřihové lišty se pohybují.

### 8.2 Vypnutí zahradních nůžek

- ▶ Spínací rámovou páčku, spínač a pojistku spínače pustit.
- ▶ Počkat, až se nože postřihové lišty po cca. 1 vteřině již nepohybují.

- ▶ Pokud se nože postřihové lišty po cca. 1 vteřině ještě dále pohybují: akumulátor vyjmout a vyhledat odborného prodejce výrobků STIHL. Zahradní nůžky jsou defektní.
- ▶ Zarážkovou páčku posunout do její polohy  $\odot$ .

## 9 Kontrola zahradních nůžek a akumulátoru

### 9.1 Kontrola ovládacích prvků

#### Zarážková páčka, pojistka spínače a spínač

- ▶ Akumulátor vyjmout.
- ▶ Zarážkovou páčku posunout do polohy  $\odot$ .
- ▶ Zkusit stisknout spínač bez stisknutí pojistky spínače.
- ▶ Pokud se spínač dá stisknout: zahradní nůžky nepoužívat dál a vyhledat odborného prodejce výrobků STIHL. Zarážková páčka nebo pojistka spínače jsou defektní.
- ▶ Zarážkovou páčku posunout do polohy  $\odot$ .
- ▶ Pojistku spínače stisknout a stisknutou ji držet.
- ▶ Spínač stisknout.
- ▶ Spínač a pojistku spínače pustit.
- ▶ Pokud se spínač nebo pojistka spínače těžko pohybují nebo se neodpruží do výchozí polohy: zahradní nůžky nepoužívat a vyhledat odborného prodejce výrobků STIHL. Spínač nebo pojistka spínače jsou defektní.

#### Spínací rámová páčka

- ▶ Akumulátor vyjmout.
- ▶ Spínací rámovou páčku stisknout a opět ji pustit.
- ▶ Pokud je spínací rámová páčka těžko pohybovatelná nebo se neodpruží do výchozí polohy: zahradní nůžky nepoužívat a vyhledat odborného prodejce výrobků STIHL. Spínací rámová páčka je defektní.

#### Zapnutí zahradních nůžek

- ▶ Akumulátor vsadit.
- ▶ Spínací rámovou páčku stisknout a opět ji pustit.
- ▶ Pokud se nože postřihové lišty pohnuly nebo se pohybují: zahradní nůžky nepoužívat a vyhledat odborného prodejce výrobků STIHL. Spínač je defektní.
- ▶ Pojistku spínače stisknout a stisknutou ji držet.
- ▶ Spínač stisknout a stisknutý ho držet.
- ▶ Pokud se nože postřihové lišty pohybují: zahradní nůžky nepoužívat a vyhledat odborného prodejce výrobků STIHL. Spínací rámová páčka je defektní.

- ▶ Spínací rámovou páčku stisknout a stisknutou ji držet.  
Nože postřihové lišty se pohybují.
- ▶ Pokud 3 světla LED blikají červeně: akumulátor vyjmout a vyhledat odborného prodejce výrobků STIHL.  
V zahradních nůžkách je porucha.
- ▶ Spínací rámovou páčku pustit.  
Nože postřihové lišty se po cca. 1 vteřině již nepohybují.
- ▶ Pokud se nože postřihové lišty po cca. 1 vteřině ještě dále pohybují: vyjmout akumulátor a vyhledat odborného prodejce výrobků STIHL.  
Zahradní nůžky jsou defektní.

## 9.2 Kontrola akumulátoru

- ▶ Stisknout tlačítko na akumulátoru.  
Světla LED svítí nebo blikají.
- ▶ Pokud světla LED nesvítí nebo neblinkají: akumulátor nepoužívat a vyhledat odborného prodejce výrobků STIHL.  
V akumulátoru je porucha.

## 10 Práce se zahradními nůžkami

### 10.1 Jak zahradní nůžky držet a vést

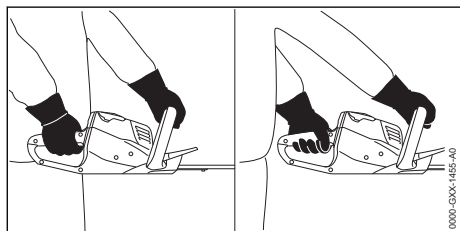

- ▶ Zahradní nůžky držet pevně jednou rukou za ovládací rukojeť tak, aby palec obepínal ovládací rukojeť.
- ▶ Zahradní nůžky držet druhou rukou za kruhovou trubkovou rukojeť tak, aby palec obepínal kruhovou trubkovou rukojeť.

### 10.2 Postřih

- ▶ Silné a silnější větve odstranit vyvětvovacími nůžkami nebo motorovou pilou.

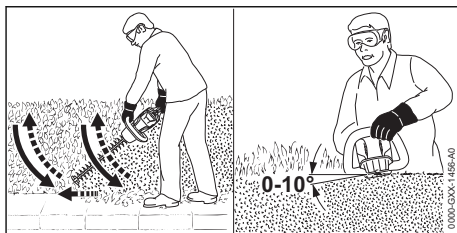

- ▶ Zahradní nůžky vést na jedné straně živého plotu obloukovitě odspodu nahoru a živý plot stříhat.
- ▶ Zahradní nůžky spustit dolů bez postřihu živého plotu.
- ▶ Pomalu a kontrolovaně kráčet vpřed.
- ▶ Zahradní nůžky opět vést obloukovitě odspodu nahoru a živý plot stříhat.
- ▶ Druhou stranu živého plotu stříhat stejným způsobem.
- ▶ Postřihovou lištu na vrchní straně živého plotu nasadit pod úhlem mezi 0° a 10°.
- ▶ Zahradní nůžky vést vodorovně a obloukovitě sem a tam a živý plot stříhat.
- ▶ Pokud postřihový výkon poklesne: nože postřihové lišty nabrousit.

## 11 Po skončení práce

### 11.1 Po skončení práce

- ▶ Zahradní nůžky vypněte, záračkovou páčku posuňte do polohy  $\odot$  a akumulátor vyjměte.
- ▶ Pokud jsou zahradní nůžky mokré: nechte je uschnout.
- ▶ Pokud je akumulátor mokrá: nechte ho uschnout.
- ▶ Vyčistěte zahradní nůžky.
- ▶ Vyčistěte nože postřihové lišty.
- ▶ Ochranný kryt nožů nasuňte na postřihovou lištu tak, aby nože postřihové lišty byly zcela zakryty.
- ▶ Vyčistěte akumulátor.

## 12 Přeprava

### 12.1 Přeprava zahradních nůžek

- ▶ Zahradní nůžky vypněte, záračkovou páčku posuňte do polohy  $\odot$  a akumulátor vyjměte.
- ▶ Nasuňte na postřihovou lištu ochranný kryt nožů tak, aby nože postřihové lišty byly zcela zakryty.

#### Jak zahradní nůžky nosit

- ▶ Zahradní nůžky noste jednou rukou za kruhovou trubkovou rukojeť tak, aby postřihová lišta směřovala dozadu.

**Jak přepravovat zahradní nůžky ve vozidle**

- ▶ Zajistěte zahradní nůžky tak, aby se nemohly převrátit ani pohnout.

**12.2 Přeprava akumulátoru**

- ▶ Zahradní nůžky vypnout, zarážkovou páčku posunout do její polohy  a akumulátor vyjmout.
- ▶ Zajistit, aby byl akumulátor v bezpečnosti odpovídajícím stavu.
- ▶ Akumulátor zabalit tak, aby byly splněny níže uvedené podmínky:
  - Balení není elektricky vodivé.
  - Akumulátor se v balení nemůže pohybovat.
- ▶ Balení zajistit tak, aby se nemohlo pohybovat.

Akumulátor podléhá požadavkům na přepravu nebezpečných nákladů. Akumulátor je zařazen jako UN 3480 (lithium-iontové baterie) a byl zkoušen podle Manuálu UN Zkoušky a kritéria, díl III, podkapitola 38.3.

Přepavní předpisy jsou uvedeny pod [www.stihl.com/safety-data-sheets](http://www.stihl.com/safety-data-sheets).

**12.3 Přeprava nabíječky**

- ▶ Vytáhněte elektrickou vidlici ze zásuvky.
- ▶ Vyjměte akumulátor.
- ▶ Připojovací kabel sviňte a připevněte na nabíječku.
- ▶ Pokud se bude nabíječka přepravovat ve vozidle: nabíječku zajistíte upínacími popruhy, řemenem nebo sítkou tak, aby se nemohla převrátit ani pohnout.

**13 Skladování****13.1 Skladování zahradních nůžek**

- ▶ Zahradní nůžky vypnout, zarážkovou páčku posunout do její polohy  a akumulátor vyjmout.
- ▶ Ochranný kryt nožů nasunout na postřihovou lištu tak, aby byly nože postřihové lišty zcela zakryty.
- ▶ Zahradní nůžky skladovat tak, aby byly splněny níže uvedené podmínky:
  - Zahradní nůžky jsou mimo dosah dětí.
  - Zahradní nůžky jsou čisté a suché.

**13.2 Skladování akumulátoru**

STIHL doporučuje skladovat akumulátor ve stavu nabití mezi 40 % a 60 % (2 zeleně svítící světla LED).

- ▶ Akumulátor skladovat tak, aby byly splněny níže uvedené podmínky:
  - Akumulátor je mimo dosah dětí.

- Akumulátor je čistý a suchý.
- Akumulátor je v uzavřeném prostoru.
- Akumulátor skladovat odděleně od zahradních nůžek a nabíječky.
- Akumulátor je v elektrický proud nevodícím balení.
- Akumulátor je v tepelném pásmu mezi -10 °C a +50 °C.

**13.3 Skladování nabíječky**

- ▶ Vytáhněte elektrickou vidlici ze zásuvky.
- ▶ Vyjměte akumulátor.

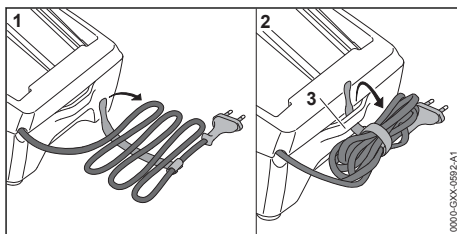

- ▶ Sviňte připojovací kabel a připevněte jej na nabíječku.
- ▶ Skladujte nabíječku tak, aby byly splněny níže uvedené podmínky:
  - Nabíječka je mimo dosah dětí.
  - Nabíječka je čistá a suchá.
  - Nabíječka je v uzavřeném prostoru.
  - Nabíječka je oddělena od akumulátoru.
  - Nabíječka není zavěšená za připojovací kabel nebo za držák (3) pro připojovací kabel.
  - Nabíječka je v tepelném pásmu mezi +5 °C a +40 °C.

**14 Čištění****14.1 Čištění zahradních nůžek**

- ▶ Zahradní nůžky vypněte, zarážkovou páčku posuňte do polohy  a akumulátor vyjměte.
- ▶ Vyčistěte zahradní nůžky vlhkým hadrem nebo prostředkem na rozpouštění pryskyřic STIHL.
- ▶ Vyčistěte větrací štěrby štětcem.
- ▶ Odstraňte z akumulátorové šachty cizí předměty a vyčistěte akumulátorovou šachtu vlhkým hadrem.
- ▶ Elektrické kontakty v akumulátorové šachtě vyčistěte štětcem nebo měkkým kartáčem.

**14.2 Čištění nožů postřihové lišty**

- ▶ Zahradní nůžky vypnout, zarážkovou páčku posunout do její polohy  a akumulátor vyjmout.
- ▶ Nože postřihové lišty z obou stran nasprejovat prostředkem na rozpouštění pryskyřic STIHL.



- ▶ Akumulátor vsadit.
- ▶ Zahradní nůžky na 5 vteřin zapnout. Nože postřihové lišty se pohybují. Prostředek na rozpouštění pryskyřic STIHL se stejnoměrně rozdělí.

### 14.3 Čištění akumulátoru

- ▶ Akumulátor vyčistit vlhkým hadrem.

### 14.4 Čištění nabíječky

- ▶ Vytáhněte elektrickou vidlici ze zásuvky.
- ▶ Nabíječku vyčistěte vlhkým hadrem.
- ▶ Větrací štěrbinu vyčistěte štětcem.
- ▶ Elektrické kontakty nabíječky vyčistěte štětcem nebo měkkým kartáčem.

## 15 Údržba

### 15.1 Časové intervaly pro údržbu

Časové intervaly pro údržbu jsou závislé na okolních podmínkách a na pracovních podmínkách. STIHL doporučuje níže uvedené časové intervaly pro údržbu:

#### Vždy po 50 provozních hodinách

- ▶ Doporučuje se, aby pohony namazal odborný prodejce společnosti STIHL.

### 15.2 Ostření nožů postřihové lišty

STIHL doporučuje nechat nože postřihové lišty ostřit u odborného prodejce výrobků STIHL.



#### VAROVÁNÍ

- Zuby nožů postřihové lišty jsou ostré. Uživatel se může pořezat.
  - ▶ Noste pracovní rukavice z odolného materiálu.
- ▶ Zahradní nůžky vypněte, zarážkovou páčku posuňte do polohy  a akumulátor vyjměte.

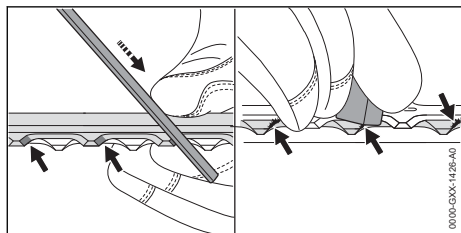

- ▶ Každé ostří břitů zubů horní řezné lišty naostřete plochým pilníkem STIHL pohybem vpřed. Dodržujte přitom úhel ostření,  18.2.
- ▶ Obrat'te zahradní nůžky.
- ▶ Naostřete zbylá ostří.
- ▶ U každého ostří odspodu odstraňte otřepy.
- ▶ Obrat'te zahradní nůžky.
- ▶ Odstraňte otřepy na zbylých ostřích.
- ▶ Prach vzniklý během ostření odstraňte vlhkým hadrem.
- ▶ Nasprejujte nože postřihové lišty z obou stran prostředkem na rozpouštění pryskyřic STIHL.
- ▶ Zahradní nůžky na 5 sekund zapněte. Nože postřihové lišty se pohybují. Prostředek na rozpouštění pryskyřic STIHL se tím stejnoměrně rozprostře.
- ▶ V případě nejasností: vyhledejte specializovaného prodejce STIHL.

## 16 Oprava

### 16.1 Oprava zahradních nůžek, akumulátoru a nabíječky

Uživatel nemůže zahradní nůžky, nože postřihové lišty, akumulátor a nabíječku opravovat sám.

- ▶ Pokud jsou zahradní nůžky nebo nože postřihové lišty poškozeny: zahradní nůžky nepoužívat a vyhledat odborného prodejce výrobků STIHL.
- ▶ Pokud je akumulátor defektní nebo poškozený: akumulátor vyměnit.
- ▶ Pokud je nabíječka defektní nebo poškozená: nabíječku vyměnit.
- ▶ Pokud je přípojovací kabel defektní nebo poškozený: nabíječku nepoužívat a přípojovací kabel nechat vyměnit u odborného prodejce výrobků STIHL.



## 17 Odstranění poruch

### 17.1 Odstranění poruch na zahradních nůžkách nebo akumulátoru

| Porucha  | Světla LED na akumulátoru | Příčina   | Odstranění závady  |
|--|---------------------------|---|--|
| Zahradní nůžky se při zapnutí nerozběhnou.                       | 1 LED bliká zeleně.       | Stav nabití akumulátoru je příliš nízký.                                | ► Nabijte akumulátor.  |
|  | 1 LED svítí červeně.      | Akumulátor je příliš teplý nebo příliš studený.                         | ► Vyměňte akumulátor.<br>► Nechejte akumulátor vychladnout nebo zahřát.  |
|  | 3 LED blikají červeně.    | Zahradní nůžky vykazují poruchu.  | ► Vyměňte akumulátor.<br>► Vyčistěte elektrické kontakty v akumulátorové šachtě.<br>► Vsaďte akumulátor.<br>► Zahradní nůžky zapněte.<br>► Pokud 3 světla LED i nadále červeně blikají: zahradní nůžky nepoužívejte a vyhledejte odborného prodejce výrobků STIHL. |
|  |                           | Nože postřihové lišty se pohybují těžce.                                | ► Naspřejte nože postřihové lišty z obou stran prostředkem na rozpouštění pryskyřic STIHL.<br>► Pokud 3 světla LED i nadále červeně blikají: zahradní nůžky nepoužívejte a vyhledejte odborného prodejce výrobků STIHL.  |
|  | 3 LED svítí červeně.      | Zahradní nůžky jsou příliš horké.                                       | ► Vyměňte akumulátor.<br>► Zahradní nůžky nechejte vychladnout.  |
|  | 4 LED blikají červeně.    | V akumulátoru je porucha.   | ► Vyměňte akumulátor a opět ho vsaďte.<br>► Zahradní nůžky zapněte.<br>► Pokud 4 světla LED i nadále červeně blikají: akumulátor nepoužívejte a vyhledejte odborného prodejce výrobků STIHL.   |
|  |                           | Elektrické spojení mezi zahradními nůžkami a akumulátorem je přerušeno. | ► Vyměňte akumulátor.<br>► Vyčistěte elektrické kontakty v akumulátorové šachtě.<br>► Vsaďte akumulátor.   |
|  |                           | Zahradní nůžky nebo akumulátor jsou vlhké.                              | ► Nechejte zahradní nůžky nebo akumulátor uschnout.  |
| Zahradní nůžky se během provozu vypínají.                        | 3 LED svítí červeně.      | Zahradní nůžky jsou příliš horké.                                       | ► Vyměňte akumulátor.<br>► Zahradní nůžky nechejte vychladnout.  |
|  |                           | Existuje elektrická porucha.  | ► Vyměňte akumulátor a opět ho vsaďte.<br>► Zahradní nůžky zapněte.  |
| Provozní doba zahradních nůžek je příliš krátká.                 |                           | Akumulátor není zcela nabitý.   | ► Akumulátor zcela nabijte.  |
|  |                           | Životnost akumulátoru je překročena.                                    | ► Vyměňte akumulátor.  |
| Po vsazení akumulátoru do nabíječky se nabíjecí proces nespustí. | 1 LED svítí červeně.      | Akumulátor je příliš teplý nebo příliš studený.                         | ► Nechejte akumulátor vsazený v nabíječce.<br>Proces nabíjení se spustí automaticky, jakmile je dosaženo přípustné tepelné pásmo.  |

## 17.2 Odstranění poruch nabíječky

| Porucha                 | LED na nabíječce   | Příčina   | Odstranění závady   |
|-------------------------|--------------------|---|---|
| Akumulátor se nenabíjí. | LED bliká červeně. | Elektrické spojení mezi nabíječkou a akumulátorem je přerušeno. | <ul style="list-style-type: none"> <li>▶ Akumulátor vyjmout.</li> <li>▶ Elektrické kontakty na nabíječce vyčistit.</li> <li>▶ Akumulátor vsadit.</li> </ul> |
|                         |                    | V nabíječce je porucha.   | ▶ Nabíječku nepoužívat a vyhledat odborného prodejce výrobků STIHL.   |

## 18 Technická data

### 18.1 Zahradní nůžky STIHL°HSA°56

- Přípustný akumulátor: STIHL°AK
- Hmotnost bez akumulátoru: 2,9 kg

Doba životnosti je uvedena na [www.stihl.com/battery-life](http://www.stihl.com/battery-life).

### 18.2 Nože postřihové lišty

- Vzdálenost zubů: 30 mm
- Postřihová délka: 450 mm
- Úhel ostření: 35°

### 18.3 Akumulátor STIHL AK

- technologie akumulátoru: lithium-iontová
- Napětí: 36 V
- Kapacita v Ah: viz výkonový štítek
- Obsah energie ve Wh: viz výkonový štítek
- Hmotnost v kg: viz výkonový štítek
- Přípustné tepelné pásmo pro použití a skladování: - 10 °C až + 50 °C

### 18.4 Nabíječka STIHL AL 101

- Jmenovité napětí: viz výkonový štítek
- Frekvence: viz výkonový štítek
- Jmenovitý výkon: viz výkonový štítek
- Nabíjecí proud: viz výkonový štítek
- Přípustné tepelné pásmo pro použití a skladování: + 5 °C až + 40 °C

Délky doby nabíjení jsou uvedeny pod [www.stihl.com/charging-times](http://www.stihl.com/charging-times).

### 18.5 Prodlužovací kabely

Pokud se používá prodlužovací kabel, musejí mít jeho žíly v závislosti na napětí a na délce prodlužovacího kabelu nejméně níže uvedené průřezy:

#### **Pokud je jmenovité napětí na výkonovém štítku 220 V až 240 V:**

- délka kabelu do 20 m: AWG 15 / 1,5 mm<sup>2</sup>
- délka kabelu 20 m až 50 m: AWG 13 / 2,5 mm<sup>2</sup>

#### **Pokud je jmenovité napětí na výkonovém štítku 100 V až 127 V:**

- délka kabelu do 10 m: AWG 14 / 2,0 mm<sup>2</sup>

- délka kabelu 10 m až 30 m: AWG 12 / 3,5 mm<sup>2</sup>

### 18.6 Akustické a vibrační hodnoty

Hodnota K pro hladinu akustického tlaku je 2 dB(A). Hodnota K pro hladinu akustického výkonu je 2 dB(A). Hodnota K pro vibrační hodnoty je 2 m/s<sup>2</sup>.

STIHL doporučuje nosit ochranu sluchu.

- Hladina akustického tlaku L<sub>pA</sub> měřená podle EN 60745-2-15: 80 dB(A).
- Hladina akustického výkonu L<sub>WA</sub> měřená podle EN 60745-2-15: 91 dB(A).
- Vibrační hodnota a<sub>hV</sub> měřená podle EN 60745-2-15
  - Ovládací rukojeť: 2,7 m/s<sup>2</sup>. Hodnota K pro vibrační hodnotu je 2 m/s<sup>2</sup>.
  - Kruhová trubková rukojeť: 1,2 m/s<sup>2</sup>.

Uvedené vibrační hodnoty se měřily podle normovaného zkušebního postupu a mohou se použít pro porovnání s elektrickými stroji. Skutečně vznikající vibrační hodnoty se mohou od uvedených hodnot odchylovat, závisí to na druhu a způsobu použití. Uvedené vibrační hodnoty se mohou použít pro prvotní odhad vibrační zátěže. Skutečná vibrační zátěž se musí odhadnout. Mohou se přitom zohlednit také doby, ve kterých je elektrický stroj vypnutý, a takové doby, ve kterých je sice zapnutý, ale běží bez zátěže.

Údaje ke splnění směrnice 2002/44/ES pro zaměstnavatele o vibracích viz [www.stihl.com/vib](http://www.stihl.com/vib).

### 18.7 REACH

REACH je názvem ustanovení EG o registraci, klasifikaci a povolení chemikálií.

Informace ohledně splnění ustanovení REACH se nacházejí pod [www.stihl.com/reach](http://www.stihl.com/reach).

## 19 Náhradní díly a příslušenství

### 19.1 Náhradní díly a příslušenství

**STIHL** Tyto symboly označují originální náhradní díly STIHL a originální příslušenství STIHL.

STIHL doporučuje používat originální náhradní díly STIHL a originální příslušenství STIHL.

Náhradní díly a příslušenství jiných výrobců nemohou být i přes pečlivý monitoring trhu firmou STIHL posouzeny ohledně jejich spolehlivosti, bezpečnosti a vhodnosti a STIHL také nemůže ručit za jejich použití.

Originální náhradní díly STIHL a originální příslušenství STIHL jsou k dostání u odborného prodejce výrobků STIHL.

## 20 Likvidace

### 20.1 Likvidace zahradních nůžek, akumulátoru a nabíječky

Informace týkající se likvidace jsou k dostání u odborného prodejce výrobků STIHL.

- Zahradní nůžky, akumulátor, nabíječku, příslušenství a balení likvidovat předpisově a s ohledem na životní prostředí.

## 21 Prohlášení o konformitě EU

### 21.1 Zahradní nůžky STIHL HSA 56

ANDREAS STIHL AG & Co. KG  
Badstraße 115  
D-71336 Waiblingen  
Německo

na vlastní zodpovědnost prohlašuje, že výrobek

- druh konstrukce: akumulátorové zahradní nůžky
- výrobní značka: STIHL
- typ: HSA 56
- sériová identifikace: 4521

odpovídá patřičným předpisům ve znění směrnic 2011/65/EU, 2006/42/EG, 2014/30/EU a 2000/14/EG a je vyvinut a vyroben podle vždy k datu výroby platným verzím následujících norem: EN 55014-1, EN 55014-2, EN<sup>o</sup>60745-1 a EN<sup>o</sup>60745-2-15.

Použitý postup ohodnocení shody odpovídá směrnici 2000/14/ES, příloze V.

- Naměřená hladina akustického výkonu: 91 dB(A).
- Zaručená hladina akustického výkonu: 93 dB(A)

Technické podklady jsou uloženy v oddělení homologace výrobků firmy ANDREAS STIHL AG & Co. KG.

Rok výroby stroje a výrobní číslo jsou uvedeny na zahradních nůžkách.

Waiblingen, 3.2.2020

ANDREAS STIHL AG & Co. KG

  
V zast.

Dr. Jürgen Hoffmann, vedoucí oddělení dat, předpisů a homologace výrobků

### 21.2 Odkaz na konformitu nabíječky STIHL AL 101

Tato nabíječka je vyrobena a uvedena na trh v souladu s níže uvedenými směrnici: 2014/35/EU, 2014/30/EU a 2011/65/EU.

Rok výroby, země výroby a výrobní číslo jsou uvedeny na nabíječce.

Kompletní prohlášení o konformitě EG je k dostání u firmy ANDREAS STIHL AG & Co. KG, Badstraße 115, 71336 Waiblingen, Německo.

## 22 Adresy

### 22.1 Hlavní sídlo firmy STIHL

ANDREAS STIHL AG & Co. KG  
Postfach 1771  
D-71307 Waiblingen

### 22.2 Distribuční společnosti STIHL

#### NĚMECKO

STIHL Vertriebszentrale AG & Co. KG  
Robert-Bosch-Straße 13  
64807 Dieburg  
Telefon: +49 6071 3055358

#### RAKOUSKO

STIHL Ges.m.b.H.  
Fachmarktstraße 7  
2334 Vösendorf  
Telefon: +43 1 86596370

## ŠVÝCARSKO

STIHL Vertriebs AG  
Isenrietstraße 4  
8617 Mönchaltorf  
Telefon: +41 44 9493030

## ČESKÁ REPUBLIKA

Andreas STIHL, spol. s r.o.  
Chrlická 753  
664 42 Modřice

## 22.3 Dovozci firmy STIHL

### BOSNA-HERCEGOVINA

UNIKOMERC d. o. o.  
Bišće polje bb  
88000 Mostar  
Telefon: +387 36 352560  
Fax: +387 36 350536

### CHORVATSKO

UNIKOMERC – UVOZ d.o.o.  
Sjedište:  
Amruševa 10, 10000 Zagreb  
Prodaja:  
Ulica Kneza Ljudevita Posavskog 56, 10410 Velika Gorica  
Telefon: +385 1 6370010  
Fax: +385 1 6221569

### TURECKO

SADAL TARIM MAKİNELERİ DIŞ TİCARET A.Ş.  
Hürriyet Mahallesi Manas Caddesi No.1  
35473 Menderes, İzmir  
Telefon: +90 232 210 32 32  
Fax: +90 232 210 32 33

## 23 Všeobecné bezpečnostní pokyny pro elektrické stroje

### 23.1 Úvod

V této kapitole jsou uvedeny předformulované, všeobecně platné bezpečnostní pokyny v normě EN/IEC 62841 pro rukou vedené, motorem poháněné elektrické stroje a nářadí.

STIHL tyto texty musí otisknout.

Bezpečnostní pokyny k zabránění elektrické rány, uvedené pod bodem "Elektrická bezpečnost", nejsou aplikovatelné na akumulátorové výrobky STIHL.



### VAROVÁNÍ

- **Přečtěte si všechny bezpečnostní pokyny, návody, ilustrace a technická data, jimiž je tento elektrický stroj opatřen.** Zanedbání a nedodržení následujících pokynů mohou způsobit úraz elektrickým proudem, požár a/nebo další těžké úrazy. **Všechny bezpečnostní pokyny a návody bezpečně uložit pro další použití.**

Pojem „elektrický stroj“, používaný v bezpečnostních pokynech, se vztahuje na elektrické nářadí napájené ze sítě (se síťovým kabelem) nebo na elektrické nářadí napájené akumulátorem (bez síťového kabelu).

### 23.2 Bezpečnost pracoviště

- a) **Své pracoviště udržujte v čistém stavu a dobře osvětlené.** Nepořádek nebo neosvětlené pracoviště mohou vést k úrazům.
- b) **Nikdy s elektrickým strojem nepracujte v prostředí ohroženém explozemi, ve kterém se nacházejí hořlavé kapaliny, plyny nebo vznětlivý prach jakéhokoli druhu.** Elektrické stroje produkují elektrické jiskry, které by mohly vznětlivý prach či vznětlivé výpary zapálit.
- c) **Během práce s elektrickým strojem nepouštějte děti a jiné osoby do jeho blízkosti.** V případě odpoutání pozornosti by mohlo dojít ke ztrátě vaší kontroly nad elektrickým strojem.

### 23.3 Elektrická bezpečnost

- a) **Přípojovací elektrická vidlice elektrického stroje musí být vhodná pro síťovou zásuvku. Elektrická vidlice se nikdy nesmí žádným způsobem pozměňovat. Nikdy nepoužívejte žádné adaptérové vidlice v kombinaci s elektrickými stroji s ochranným uzemněním.** Nezměněné elektrické vidlice a vhodné zásuvky snižují nebezpečí úrazu elektrickým proudem.
- b) **Vyhnete se tělesným kontaktům s uzemněnými plochami například trubek, topných těles, elektrických sporáků a ledniček.** Existuje zde zvýšené riziko úrazu elektrickým proudem v případech, že je vaše tělo uzemněno.
- c) **Elektrické stroje nikdy nenechávejte na dešti či v moku.** Proniknutí vody do elektrického stroje zvyšuje riziko úrazu elektrickým proudem.
- d) **Přípojovací kabel nikdy nepoužívejte k jinému než patřičnému účelu. Nikdy nepoužívejte přípojovací kabel k nošení, tažení nebo k vyta-**

- Žení vidlice z elektrického stroje. Připojovací kabel se nikdy nesmí dostat do blízkosti zdrojů vysokých teplot, oleje, ostrých hran nebo jakýchkoli pohyblivých dílů.** Poškozené či zamoтанé připojovací kabely zvyšují riziko úrazu elektrickým proudem.
- e) **V případě, že s elektrickým strojem budete pracovat venku, používejte pouze takové prodlužovací kabely, které jsou vhodné také pro venkovní práce.** Použití prodlužovacího kabelu vhodného pro venkovní práce snižuje riziko úrazu elektrickým proudem.
- f) **Pokud se nelze vyhnout provozu elektrického stroje ve vlhkém prostředí, používejte zásadně vždy ochranný spínač proti nedostatečnému proudu.** Použití ochranného spínače proti nedostatečnému proudu snižuje riziko úrazu elektrickým proudem.
- f) **Noste vhodný oděv. Nikdy nenoste široký, volný oděv ani žádné šperky a ozdoby. Vlasy a oděv udržujte ve správné vzdálenosti od pohyblivých se částí stroje.** Volný oděv, šperky, ozdoby či dlouhé vlasy by se mohly zachytit v pohyblivých se částech stroje.
- g) **Pokud je možné namontovat zařízení odsávající nebo zachycující prach, je třeba je připojit a správně použít.** Použití zařízení pro odsávání prachu může snížit ohrožení zdraví vlivem prachu.
- h) **Nepodléhejte falešnému pocitu bezpečnosti a nezanedbávejte bezpečnostní pravidla pro elektrické stroje, i když jste po mnohanásobném použití s elektrickým strojem dobře obeznámeni.** Nepozorné zacházení a jednání může během zlomků vteřiny vést k těžkým úrazům.

## 23.4 Bezpečnost osob

- a) **Při práci buďte pozorní, dbejte na to, co děláte, a s elektrickým strojem pracujte vždy s rozmyslem. Nikdy s elektrickým strojem nepracujte, jste-li unaveni nebo pod vlivem drog, alkoholu či léků.** Jakákoliv krátká momentální nepozornost během práce s elektrickým strojem může mít za následek vážné úrazy.
- b) **Noste osobní ochranné vybavení a zásadně vždy ochranné brýle.** Použití osobního ochranného vybavení, jako např. ochranné protiprašné masky, bezpečnostních bot s hrubou, neklouzavou podrážkou, ochranné přilby nebo ochrany sluchu, podle druhu a použití elektrického stroje, snižuje riziko úrazů.
- c) **Zabraňte nechtěnému, samovolnému naskočení stroje. Ještě dříve, než připojíte elektrický stroj na síťové napájení a/nebo na akumulátor, než ho zdvihnete nebo hodláte přenést, se bezpodmínečně přesvědčte o tom, že je vypnutý.** Pokud máte při přenášení elektrického stroje prst na spínači nebo elektrický stroj připojujete na síťové napájení v zapnutém stavu, může to vést k úrazům.
- d) **Před zapnutím elektrického stroje vždy zásadně odstraňte nářadí k jeho seřizování nebo šroubováky.** Nářadí či klíče, které by se nacházely v jednom z rotujících dílů stroje, by mohly vést k úrazům.
- e) **Vyhnete se jakémukoli abnormálnímu držení těla. Zajistěte si pevný postoj a udržujte neustále správnou rovnováhu.** Tím můžete elektrický stroj lépe kontrolovat i v neočekávaných situacích.

## 23.5 Použití a zacházení s elektrickým strojem

- a) **Elektrický stroj nikdy nepřetěžujte. Pro svoji práci používejte elektrický stroj, který je pro ni určen.** S vhodným elektrickým strojem pracujete v uvedeném výkonostním pásmu lépe a bezpečněji.
- b) **Nikdy nepoužívejte elektrický stroj, jehož spínač je defektní.** Elektrický stroj, který se již nedá zapnout či vypnout, je nebezpečný a musí být opraven.
- c) **Než začnete na stroji provádět seřizovací úkony, výměnu pracovních nástrojů nebo elektrický stroj odložíte, zásadně vždy nejdříve vytáhněte elektrickou vidlici ze zásuvky a/nebo odstraňte vyjímatelný akumulátor.** Toto bezpečnostní opatření zabrání jakémukoli nechtěnému naskočení elektrického stroje.
- d) **Nepoužívané elektrické stroje skladujte mimo dosah dětí. Nikdy nedovoľte používat tento elektrický stroj žádným osobám, které nejsou s tímto elektrickým strojem obeznámeny a které si nepřečetly tyto pokyny a návody.** Elektrické stroje jsou nebezpečné v případě, že jsou používány nezkušenými osobami.
- e) **Elektrické stroje a pracovní nástroje pečlivě ošetřujte. Kontrolujte, zda pohyblivé díly stroje dokonale fungují a nezadrhávají se, zda jednotlivé součásti nejsou zlomené či jinak poškozené, že funkce elektrického stroje není negativně ovlivněna. Před zahájením práce s elektrickým strojem nechte poškozené díly opravit.** Příčina mnoha úrazů spočívá ve špatné údržbě elektrických strojů.

- f) **Řezné nástroje udržujte v čistém a správně naostřeném stavu.** Pečlivě ošetřované řezné nástroje s ostrými břity mají nižší sklon k zaklesnutí a jejich vedení při práci je snadnější.
- g) **Elektrický stroj, používané nářadí a pracovní nástroje atd. používejte patřičně podle těchto pokynů a návodů. Zásadně přitom zohledněte také pracovní podmínky a práce naplánované k provedení.** Použití elektrických strojů k jinému než k předurčenému použití může vést k nebezpečným situacím.
- h) **Udržujte rukojeti a plochy k uchopení v suchém, čistém stavu, bez oleje a tuků.** Kluzké rukojeti a plochy k uchopení nedovolují žádnou bezpečnou obsluhu a kontrolu elektrického stroje v nepředvídatelných situacích.

## 23.6 Použití a zacházení s akumulátorovým strojem

- a) **Nabíjení akumulátorů provádějte pouze výrobcem doporučenými nabíječkami.** Nabíječka, která je vhodná pro určitý druh akumulátorů, hrozí v případě použití s jinými akumulátory nebezpečí požáru.
- b) **V elektrických nástrojích používejte pouze pro ně předurčené akumulátory.** Při použití jiných akumulátorů může hrozit nebezpečí úrazu či požáru.
- c) **Akumulátor, který právě není používán, nepřechovávat v blízkosti kancelářských spínátek, mincí, klíčů, hřebíků, šroubů a jiných kovových předmětů, které by mohly způsobit přemostění kontaktů.** Zkrat mezi kontakty akumulátoru může mít za následek popálení či požár.
- d) **Při nesprávném použití může z akumulátoru vytéct kapalina.** Vyhněte se kontaktu s ní. Při náhodném kontaktu s kapalinou se ihned opláchnout vodou. Pokud by se kapalina dostala do očí, obraťte se navíc s žádostí o pomoc na lékaře. Z akumulátoru vytékající kapalina může způsobit podráždění pokožky nebo popálení.
- e) **Nepoužívejte žádný poškozený nebo pozměněný akumulátor.** Poškozené nebo pozměněné akumulátory se mohou chovat nepředvídatelně a mohou vést k požáru, explozi nebo úrazům.
- f) **Nikdy nevystavujte akumulátor ohni nebo vysokým teplotám.** Oheň nebo teploty nad 130 °C (265 °F) mohou vyvolat explozi.
- g) **Dodržujte všechny pokyny a odkazy k nabíjení a nenabíjejte akumulátor nebo akumulátorový**

**stroj nikdy mimo v návodu k použití uvedeného tepelného pásma.** Falešné nabíjení nebo nabíjení mimo dovoleného tepelného pásma může akumulátor zničit a zvýšit nebezpečí požáru.

## 23.7 Servis

- a) **Elektrický stroj nechávejte opravovat pouze kvalifikovaným odborným personálem a pouze za použití originálních náhradních dílů.** Tím je zajištěno, že bezpečnost elektrického stroje zůstane zachována.
- b) **Neprovádějte nikdy údržbu poškozeného akumulátoru.** Veškeré údržbářské úkony na akumulátorech by měly být prováděny pouze výrobcem nebo zplnomocněnými servisními dílnami.

## 23.8 Bezpečnostní pokyny pro zahradní nůžky

**Všeobecné bezpečnostní pokyny pro zahradní nůžky**

- a) **Zachovávejte patřičný odstup všech částí těla od nožů postřihové lišty. Nikdy se nesnažte odstraňovat při běžících nožích postřihové lišty odřezaný materiál nebo přidržovat materiál určený k odříznutí.** Nože se po vypnutí spínače pohybují ještě dále. Krátce trvající momentální nepozornost při používání zahradních nůžek může vést k těžkým úrazům.
- b) **Zahradní nůžky držte při přenášení za rukojeť s vypnutými, nepohyblivými se noži postřihové lišty a dbejte na to, aby spínač nebyl aktivován.** Správné nošení zahradních nůžek snižuje nebezpečí náhodného uvedení do provozu, a tím způsobeného poranění noží.
- c) **Při přepravě nebo skladování zahradních nůžek nasuňte vždy přes nože ochranný kryt.** Odborné zacházení se zahradními nůžkami snižuje nebezpečí úrazů noží postřihové lišty.
- d) **Než budete odstraňovat zaklesnuté odřezky nebo provádět údržbu stroje, zajistěte, aby všechny spínače byly vypnuté a akumulátor byl buď vyjmutý, nebo vypnutý.** Nenaďalé spuštění zahradních nůžek při odstraňování zaklesnutých odřezků může vést k závažným úrazům.
- e) **Zahradní nůžky držte jen za izolované plochy rukojeti, protože nože postřihové lišty mohou narazit na skrytá elektrická vedení.** Kontakt nožů s kabelem pod napětím může přivést napětí také na kovové části stroje, a v



důsledku toho způsobit úraz elektrickým proudem.

- f) **Zajistěte, aby pásmo postřihu bylo bez jakýchkoli síťových vedení.** Kabele se mohou skrývat v živých plotech a keřích a být pak nedopatřením noží naříznuty.
- g) **Nikdy nepoužívejte zahradní nůžky za špatného počasí, zejména když hrozí bouřky.** Tím se snižuje nebezpečí zasažení bleskem.

## Tartalomjegyzék

|    |   |     |
|----|---|-----|
| 1  | Előszó.....   | 161 |
| 2  | Erre a használati útmutatóra vonatkozó információk.....         | 161 |
| 3  | Áttekintés.....   | 162 |
| 4  | Biztonsági tudnivalók.....                                      | 163 |
| 5  | A sövényvágó előkészítése a használatra.....                    | 170 |
| 6  | Akku töltés és LED-ek.....                                      | 170 |
| 7  | Az akku behelyezése és kivétele.....                            | 172 |
| 8  | A sövényvágó bekapcsolása és kikapcsolása.....                  | 172 |
| 9  | A sövényvágó és az akku ellenőrzése.....                        | 173 |
| 10 | Munkavégzés a sövényvágóval.....                                | 173 |
| 11 | Munka után.....   | 174 |
| 12 | Szállítás.....  | 174 |
| 13 | Tárolás.....  | 174 |
| 14 | Tisztítás.....  | 175 |
| 15 | Karbantartás.....   | 175 |
| 16 | Javítás.....  | 176 |
| 17 | Hibaelhárítás.....  | 176 |
| 18 | Műszaki adatok.....   | 177 |
| 19 | Pótalkatrészek és tartozékok.....                               | 178 |
| 20 | Ártalmatlanítás.....  | 178 |
| 21 | EK Megfelelőségi nyilatkozat.....                               | 178 |
| 22 | Általános biztonsági előírások az elektromos szerszámokhoz..... | 179 |

## 1 Előszó

Tisztelt Vásárlónk!

Örömkre szolgál, hogy STIHL-termék mellett döntött. Termékeink fejlesztése és gyártása csúcsmínőségben történik, ügyfeleink szükségleteinek megfelelően. Így magas megbízhatóságú termékek jönnek létre, amelyek az extrém igénybevétel próbáját is kiállják.

A STIHL a szervizelés terén is csúcsmínőséget nyújt Önnek. Márkaszerveizeink szakértő tanácsadást és betanítást, valamint átfogó műszaki segítséget nyújtanak.

A STIHL elkötelezett a környezettel szembeni fenntartható és felelősségteljes eljárások mellett. A jelen használati utasítás támogatást ad, hogy Ön biztonságos és környezetbarát módon használhassa STIHL-termékét, annak hosszú élettartamán keresztül.

Köszönjük bizalmát és sok örömet kívánunk a STIHL-termék használatához.

*N. & Sill*

Dr. Nikolas Stihl

## FONTOS! HASZNÁLAT ELŐTT OLVASSA EL ÉS ŐRIZZE MEG.

### 2 Erre a használati útmutatóra vonatkozó információk

#### 2.1 Érvényes dokumentumok

A helyi biztonsági előírások érvényesek.

- ▶ Ezen a használati útmutatón kívül olvassa el, értse meg és őrizze meg a következő dokumentumokat:
  - STIHL AK akkumulátorra vonatkozó biztonsági előírások
  - Beépített akkumulátoros STIHL akkumulátorokra és termékekre vonatkozó biztonsági információk: [www.stihl.com/safety-data-sheets](http://www.stihl.com/safety-data-sheets)

#### 2.2 A figyelmeztetések jelölése a szövegben



- Olyan veszélyekre utal, amelyek súlyos sérüléseket vagy halált okozhatnak.
  - ▶ A megnevezett intézkedésekkel súlyos sérülések vagy halál kerülhető el.



- Olyan veszélyekre utal, amelyek súlyos sérüléseket vagy halált **okozhatnak**.
  - ▶ A megnevezett intézkedésekkel súlyos sérülések vagy halál kerülhető el.

#### TUDNIVALÓ

- Olyan veszélyekre utal, amelyek anyagi károkat okozhatnak.
  - ▶ A megnevezett intézkedésekkel anyagi károk kerülhetők el.



## 2.3 Szimbólumok a szövegben



Ez a szimbólum a használati útmutató egyik fejezetére utal.

# 3 Áttekintés

## 3.1 A sövénynyíró, az akkumulátor és a töltőkészülék

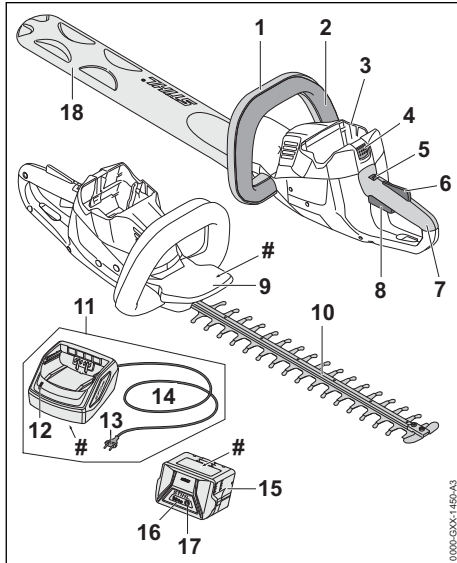

### 1 Kengyelfogantyú

A kengyelfogantyú a sövénynyíró megtartására, vezetésére és szállítására szolgál.

### 2 Kapcsolókengyel

A kapcsolókengyel a kapcsolóemeltyűvel összeköttetésben kapcsolja be és ki a sövénynyírót.

### 3 Akkumulátorüreg

Az akkumulátorüreg befogadja az akkumulátort.

### 4 Záremeltyű

A záremeltyű tartja az akkumulátort az akkumulátorüregben.

### 5 Kikapcsoló kar

A kikapcsoló kar a kapcsolóemeltyűzárral együtt a kapcsolóemeltyű kioldására szolgál.

### 6 Kapcsolóemeltyűzár

A kapcsolóemeltyűzár a kikapcsoló karral együtt a kapcsolóemeltyű kioldására szolgál.

### 7 Kezelőfogantyú

A kezelőfogantyú a sövénynyíró kezelésére, tartására és vezetésére szolgál.

### 8 Kapcsolóemeltyű

A kapcsolóemeltyű a kapcsolókengyellel összeköttetésben kapcsolja be és ki a sövénynyírót.

### 9 Kézvédő

A kézvédő akadályozza meg, hogy a kengyelfogantyún lévő kéz érintkezzen a vágókésekkel.

### 10 Vágókések

A vágókések vágják a sövényt.

### 11 Töltőkészülék

A töltőkészülék tölti az akkumulátort.

### 12 LED

A LED a töltőkészülék állapotát jelzi.

### 13 Hálózati dugasz

A hálózati dugasz köti össze a csatlakozóvezeték egy konnektorral.

### 14 Csatlakozóvezeték

A csatlakozóvezeték köti össze a töltőkészülék a hálózati dugasszal.

### 15 Akkumulátor

Az akkumulátor látja el a sövénynyírót energiával.

### 16 LED-ek

A LED-ek az akkumulátor töltési állapotát és zavarait jelzik ki.

### 17 Nyomógomb

Az akkumulátoron lévő LED-eket a nyomógomb aktiválja.

### 18 Kézvédő

A kézvédő akadályozza meg, hogy a felhasználó érintkezzen a vágókésekkel.

## # Teljesítménytábla gépszámmal

## 3.2 Szimbólumok

A sövénynyíró, az akkumulátoron és a töltőkészüléken lévő figyelmeztető szimbólumok jelentése:



A kikapcsolókar ebben a pozícióban oldja ki a kapcsolóemeltyűt.



A kikapcsolókar ebben a pozícióban zárja a kapcsolóemeltyűt.



1 LED pirosan világít. Túl meleg vagy túl hideg az akkumulátor.



4 LED pirosan villog. Üzemzavar áll fenn az akkumulátorban.



A LED zölden világít és az akkumulátoron lévő LED-ek zölden világítanak vagy zölden villognak. Az akkumulátor töltődik.



A LED pirosan villog. Az akkumulátor és a töltőkészülék között nincs elektromos érintkezés, vagy az akkumulátorban vagy a töltőkészülékben üzemmódban áll fenn.



Garantált zajteljesítményszint dB(A)-ban a 2000/14/EK irányelv szerint, a termékek zajkibocsátásának összehasonlíthatóságához.



A szimbólum mellett látható adat az akkumulátorok a cellagyártó specifikációja szerinti energiatartalmára utal. Az alkalmazás során rendelkezésre álló energiatartalom csekélyebb.



Az elektromos készüléket zárt és száraz helyiségben működtesse.



A terméket ne dobja a háztartási szemétkébe.

## 4 Biztonsági tudnivalók

### 4.1 Figyelmeztető szimbólumok

A sövényvágón, az akkun vagy a töltőkészüléken lévő figyelmeztető szimbólumok jelentése:



Tartsa be a biztonsági előírásokat és azok intézkedéseit.



Olvassa el, értse meg, és tartsa meg a használati utasítást.



Viseljen védőszemüveget.



Ne érintse meg a mozgó vágóképeket.



A munka megszakitásakor, szállításakor, tárolás, karbantartás vagy javítás esetén vegye ki az akkumulátort.



Óvja a sövénynyírót és a töltőkészüléket az esővíztől és nedvességtől.



Óvja az akkumulátort nyílt lángtól és hőtől.



Óvja az akkumulátort esőtől és nedvességtől, valamint ne mártsa semmilyen folyadékba.



Tartsa be az akkumulátor megengedett hőmérsékleti tartományát.

### 4.2 Rendeltetészerű használat

A STIHL HSA 56 sövénynyíró sövények, cserjék, bokrok, és bozót vágására szolgál.

A sövénynyírót esőben tilos használni.

A STIHL AK akkumulátor látja el a sövénynyírót energiával.

A STIHL AL 101 töltőkészülék tölti a STIHL AK akkumulátort.

### ▲ FIGYELMEZTETÉS

■ A STIHL által a sövénynyíróhoz nem engedélyezett akkumulátorok és töltőkészülékek tűzveszélyeket és robbanásokat okozhatnak. Súlyos személyi sérülések, vagy halál következhetnek be, és anyagi károk keletkezhetnek.

▶ A sövénynyírót STIHL AK akkumulátorral használja.

▶ A STIHL AK akkumulátort STIHL AL 101, AL 300 vagy AL 500 töltőkészülékkel töltsse.

■ Amennyiben a sövénynyírót, az akkumulátort vagy a töltőkészüléket nem rendeltetés szerint használják, súlyos személyi sérülések vagy halál, és anyagi károk keletkezhetnek.

▶ A sövénynyírót, az akkumulátort és a töltőkészüléket a használati útmutatóban leírt módon használja.

### 4.3 A felhasználóval szemben támasztott követelmények

### ▲ FIGYELMEZTETÉS

■ A felhasználók kioktatás nélkül nem tudják a sövénynyírót, az akkumulátorok és a töltőkészülék veszélyeit felismerni vagy felbecsülni. A felhasználó vagy más személyek súlyos személyi sérüléseket szenvedhetnek el vagy meg is halhatnak.

▶ Olvassa el, értse meg, és tartsa meg a használati utasítást.



- ▶ Amennyiben a sövénynyíró, az akkumulátort vagy a töltőkészüléket továbbadja más személynek: Adja át vele együtt a használati utasítást is.
- ▶ Bizonyosodjon meg arról, hogy a felhasználó megfelel a következő követelményeknek:
  - A felhasználó kipihent.

– A felhasználó fizikailag, érzékszervileg és szellemi képességeinél fogva képes a sövénynyíró, az akkumulátort és a töltőkészüléket kezelni és tud azzal dolgozni. Amennyiben a felhasználó fizikai, érzékszervi vagy szellemi képességeinél fogva korlátozottan képes erre, a felhasználó csak felügyelet mellett vagy egy felelős személy utasításai szerint dolgozhat a berendezéssel.

– A felhasználó képes felismerni és felbecsülni a sövénynyíró, az akkumulátor és a töltőkészülék veszélyeit.

– A felhasználó nagykorú vagy a felhasználó a nemzeti jogszabályok szerint felügyelet mellett képzést fog kapni a szakmára.

– A felhasználó részesült STIHL márkaszerviz vagy szakember általi oktatásban, mielőtt először dolgozna a sövénynyíróval és használná a töltőkészüléket.

- A felhasználó nem áll alkohol, orvosságok vagy drogok hatása alatt.
- ▶ Amennyiben bizonytalanságok merülnének fel: Forduljon STIHL márkaszervizhez.

#### 4.4 Ruházat és felszerelés

### ▲ FIGYELMEZTETÉS

- Munkavégzés közben a hosszú haj becsípődhet a sövénynyíróba. A felhasználó súlyos sérülést szenvedhet.
  - ▶ A hosszú haját úgy kösse össze és úgy rögzítse, hogy az a válla felett legyen.
- A munkavégzés során a tárgyak nagy sebességgel repülhetnek fel. A kezelő megsérülhet.
  - ▶ Viseljen szorosan illeszkedő védőszemüveget. A megfelelő védőszemüveget az EN 166 szabvány szerint vagy a nemzeti előírásoknak megfelelően vizsgálják, és a megfelelő jelöléssel ellátva kaphatók a boltban.
- ▶ Viseljen hosszú ujjú, szorosan illeszkedő felső részt és hosszú nadrágot.
- Munkavégzés közben por kavarodhat fel. A belélegzett por károsíthatja az egészséget és allergiás reakciókat válthat ki.
  - ▶ Ha por keveredik fel: Viseljen porvédőmaszkot.
- A nem megfelelő ruházat beakadhat fába, bozótba és a sövénynyíróba. A nem megfelelő ruházatot viselő kezelők súlyosan megsérülhetnek.
  - ▶ Viseljen testhez simuló ruházatot.
  - ▶ Vegye le a sálakat és az ékszereket.
- Munkavégzés közben a felhasználó érintkezhet a mozgó vágókésekkel. A felhasználó súlyos sérülést szenvedhet.
  - ▶ Viseljen ellenálló anyagú lábbelit.
  - ▶ Viseljen ellenálló anyagból készült hosszú nadrágot.
- Tisztítás vagy karbantartás közben a felhasználó érintkezhet a mozgó vágókésekkel. A kezelő megsérülhet.
  - ▶ Viseljen ellenálló anyagú munkakesztyűt.
- Ha a kezelő nem megfelelő lábbelit visel, elcsúszhat. A kezelő megsérülhet.
  - ▶ Viseljen kemény, zárt lábbelit recézett talppal.



## 4.5 Munkaterületet és környezet

### 4.5.1 Sövénynyíró

#### ▲ FIGYELMEZTETÉS

- A beavatatlan személyek, gyermekek és állatok nem tudják a sövénynyíró és a felrepitett tárgyak veszélyeit felismerni és felbecsülni. A beavatatlan személyek, a gyermekek és állatok súlyosan megsérülhetnek és anyagi károk keletkezhetnek.
  - ▶ A beavatatlan személyeket, gyermekeket és állatokat tartsa távol a munkaterülettől.
  - ▶ Ne hagyja őrizetlenül a sövénynyírót.
  - ▶ Gondoskodjon róla, hogy a gyermekek ne tudjanak a sövénynyíróval játszani.
- A sövénynyíró nem vízálló. Amennyiben esőben vagy nedves környezetben dolgozik, fennáll az áramütés veszélye. A kezelő megsérülhet és a sövénynyíró károsodhat.



- ▶ Ne dolgozzon esőben vagy nedves környezetben.

- A sövénynyíró elektromos alkatrészei szikrákat gerjeszhetnek. A szikrák gyúlékony vagy robbanékony környezetben tűzveszélyt és robbanásokat okozhatnak. Súlyos vagy halálos személyi sérülések és anyagi károk következhetnek be.
  - ▶ Ne dolgozzon gyúlékony vagy robbanékony környezetben.

### 4.5.2 Akkumulátor

#### ▲ FIGYELMEZTETÉS

- A beavatatlan személyek, a gyermekek és állatok nem tudják az akkumulátor veszélyeit felismerni és felbecsülni. A beavatatlan személyek, gyermekek és állatok súlyosan megsérülhetnek.
  - ▶ A beavatatlan személyeket, gyermekeket és állatokat tartsa távol.
  - ▶ Ne hagyja őrizetlenül az akkumulátort.
  - ▶ Biztosítsa, hogy gyermekek ne tudjanak az akkumulátorral játszani.
- Az akkumulátor nincs védve az összes környezeti hatás ellen. Amennyiben az akkumulátort kitesszük bizonyos környezeti hatásoknak, az akkumulátor tüzet foghat vagy felrobbanhat. Súlyos személyi sérülések és anyagi károk keletkezhetnek.



- ▶ Óvja az akkumulátort nyílt lángtól és hőtől.
- ▶ Az akkumulátort ne dobja tűzbe.



- ▶ Az akkumulátort - 10 °C és + 50 °C közötti hőmérsékleti tartományban használja és tárolja.



- ▶ Óvja az akkumulátort esőtől és nedvességtől, valamint ne mártsa semmilyen folyadékba.

- ▶ Tartsa távol az akkumulátort a fém tárgyaktól.
- ▶ Az akkumulátort ne tegye ki magas nyomásnak.
- ▶ Az akkumulátort ne tegye ki mikrohullámú sugárzásnak.
- ▶ Óvja az akkumulátort a vegyszerektől és sóktól.

### 4.5.3 Töltőkészülék

#### ▲ FIGYELMEZTETÉS

- A beavatatlan személyek, gyermekek és állatok nem tudják a töltőkészülék készülék és az elektromos áram veszélyeit felismerni és felbecsülni. A beavatatlan személyek, gyermekek és állatok súlyosan megsérülhetnek vagy meghalhatnak.
  - ▶ A beavatatlan személyeket, gyermekeket és állatokat tartsa távol.
- ▶ Gondoskodjon róla, hogy a gyermekek ne tudjanak a töltőkészülékkel játszani.
- A töltőkészülék nem vízálló. Amennyiben esőben vagy nedves környezetben dolgozik, áramütés következhet be. A kezelő megsérülhet és a töltőkészülék károsodhat.



- ▶ Ne működtesse esőben vagy nedves környezetben.

- A töltőkészülék nincs védve az összes környezeti hatás ellen. Amennyiben a töltőkészüléket kitesszük bizonyos környezeti hatásoknak, a töltőkészülék tüzet foghat vagy felrobbanhat. Súlyos személyi sérülések és anyagi károk keletkezhetnek.
  - ▶ A töltőkészüléket zárt és száraz helyiségben működtesse.
  - ▶ Ne használja a töltőkészüléket gyúlékony vagy robbanékony környezetben.
  - ▶ Ne működtesse a töltőkészüléket gyúlékony alapon.
  - ▶ A töltőkészüléket + 5 °C és + 40 °C közötti hőmérsékleti tartományban használja és tárolja.

- Az emberek a csatlakozóvezetékben meg tudnak botlani. Személyi sérülések keletkezhetnek, és a töltőkészülék megrongálódhat.
  - ▶ A csatlakozóvezetékét szorosan a talajhoz simítva fektesse le.

## 4.6 Biztonságos állapot

### 4.6.1 Sövénynyíró

A sövénynyíró akkor van biztonságos állapotban, amikor a következő feltételek teljesülnek:

- A sövénynyíró sértetlen.
- A sövénynyíró tiszta és száraz.
- A kezelőelemek működnek és nincsenek módosítva.
- A vágókések felszerelése megfelelő.
- Ehhez a sövénynyíróhoz illő eredeti STIHL tartozék van beszerelve.
- A tartozék megfelelően van beszerelve.

## ▲ FIGYELMEZTETÉS

- Nem biztonságos állapotban az alkatrészek nem működnek megfelelően, és a biztonsági berendezések hatástalanná válnak. Súlyos vagy halálos személyi sérülések következhetnek be.
  - ▶ Ne dolgozzon sérült sövénynyíróval.
  - ▶ Ha a sövénynyíró bepiszkolódott vagy nedves: Tisztítsa meg és hagyja megszáradni a sövénynyíró.
  - ▶ Ne módosítsa a sövénynyíró.
  - ▶ Amennyiben a kezelőelemek nem működnek: Ne dolgozzon a sövénynyíróval.
  - ▶ Ehhez a sövénynyíróhoz illő eredeti STIHL tartozékot szereljen be.
  - ▶ A tartozékot a jelen használati utasításban vagy a tartozék használati utasításában leírt módon szerelje fel.
  - ▶ Ne dugjon tárgyakat a sövénynyíró nyílásaiba.
  - ▶ Az elhasználódott vagy megrongálódott táblákat ki kell cserélni.
  - ▶ Amennyiben bizonytalanságok merülnének fel: Forduljon STIHL márkaszervizhez.

### 4.6.2 Vágókések

A vágókések akkor vannak biztonságos állapotban, amikor a következő feltételek teljesülnek:

- A vágókések sértetlenek.
- A vágókések nincsenek deformálódva.
- A vágókések könnyen mozognak, nem szorulnak.
- A vágókések megfelelően meg vannak élezve.
- A vágókések sorjamentesek.

## ▲ FIGYELMEZTETÉS

- Nem biztonságos állapotban leoldódhatnak és elpattanhatnak a vágókés részei. Súlyos személyi sérülések keletkezhetnek.
  - ▶ Ne dolgozzon sérült vágókéssel.
  - ▶ A vágókéseket mindig élezze meg és mentesítse a sorjáktól.
  - ▶ Amennyiben bizonytalanságok merülnének fel: Forduljon STIHL márkaszervizhez.

### 4.6.3 Akkumulátor

Az akkumulátor akkor van biztonsági szempontból megfelelő állapotban, ha teljesülnek az alábbi feltételek:

- Az akkumulátor sérülésmentes.
- Az akkumulátor tiszta és száraz.
- Az akkumulátor működőképes és nem alakították át.

## ▲ FIGYELMEZTETÉS

- Az akkumulátor csak üzembiztos állapotban működtethető biztonságosan. Ellenkező esetben súlyos személyi sérülések következhetnek be.
  - ▶ Kizárólag sérülésmentes és működőképes akkumulátorral dolgozzunk.
  - ▶ Ne töltsünk sérült vagy meghibásodott akkumulátort.
  - ▶ Ha az akkumulátor beszenyveződött vagy átnedvesedett, tisztítsuk meg, majd hagyjuk kiszáradni.
  - ▶ Tilos átalakítani az akkumulátort.
  - ▶ Ne helyezzünk tárgyakat az akkumulátor nyílásaiba.
  - ▶ Soha ne kössük össze az akkumulátor elektromos érintkezőit fémtárggyal, rövidzárlatot okozva ezzel.
  - ▶ Ne bontsuk meg az akkumulátort.
  - ▶ Az elhasználódott vagy sérült tájékoztató táblákat ki kell cserélni.
- A sérült akkumulátorból folyadék folyhat ki. A bőrre vagy szembe kerülő folyadék bőr-, illetve szemirritációt okozhat.
  - ▶ Kerüljük az érintkezést a folyadékkal.
  - ▶ Ha a folyadék a bőrre kerül, mossuk le bő vízzel és szappannal az érintett bőrfelületet.
  - ▶ Ha a folyadék szembe kerül, legalább 15 percen keresztül öblítsük a szemet bő vízzel, és orvoshoz kell fordulni.
- Az akkumulátor sérülése vagy meghibásodása esetén szokatlan szag vagy füst, illetve tűz keletkezhet. Ez súlyos vagy halálos személyi sérülésekhez, illetve anyagi károkhoz vezethet.

- ▶ Ha az akkumulátor környezetében szokatlan szag vagy füst képződik, ne használjuk az akkumulátort, és távolítsuk el a környezetéből az éghető anyagokat.
- ▶ Ha az akkumulátor lángra kap, kíséreljük meg tűzoltókészülékkel vagy vízzel eloltani a tüzet.

#### 4.6.4 Töltőkészülék

A töltőkészülék akkor van biztonságos állapotban, amikor a következő feltételek teljesülnek:

- A töltőkészülék sértetlen.
- A töltőkészülék tiszta és száraz.

### ▲ FIGYELMEZTETÉS

- Nem biztonságos állapotban az alkatrészek nem működnek megfelelően, és a biztonsági berendezések hatástalanná válnak. Súlyos vagy halálos személyi sérülések következhetnek be.
  - ▶ Használjon sérülésmentes töltőkészüléket.
  - ▶ Amennyiben a töltőkészülék bepiszkolódott vagy nedves: Tisztítsa meg és hagyja megszáradni a töltőkészüléket.
  - ▶ Ne módosítsa a töltőkészüléket.
  - ▶ Ne dugjon tárgyakat a töltőkészülék nyílásaiba.
  - ▶ A töltőkészülék elektromos érintkezőit ne kösse össze fém tárgyakkal és ne zárja rövidre.
  - ▶ A töltőkészüléket nem szabad felnyitni.

## 4.7 Munkálatok

### ▲ FIGYELMEZTETÉS

- A felhasználó bizonyos helyzetekben nem tud koncentráltan tovább dolgozni. A felhasználó megbotolhat, eleshet és súlyosan megsérülhet.
  - ▶ Dolgozzon nyugodtan és meggondoltan.
  - ▶ Amennyiben a fény- és látásviszonyok gyengék: Ne dolgozzon a sövénynyíróval.
  - ▶ A sövénynyíróval egyedül dolgozzon.
  - ▶ Ügyeljen az akadályokra.
  - ▶ A talajon állva dolgozzon és tartsa meg egyensúlyát. Ha a magasban kell dolgoznia: Használjon emelő munkaállványt vagy biztonságos állványzatot.
  - ▶ Ha fáradtság jelei jelentkeznek: Iktasson be egy szünetet.
- Ha a felhasználó vállmagasság felett dolgozik, hamarabb elfáradhat. A felhasználó súlyos sérülést szenvedhet.
  - ▶ Csak kevés ideig dolgozzon vállmagasság felett.
  - ▶ Tartson munkaszüneteket.

- A mozgó vágókések szilárd tárgyat érve nagyon gyorsan lefékeződnek. A fellépő reakciós erő következtében a felhasználó elvezetheti uralmát a sövénynyíró felett és súlyosan megsérülhet.
  - ▶ Fogja két kézzel a sövénynyírot.
  - ▶ A munka megkezdése előtt vizsgálja át a sövényt, vannak-e benne kemény tárgyak, és azokat távolítsa el.
- A mozgó vágókések sérülést okozhatnak a felhasználónak. A felhasználó súlyos sérülést szenvedhet.



- ▶ Ne érintse meg a mozgó vágókéseket.
- ▶ Amennyiben a vágókéseket tárgy akadályozza: Kapcsolja ki a sövénynyíró és vegye ki az akkumulátort. Csak ezután távolítsa el a tárgyat.
- Amennyiben a sövénynyíró munkavégzés közben változik vagy szokatlanul viselkedik, előfordulhat, hogy a sövénynyíró nincs biztonságos állapotban. Súlyos személyi sérülések és anyagi károk keletkezhetnek.
  - ▶ Hagyja abba a munkát, vegye ki az akkumulátort és forduljon egy STIHL márkaszervizhez.
- Munkavégzés közben a sövénynyíró rezgéseket generálhat.
  - ▶ Viseljen kesztyűt.
  - ▶ Tartson munkaszüneteket.
  - ▶ Amennyiben vérkeringési zavarok tünetei jelentkeznek: Forduljon orvoshoz.
- A vágókések a kapcsolóemelőtü elengedése után még kb. 1 mp-ig tovább forognak. A mozgó vágókések vágásos személyi sérülést okozhatnak. Súlyos személyi sérülések keletkezhetnek.
  - ▶ Tartsa erősen a sövénynyíró a kezelő fogantyúnál és a kengyelfogantyúnál, amíg a vágókések mozgása le nem áll.

### ▲ VESZÉLY

- Amennyiben feszültségvezető vezetékek közelében dolgozik, a vágókések hozzáérhetnek a feszültségvezető vezetékekhez, és megsérülhetnek azokat. A felhasználó súlyos vagy halálos sérülést szenvedhet.
  - ▶ Ne dolgozzon feszültségvezető vezetékek közelében.

## 4.8 Töltés

### ▲ FIGYELMEZTETÉS

- Töltés közben egy sérült vagy hibás töltőkészülék szokatlan szagot vagy füstöt bocsáthat



ki. Személyi sérülések és anyagi károk keletkezhetnek.

- ▶ A hálózati csatlakozót húzza ki a konnektorból.
- A töltőkészülék elégtelen hőelvezetés esetén túlmelegedhet és tüzet okozhat. Súlyos személyi sérülések, vagy halál következhetnek be, és anyagi károk keletkezhetnek.
  - ▶ Ne takarja le a töltőkészülékét.

## 4.9 Elektromos csatlakoztatás

Az áramvezető alkatrészekkel történő érintkezés a következő okokból jöhet létre:

- A csatlakozóvezetékek vagy a hosszabbítóvezetékek megsérültek.
- A csatlakozóvezetékek vagy a hosszabbítóvezetékek hálózati csatlakozódugója megsérült.
- A konnektor nincs megfelelően beszerelve.

## ▲ VESZÉLY

- Az áramvezető alkatrészekkel való érintkezés áramütéshez vezethet. A felhasználó súlyos vagy halálos sérülést szenvedhet.
  - ▶ Biztosítsa, hogy a csatlakozóvezetékek, a hosszabbítóvezetékek és annak hálózati csatlakozódugói sértetlenek legyenek.



Amennyiben a csatlakozóvezeték vagy a hosszabbítóvezeték megsérült:

- ▶ Ne érintse meg a sérülés helyét.
- ▶ Húzza ki a hálózati csatlakozódugót a konnektorból.
- ▶ A csatlakozóvezetékeket, a hosszabbítóvezetékeket és azok hálózati csatlakozódugóit csak száraz kézzel fogja meg.
- ▶ A csatlakozóvezetékek hálózati csatlakozódugóját vagy a hosszabbítóvezetékeket egy védővezetővel ellátott, megfelelően beszerelt és biztosított konnektorba dugja.
- ▶ A töltőkészülékét kioldóáramos hibaáramvédőkapcsolóval (30 mA, 30 ms) csatlakoztassa.
- Sérült vagy nem megfelelő hosszabbítóvezetékek áramütést okozhat. Súlyos vagy halálos személyi sérülések következhetnek be.
  - ▶ Megfelelő átmérőjű hosszabbítóvezetékeket használjon, ☐ 18.5.

## ▲ FIGYELMEZTETÉS

- Töltés közben egy nem megfelelő hálózati feszültség vagy frekvencia túlfeszültséget okozhat a töltőkészülékben. A töltőkészülék megrongálódhat.
  - ▶ Győződjön meg arról, hogy az elektromos hálózat hálózati feszültsége és hálózati frekvenciája megegyezik a töltőkészülék teljesítménytábláján lévő adatokkal.

- A tévesen elhelyezett csatlakozóvezeték és hosszabbítóvezeték megsérülhet, és botlásveszélyt okoz. Személyi sérülések keletkezhetnek, és a csatlakozóvezetékek vagy a hosszabbítóvezetékek megrongálódhatnak.
  - ▶ A csatlakozóvezetékeket és a hosszabbítóvezetékeket úgy vezesse és jelölje meg, hogy ne lehessen megbotlani bennük.
  - ▶ Úgy fektesse le a csatlakozóvezetékeket és a hosszabbítóvezetékeket, hogy azok ne feszüljenek és ne gabalyodjanak össze.
  - ▶ A csatlakozóvezetékeket és a hosszabbítóvezetékeket úgy helyezze el, hogy azok ne sérüljenek, ne törjenek meg, ne akadjanak be, és ne dörzsölődjenek.
  - ▶ Védje a csatlakozóvezetékeket és a hosszabbítóvezetékeket forróság, olaj és vegyszerek ellen.
  - ▶ A csatlakozóvezetékeket és a hosszabbítóvezetékeket száraz felületre fektesse.
- Munka közben a hosszabbítóvezetékek felmelegszik. Amennyiben a hő nem tud távozni, úgy tüzet okozhat.
  - ▶ Ha kábeldobot használ: Teljesen teker-cselje le a kábeldobot.
- Ha elektromos vezetékek és csövek haladnak a falban, a töltőkészülék falra szerelése közben megsérülhetnek ezek. A elektromos vezetékekkel való érintkezés áramütéshez vezethet. Súlyos személyi sérülések és anyagi károk keletkezhetnek.
  - ▶ Bizonyosodjon meg arról, hogy az arra a célra szánt helyen nem futnak elektromos vezetékek és csövek a falban.
- Amennyiben a töltőkészülék nem a jelen használati utasításban leírt módon van felszerelve a falra, a töltőkészülék vagy az akkumulátor leeshet vagy a töltőkészülék túlhevülhet. Személyi sérülések és anyagi károk keletkezhetnek.
  - ▶ A töltőkészülékét a jelen használati utasításban leírt módon szerelje a falra.
- Amennyiben behelyezett akkumulátorral szerelik fel a falra a töltőkészülékét, az akkumulátor kieshet a töltőkészülékből. Személyi sérülések és anyagi károk keletkezhetnek.
  - ▶ Először szerelje fel a falra a töltőkészülékét, és csak ezután tegye bele az akkumulátort.

## 4.10 Szállítás

### 4.10.1 Sövénynyíró

#### ▲ FIGYELMEZTETÉS

- Szállítás közben a sövénynyíró felborulhat vagy mozoghat. Személyi sérülések és anyagi károk keletkezhetnek.

▶ Tolja a kikapcsoló kart  állásba.

▶ Vegye ki az akkumulátort.



- ▶ A késvédőt úgy tolja a vágókésre, hogy az a vágókésüket teljesen lefedje.
- ▶ Biztosítsa a sövénynyírót feszítőhevederekkel, szíjjal vagy egy hálóval úgy, hogy ne tudjon felborulni vagy mozogni.

### 4.10.2 Akku

#### ▲ FIGYELMEZTETÉS

- Az akku nem védett valamennyi környezeti hatás ellen. Amennyiben az akkut kitesszük bizonyos környezeti hatásoknak, az akku megrongálódhat és anyagi károk következhetnek be.

▶ Ne szállítson sérült akkut.

▶ Az akkut egy elektromosan nem vezetőképes csomagolásban szállítsa.

- Szállítás közben az akku felborulhat vagy mozoghat. Személyi sérülések és anyagi károk keletkezhetnek.

▶ Az akkut úgy csomagolja be, hogy ne mozoghasson.

▶ Úgy biztosítsa ki a csomagot, hogy ne mozoghasson.

### 4.10.3 Töltőkészülék

#### ▲ FIGYELMEZTETÉS

- Szállítás közben a töltőkészülék felborulhat vagy mozoghat. Személyi sérülések és anyagi károk keletkezhetnek.

▶ Húzza ki a hálózati csatlakozódugót a konnektorból.

▶ Vegye ki az akkumulátort.

▶ Biztosítsa a töltőkészüléket feszítőhevederekkel, szíjjal vagy egy hálóval úgy, hogy ne tudjon felborulni vagy mozogni.

- A csatlakozóvezeték nem alkalmas a töltőkészülék szállítására. A csatlakozóvezeték és a töltőkészülék megrongálódhat.

▶ Csavarja fel a csatlakozóvezetékét és rögzítse a töltőkészüléken.

## 4.11 Tárolás

### 4.11.1 Sövénynyíró

#### ▲ FIGYELMEZTETÉS

- A gyermekek nem tudják a sövénynyíró veszélyeit felismerni és felbecsülni. A gyermekek súlyos sérüléseket szenvedhetnek.

▶ Tolja a kikapcsoló kart  állásba.

▶ Vegye ki az akkumulátort.



▶ A késvédőt úgy tolja a vágókésre, hogy az a vágókésüket teljesen lefedje.

▶ A sövénynyíró gyermekektől távol tartandó.

- A sövénynyíró elektromos érintkezési és fém alkatrészei nedvesség hatására berozsásodhatnak. A sövénynyíró megrongálódhat.

▶ Tolja a kikapcsoló kart  állásba.

▶ Vegye ki az akkumulátort.



▶ A sövénynyírót tisztán és szárazon tárolja.

### 4.11.2 Akku

#### ▲ FIGYELMEZTETÉS

- A gyermekek nem tudják az akku veszélyeit felismerni és felbecsülni. A gyermekek súlyos sérüléseket szenvedhetnek.

▶ Az akku gyermekektől távol tartandó.

- Az akku nem védett valamennyi környezeti hatás ellen. Amennyiben az akkut kitesszük bizonyos környezeti hatásoknak, az akku megrongálódhat.

▶ Az akkut tisztán és szárazon tárolja.

▶ Az akkut zárt helyen tárolja.

▶ Az akkut tárolja külön a sövényvágótól és a töltőkészüléktől.

▶ Az akkut tárolja egy elektromosan nem vezetőképes csomagolásban.

▶ Az akkumulátort - 10 °C és + 50 °C közötti hőmérsékleti tartományban tárolja.

### 4.11.3 Töltőkészülék

#### ▲ FIGYELMEZTETÉS

- A gyermekek nem tudják a töltőkészülék veszélyeit felismerni és felbecsülni. A gyermekek súlyosan vagy halálosan megsérülhetnek.

▶ Vegye ki az akkumulátort.

▶ A töltőkészüléket gyermekek által nem hozzáférhető helyen kell tárolni.

- A töltőkészülék nincs védve az összes környezeti hatás ellen. Amennyiben a töltőkészüléket kitésszük bizonyos környezeti hatásoknak, a töltőkészülék megrongálódhat.
  - ▶ Vegye ki az akkumulátort.
  - ▶ Amennyiben a töltőkészülék meleg: A töltőkészüléket hagyja lehűlni.
  - ▶ A töltőkészüléket tisztán és szárazon tárolja.
  - ▶ A töltőkészüléket zárt helyen tárolja.
  - ▶ A töltőkészüléket + 5 °C és + 40 °C közötti hőmérsékleti tartományban tárolja.
- A csatlakozóvezeték nem alkalmas a töltőkészülék szállítására vagy felakasztására. A csatlakozóvezeték és a töltőkészülék megrongálódhat.
  - ▶ A töltőkészüléket a házánál fogja és tartsa meg. A töltőkészülék könnyebb felemeléséhez a töltőkészüléken van egy fogantyúmedlyedés.
  - ▶ A töltőkészüléket a fali tartóra akassza fel.

## 4.12 Tisztítás, karbantartás és javítás

### ▲ FIGYELMEZTETÉS

- Amennyiben tisztítás, karbantartás vagy javítás során az akkumulátor használatban van, a sövénynyíró véletlenül beindulhat. Súlyos személyi sérülések és anyagi károk keletkezhetnek.

▶ Tolja a kikapcsoló kart  állásba.

▶ Vegye ki az akkumulátort.











- Éles tisztítószerek, vízsugárral vagy hegyes tárgyakkal történő tisztítás károsíthatja a sövénynyíró, a vágókéseket, az akkumulátort vagy a töltőt. Amennyiben a sövénynyíró, a vágókéseket, az akkumulátort, vagy a töltőkészüléket nem megfelelőképpen tisztítják, az alkatrészek nem működnek megfelelően és a biztonsági berendezések hatástalanná válnak. Súlyos személyi sérülések következhetnek be.
  - ▶ A sövénynyíró, a vágókéseket, az akkumulátort és a töltőkészüléket a jelen használati utasításban leírt módon tisztítsa.
- Amennyiben a sövénynyíró, a vágókéseket, az akkumulátort, vagy a töltőkészüléket nem megfelelőképpen tartják karban vagy tisztítják, az alkatrészek nem működnek megfelelően és a biztonsági berendezések hatástalanná válnak. Súlyos vagy halálos személyi sérülések következhetnek be.

- ▶ A sövénynyíró, az akkumulátort és a töltőkészüléket ne tartsa karban saját maga és ne javítsa.
  - ▶ Amennyiben a sövénynyíró, az akkumulátor vagy a töltőkészülék karbantartása vagy javítása szükséges: Forduljon egy STIHL márkaszervizhez.
  - ▶ A vágókéseket a jelen használati utasításban leírt módon tartsa karban.
- A vágókések tisztításakor, karbantartásakor a felhasználó megvághatja magát az éles vágófogakkal. A kezelő megsérülhet.
    - ▶ Viseljen ellenálló anyagú munkakesztyűt.

## 5 A sövényvágó előkészítése a használatra

### 5.1 A sövénynyíró előkészítése a használatra

Minden munkakezdés előtt a következő lépéseket kell megtenni:

- ▶ Bizonyosodjon meg róla, hogy a következő alkotóelemek biztonságos állapotban vannak:
  - Sövénynyíró,  4.6.1.
  - Vágókések,  4.6.2.
  - Akkumulátor,  4.6.3.
  - Töltőkészülék,  4.6.4.
- ▶ Ellenőrizze az akkumulátort  9.2.
- ▶ Töltse fel teljesen az akkumulátort,  6.2.
- ▶ Tisztítsa meg a sövénynyíró,  14.1.
- ▶ Ellenőrizze a kezelőelemeket,  9.1.
  - ▶ Ha a kezelőelemek ellenőrzésekor 3 LED pirosan villog: Vegye ki az akkumulátort és forduljon STIHL márkaszervizhez.
  - A sövénynyírónál üzemmódot lépést fel.
- ▶ Amennyiben a lépéseket nem lehet foganatosítani: Ne használja a sövénynyíró, és forduljon STIHL márkaszervizhez.

## 6 Akku töltés és LED-ek

### 6.1 A töltőkészülék falra szerelése

A töltőkészülék falra szerelhető.

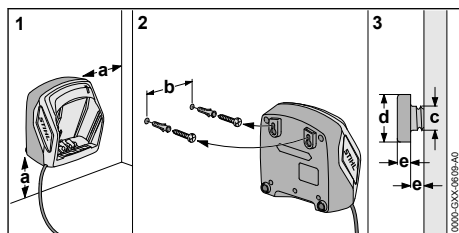

## ► A töltőkészüléket úgy szerelje fel a falra, hogy az alábbi feltételek teljesüljenek:

- A rögzítéshez megfelelő anyagot használnak.
- A töltőkészülék vízszintes.  
A következő mértékeket tartottuk be:
  - a = legalább 100 mm
  - b (az AL 101 esetén) = 75 mm
  - b (az AL 300 és az AL 500 esetén) = 120 mm
  - c = 4,5 mm
  - d = 9 mm
  - e = 2,5 mm

## 6.2 Az akkumulátor feltöltése

A töltési idő különböző tényezőktől függ, pl. az akkumulátor hőmérséklete vagy a környezeti hőmérséklet. A tényleges töltési idő eltérhet a megadott töltési időtől. A töltési időről bővebben a [www.stihl.com/charging-times](http://www.stihl.com/charging-times) oldalon tájékozódhat.

Amennyiben a hálózati csatlakozótatva van egy konnektorba és az akkumulátort behelyezik a töltőkészülékbe, a töltési folyamat automatikusan elindul. Amint teljesen feltöltődött az akkumulátor, a töltőkészülék automatikusan lekapcsolódik.

A töltési folyamat során az akkumulátor és a töltőkészülék felmelegszik.

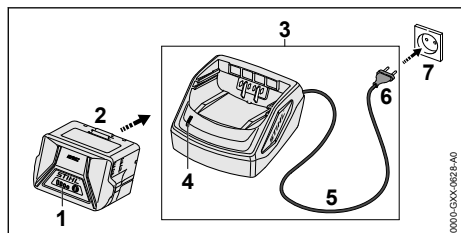

- A hálózati csatlakozódugót (6) dugja be egy könnyen hozzáférhető dugaszoló aljzatba (7). A töltőkészülék (3) öntesztet végez. A LED (4) kb. 1 másodpercig zölden, és kb. 1 másodpercig pirosan világít.

- Helyezze el a csatlakozóvezetékét (5).
- Helyezze be az akkumulátort (2) a töltőkészülék vezetőelemeibe (3) és nyomja ütközésig. A LED (4) zölden világít. A LED-ek (1) zölden világítanak és az akkumulátor (2) töltődik.
- Ha a LED (4) és a LED-ek (1) már nem világítanak: Az akkumulátor (2) teljesen fel van töltve és ki lehet venni a töltőkészülékből (3).
- Ha a töltőkészüléket (3) már nem használja: Húzza ki a hálózati csatlakozódugót (6) a konnektorból (7).

## 6.3 A töltési állapot kijelzése

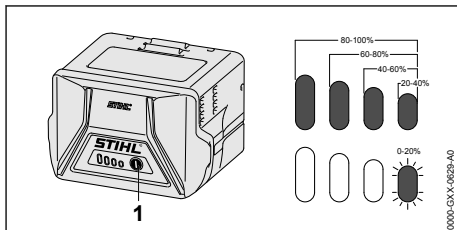

- Nyomja meg a nyomógombot (1). A LED-ek kb. 5 másodpercig zölden világítanak, és kijelzik a töltési állapotot.
- Amennyiben a jobboldali LED zölden villog: Töltse fel az akkumulátort.

## 6.4 Az akkumulátoron lévő LED-ek

A LED-ek az akkumulátor töltési állapotát vagy zavarait jelezhetik ki. A LED-ek zölden vagy pirosan világíthatnak vagy villoghatnak.

Ha a LED-ek zölden világítanak vagy villognak, akkor a töltöttségi szintet jelzik.

- Amennyiben a LED-ek pirosan világítanak vagy villognak: Hárítsa el az üzemzavarokat,  17.

A sövénynyírónál vagy az akkumulátornál üzemzavar lépett fel.

## 6.5 A töltőkészüléken lévő LED-ek

A LED a töltőkészülék állapotát jelzi.

Ha a LED zölden világít, akkor az akku töltése folyamatban van.

- Amennyiben a LED pirosan villog: Hárítsa el az üzemzavarokat. Üzemzavar áll fenn a töltőkészülékben.

## 7 Az akku behelyezése és kivevése

### 7.1 Az akkumulátor behelyezése

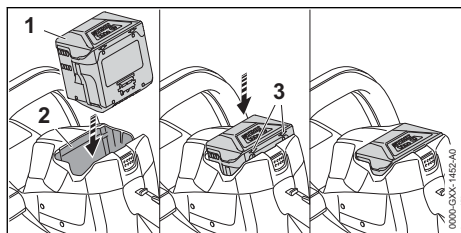

- ▶ Az akkumulátort (1) addig nyomja az akkumulátorüregbe (2), amíg egy kattánás hallható. A nyílak (3) az akkumulátoron (1) még láthatók és az akkumulátor (1) rögzült az akkumulátorüregben (2). A sövénynyíró és az akkumulátor (1) között nincs elektromos érintkezés.
- ▶ Tolja az akkumulátort (1) ütközésig az akkumulátorüregbe (2). Az akkumulátor (1) egy második kattánással bekattan és egy szintben van a sövényvágó burkolatával.

### 7.2 Az akku eltávolítása

- ▶ Állítsa a sövényvágót sík felületre.

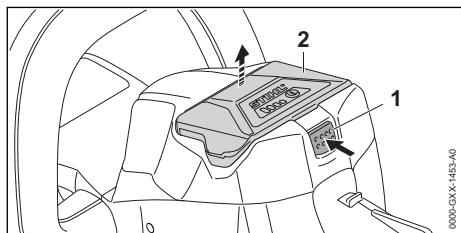

- ▶ Nyomja le a záremeltyűt (1). Az akku (2) ki van reteszelve és kivehető.

## 8 A sövényvágó bekapcsolása és kikapcsolása

### 8.1 Kapcsolja be a sövénynyíró

#### ⚠ FIGYELMEZTETÉS

- A kapcsolókengyel és a kapcsolóemeltyű lenyomásának sorrendjétől függetlenül, a sövénynyíró felgyorsul és a vágókések mozogni kezdenek. Amennyiben a kapcsolóemeltyűt nyomja le először, és csak utána a kapcsolókengyelt, elveszítheti az uralmat a sövénynyíró felett. A felhasználó súlyos sérülést szenvedhet.
- ▶ Először a kapcsolókengyelt nyomja le és utána a kapcsolóemeltyűt.

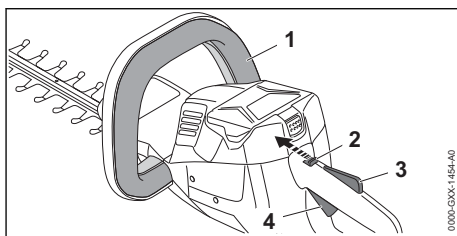

- ▶ Nyomja le a kapcsolókengyelt (1), és tartsa lenyomva azt.
- ▶ Tolja a kikapcsoló kart (2)  $\odot$  állásba a hüvelykujjával.
- ▶ Nyomja le kézzel a kapcsolóemeltyűzárát (3), és tartsa lenyomva.
- ▶ Nyomja le mutatóujjával a kapcsolóemeltyűt (4), és tartsa lenyomva. A sövénynyíró felgyorsul, és a vágókések mozognak.



### 8.2 Kapcsolja ki a sövényvágót

- ▶ Engedje el a kapcsolókengyelt, kapcsolóemeltyűt és a kapcsolóemeltyűzárát.
- ▶ Várjon, amíg a vágókések kb. 1 mp elteltével leállnak.
- ▶ Ha 1 mp elteltével a vágókések tovább mozognak: Vegye ki az akkut és forduljon STIHL márkaszervizhez. A sövényvágó hibás.
- ▶ Tolja a kikapcsoló kart  $\odot$  állásba.

## 9 A sövényvágó és az akku ellenőrzése

### 9.1 A kezelőelemek vizsgálata

#### Kikapcsolókar, kapcsolóemeltűzár és kapcsolóemeltű

- ▶ Vegye ki az akkumulátort.
- ▶ Tolja a kikapcsoló kart  állásba.
- ▶ Próbálja meg megnyomni a kapcsolóemeltűt anélkül, hogy megnyomná a kapcsolóemeltűzárát.
- ▶ Amennyiben a kapcsolóemeltűt le lehet nyomni: Ne használja a sövénynyíró, és forduljon egy STIHL márkaszervizhez. A kikapcsoló kar vagy a kapcsoló emeltű zárja hibás.
- ▶ Tolja a kikapcsoló kart  állásba.
- ▶ Nyomja le a kapcsolóemeltűzárát, és tartsa lenyomva azt.
- ▶ Nyomja meg a kapcsolóemeltűt.
- ▶ Engedje el a kapcsolóemeltűt és a kapcsolóemeltűzárát.
- ▶ Amennyiben a kapcsolóemeltű vagy a kapcsolóemeltűzár nehezen működik vagy nem ugrik vissza kiindulási helyzetébe: Ne használja a sövénynyíró, és forduljon egy STIHL márkaszervizhez. A kapcsolóemeltű vagy a kapcsolóemeltűzár hibás.

#### Kapcsolókengyel

- ▶ Vegye ki az akkumulátort.
- ▶ Nyomja le és engedje el újból a kapcsolókengyelt.
- ▶ Amennyiben a kapcsolókengyel nehezen működik vagy nem ugrik vissza a kiindulási helyzetbe: Ne használja a sövénynyíró, és forduljon egy STIHL márkaszervizhez. A kapcsolókengyel a hibás.

#### A sövénynyíró bekapcsolása

- ▶ Helyezze be az akkumulátort.
- ▶ Nyomja le és engedje el újból a kapcsolókengyelt.
- ▶ Ha mozogtak vagy mozognak a vágókések: Ne használja a sövénynyíró, és forduljon egy STIHL márkaszervizhez. A kapcsolóemeltű hibás.
- ▶ Nyomja le a kapcsolóemeltűzárát, és tartsa lenyomva azt.
- ▶ Nyomja le a kapcsolóemeltűt és tartsa lenyomva.
- ▶ Amennyiben mozognak a vágókések: Ne használja a sövénynyíró, és forduljon egy STIHL márkaszervizhez.

A kapcsolókengyel a hibás.

- ▶ Nyomja le a kapcsolókengyelt, és tartsa lenyomva azt. A vágókések mozognak.
- ▶ Ha 3 LED pirosan villog: Vegye ki az akkumulátort és forduljon egy STIHL márkaszervizhez. A sövénynyírónál üzemzavar lépett fel.
- ▶ Engedje el a kapcsolókengyelt. Körülbelül 1 mp elteltével a vágókések leállnak.
- ▶ Ha 1 mp elteltével a vágókések tovább mozognak: Vegye ki az akkumulátort és forduljon egy STIHL márkaszervizhez. A sövénynyíró hibás.

### 9.2 Az akkumulátor vizsgálata

- ▶ Nyomja le az akkumulátoron található nyomógombot. A LED-ek világítanak vagy villognak.
- ▶ Amennyiben a LED-ek nem világítanak vagy villognak: Ne használja az akkumulátort és forduljon egy STIHL márkaszervizhez. Üzemzavar áll fenn az akkumulátorban.

## 10 Munkavégzés a sövényvágóval

### 10.1 A sövényvágó tartása és vezetése

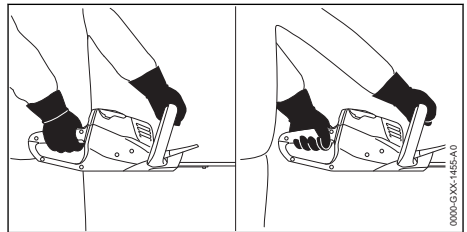

- ▶ A sövényvágót úgy tartsa egy kézzel a kezelőfogantyúnál fogva, hogy a hüvelykujja körbefogja a kezelőfogantyút.
- ▶ A sövényvágót úgy tartsa egy kézzel a kengyelfogantyúnál fogva, hogy a hüvelykujja körbefogja a körfogantyút.

### 10.2 Vágás

- ▶ A vastag ágakat vagy gallyakat gallyvágó ollóval vagy egy motorfűrészszel távolítsa el.



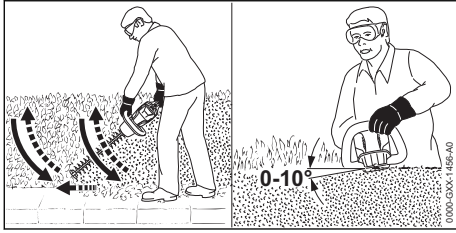

- ▶ A sövénynyírót a sövény oldalán, ívesen, alulról felfelé vezesse és vágja a sövényt.
- ▶ Úgy eressze le a sövénynyírót, hogy közben nem vágja a sövényt.
- ▶ Menjen lassan és céltudatosan előre.
- ▶ A sövénynyírót ismételtől oldalról, ívesen, alulról felfelé vezesse és vágja a sövényt.
- ▶ A sövény másik oldalát hasonlóképpen vágja.
- ▶ A vágókések a sövény felső részével 0° - 10° - os szöveget zárjanak be.
- ▶ Vezesse a sövénynyírót vízszintesen és ívesen és vágja a sövényt.
- ▶ Amennyiben a vágási teljesítmény alábbhagy: Élezze meg a vágókéseket.

## 11 Munka után

### 11.1 Munkavégzés után

- ▶ Kapcsolja ki a sövénynyírót, tolja a kikapcsoló kart  $\odot$  állásba és vegye ki az akkumulátort.
- ▶ Ha a sövénynyíró nedves: Várja meg, amíg a sövénynyíró megszárad.
- ▶ Ha az akkumulátor nedves: Hagyja az akkumulátort megszáradni.
- ▶ Tisztítsa meg a sövénynyíró.
- ▶ Tisztítsa meg a vágókéseket.
- ▶ A késvédőt úgy tolja a vágókésekre, hogy az a vágókéseket teljesen lefedje.
- ▶ Tisztítsa meg az akkumulátort.

## 12 Szállítás

### 12.1 A sövénynyíró szállítása

- ▶ Kapcsolja ki a sövénynyíró, tolja a kikapcsoló kart a  $\odot$  állásba és vegye ki az akkumulátort.
- ▶ A késvédőt úgy tolja a vágókésekre, hogy az a vágókéseket teljesen lefedje.

#### A sövénynyíró hordozása

- ▶ A sövénynyíró egy kézzel hordozza a kengyelfogantyúnál fogva úgy, hogy a vágókések hátrafelé mutassanak.

#### A sövénynyíró szállítása járműben

- ▶ Biztosítsa a sövénynyíró, hogy az ne tudjon felborulni vagy mozogni.

## 12.2 Az akkumulátor szállítása

- ▶ Kapcsolja ki a sövénynyíró, tolja a kikapcsoló kart a  $\odot$  állásba és vegye ki az akkumulátort.
- ▶ Bizonyosodjon meg róla, hogy az akkumulátor biztonságos állapotban van.
- ▶ Az akkumulátort úgy csomagolja, hogy a következő feltételek teljesüljenek:
  - A csomagolás elektromosan nem vezetőképes.
  - Az akkumulátor nem mozoghat a csomagolásban.
- ▶ Úgy biztosítsa ki a csomagot, hogy ne mozoghasson.

Az akkumulátorra a veszélyes áruk szállítására vonatkozó követelmények érvényesek. Az akkumulátor UN 3480 (lítium-ion akkumulátorok) besorolású, és az Ellenőrzések és kritériumok ENSZ kézikönyv, III. rész, 38.3. szakaszának megfelelően lett megvizsgálva.

A szállítási feltételekről bővebben a [www.stihl.com/safety-data-sheets](http://www.stihl.com/safety-data-sheets) oldalon tájékozódhat.

## 12.3 Töltőkészülék szállítása

- ▶ Húzza ki a hálózati csatlakozódugót a kábelből.
- ▶ Vegye ki az akkumulátort.
- ▶ Csavarja fel a csatlakozóvezetékét és rögzítse a töltőkészüléken.
- ▶ Amennyiben a töltőberendezést járművel szállítja: Biztosítsa a töltőkészüléket feszítőhevederekkel, szijjal vagy egy hálóval úgy, hogy az ne tudjon felborulni vagy mozogni.

## 13 Tárolás

### 13.1 A sövénynyíró tárolása

- ▶ Kapcsolja ki a sövénynyíró, tolja a kikapcsoló kart a  $\odot$  állásba és vegye ki az akkumulátort.
- ▶ A késvédőt úgy tolja a vágókésre, hogy az a vágókést teljesen lefedje.
- ▶ A sövénynyíró úgy tárolja, hogy a következő feltételek teljesüljenek:
  - A sövénynyíró gyermekektől távol tartandó.
  - A sövénynyírótisztja és száraz.

### 13.2 Az akkumulátor tárolása

STIHL ajánlja, hogy az akkumulátort 40 % és 60 % (2 zölden világító LED) közötti töltési szinten tárolja.

- ▶ Az akkumulátort úgy tároljuk, hogy a következő feltételek teljesüljenek:
  - Az akkumulátor tárolása gyermekektől távol történik.
  - Az akkumulátor tiszta és száraz.
  - Az akkumulátor zárt helyiségben van.
  - Az akkumulátor külön van a sövénynyírótól és a töltőkészüléktől.
  - Az akkumulátor egy elektromosan nem vezetőképes csomagolásban van.
  - Az akkumulátor - 10 °C és + 50 °C közötti hőmérsékleti tartományban van.

### 13.3 A töltőkészülék tárolása

- ▶ Húzza ki a hálózati csatlakozódugót a konnektorból.
- ▶ Vegye ki az akkumulátort.

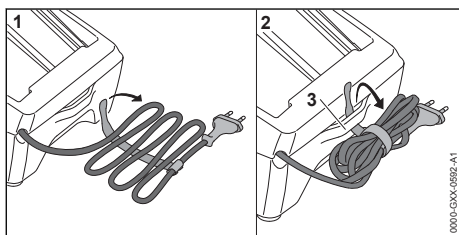

- ▶ Csavarja fel a csatlakozóvezetékét és rögzítse a töltőkészüléken.
- ▶ A töltőkészüléket úgy kell tárolni, hogy teljesüljenek az alábbi feltételek:
  - A töltőkészülék tárolása gyermekek által nem hozzáférhető helyen történik.
  - A töltőkészülék tiszta és száraz.
  - A töltőkészülék zárt helyiségben van.
  - A töltőkészülék külön van az akkumulátortól.
  - A töltőkészülék nincs csatlakoztatva a csatlakozóvezetékre vagy a csatlakozóvezeték tartóján (3) van felakasztva.
  - A töltőkészülék + 5 °C és + 40 °C közötti hőmérsékleti tartományban van.

## 14 Tisztítás

### 14.1 A sövénynyíró tisztítása

- ▶ Kapcsolja ki a sövénynyírót, tolja a kikapcsoló kart a 0 állásba és vegye ki az akkumulátort.
- ▶ A sövénynyírót nedves ruhával, vagy STIHL gyantaoldóval tisztítsa meg.
- ▶ Tisztítsa meg a szellőzőnyílásokat ecsettel.
- ▶ Távolítsa el az idegentesteket az akkumulátórétegből és tisztítsa meg az akkumulátóréteget nedves kendővel.

- ▶ Az akkumulátórétegben lévő elektromos érintkezőket ecsettel vagy puha kefével tisztítsa meg.

### 14.2 A vágókések tisztítása

- ▶ Kapcsolja ki a sövénynyírót, tolja a kikapcsoló kart a 0 állásba és vegye ki az akkumulátort.
- ▶ Tisztítsa meg a vágókéseket mindkét oldalon és fújja be STIHL gyantaoldóval.
- ▶ Helyezze be az akkumulátort.
- ▶ Kapcsolja be a sövénynyíró 5 mp-re. A vágókések mozognak. A STIHL gyantaoldó egyenletesen eloszlik.

### 14.3 Az akku tisztítása

- ▶ Az akkut nedves ruhával tisztítsa meg.

### 14.4 A töltőkészülék tisztítása

- ▶ Húzza ki a hálózati csatlakozódugót a konnektorból.
- ▶ A töltőkészüléket nedves ruhával tisztítsa meg.
- ▶ Tisztítsa meg a szellőzőnyílásokat ecsettel.
- ▶ A töltőkészülék elektromos érintkezőit ecsettel vagy puha kefével tisztítsa meg.

## 15 Karbantartás

### 15.1 Vágókések élezése

A STIHL azt ajánlja, hogy a vágókések élezését bizza STIHL márkaszervizre.

#### ⚠ FIGYELMEZTETÉS

- A vágókések vágófogai élesek. A kezelő megvághatja magát.
  - ▶ Viseljen ellenálló anyagú munkakesztyűt.
- ▶ Kapcsolja ki a sövénynyíró, tolja a kikapcsoló kart a 0 állásba és vegye ki az akkumulátort.

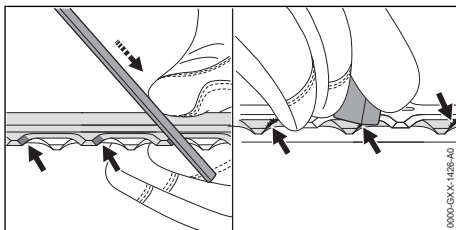

- ▶ A felső vágókés minden egyes vágóélet STIHL laposreszelővel élezze meg, előre haladó mozgással. Ennek során tartsa be az élezési szöveget, 18.2.
- ▶ Fordítsa meg a sövénynyíró.
- ▶ Élezze meg a többi vágóélet is.
- ▶ Minden vágóélet alulról sorjáltanítson.

- ▶ Fordítsa meg a sövénynyírót.
- ▶ Sorjátlanítsa a többi vágóélet is.
- ▶ Az élezés során keletkezett port nedves ronggyal távolítsa el.
- ▶ Fújja be a vágókéseket mindkét oldalon STIHL gyantaoldóval.
- ▶ Kapcsolja be a sövénynyíró 5 mp-re.
- ▶ A vágókések mozognak. A STIHL gyantaoldó egyenletesen eloszlik.
- ▶ Amennyiben bizonytalanságok merülnének fel: Forduljon STIHL márkaszervizhez.
- ▶ Amennyiben a sövénynyíró vagy a vágókések megsérültek: Ne használja a sövénynyíró, és forduljon STIHL márkaszervizhez.
- ▶ Amennyiben az akkumulátor hibás vagy megsérült: Cserélje ki az akkumulátort.
- ▶ Amennyiben a töltőkészülék hibás vagy megsérült: Cserélje ki a töltőkészüléket.
- ▶ Amennyiben a csatlakozóvezeték hibás vagy megsérült: Ne használja a töltőkészüléket és cseréltesse ki a csatlakozóvezetékét egy STIHL márkaszervizben.

## 16 Javítás

### 16.1 A sövénynyíró, az akkumulátor és a töltőkészülék javítása

A felhasználó nem tudja saját maga a sövénynyíró, a vezetőlemezt, a fűrészláncot és az akkumulátort megjavítani.

## 17 Hibaelhárítás

### 17.1 A sövénynyíró vagy az akkumulátor üzemzavarainak elhárítása

| Üzemzavar                                    | Az akkumulátoron lévő LED-ek | Oka   | Megoldás   |
|--|------------------------------|---|--|
| A sövénynyíró nem indul be a bekapcsoláskor. | 1 LED zölden villog.         | Túl alacsony az akkumulátor feltöltöttsége.                               | ▶ Töltse fel az akkumulátort.  |
|  | 1 LED pirosan világít.       | Túl meleg vagy túl hideg az akkumulátor.                                  | ▶ Vegye ki az akkumulátort.<br>▶ Várja meg, amíg az akkumulátor lehül vagy felmelegszik.   |
|  | 3 LED pirosan villog.        | A sövénynyírónál üzemzavar lépett fel.                                    | ▶ Vegye ki az akkumulátort.<br>▶ Tisztítsa meg az elektromos érintkezőket az akkumulátorüregben.<br>▶ Helyezze be az akkumulátort.<br>▶ Kapcsolja be a sövénynyíró.<br>▶ Ha továbbra is 3 LED villog pirosan: Ne használja a sövénynyíró és forduljon STIHL márkaszervizhez. |
|  |                              | A vágókések nehezen járnak.   | ▶ Fújja be a vágókéseket mindkét oldalon STIHL gyantaoldóval.<br>▶ Ha továbbra is 3 LED villog pirosan: Ne használja a sövénynyíró és forduljon STIHL márkaszervizhez.   |
|  | 3 LED pirosan világít.       | A sövénynyíró túl meleg.  | ▶ Vegye ki az akkumulátort.<br>▶ Várja meg, amíg a sövénynyíró lehül.  |
|  | 4 LED pirosan villog.        | Üzemzavar áll fenn az akkumulátorban.                                     | ▶ Vegye ki, majd tegye vissza az akkumulátort.<br>▶ Kapcsolja be a sövénynyíró.<br>▶ Ha továbbra is 4 LED villog pirosan: Ne használja az akkumulátort és forduljon STIHL márkaszervizhez.   |
|  |                              | A sövénynyíró és az akkumulátor közötti elektromos összekötés megszakadt. | ▶ Vegye ki az akkumulátort.<br>▶ Tisztítsa meg az elektromos érintkezőket az akkumulátorüregben.<br>▶ Helyezze be az akkumulátort.   |

| Üzemzavar  | Az akkumulátoron lévő LED-ek | Oka                                       | Megoldás   |
|--|------------------------------|---|--|
|  |                              | A sövénynyíró vagy az akkumulátor nedves. | ► Szárítsa ki a sövénynyírót vagy az akkumulátort.   |
| A sövénynyíró üzem közben kikapcsolódik.                                       | 3 LED pirosan világít.       | A sövénynyíró túl meleg.                  | ► Vegye ki az akkumulátort.<br>► Várja meg, amíg a sövénynyíró lehül.  |
|  |                              | Elektromos zavar áll fenn.                | ► Vegye ki, majd tegye vissza az akkumulátort.<br>► Kapcsolja be a sövénynyírót.   |
| A sövénynyíró működési ideje túl rövid.  |                              | Az akkumulátor nincs teljesen feltöltve.  | ► Töltse fel teljesen az akkumulátort.   |
|  |                              | Az akkumulátor élettartama lejárt.        | ► Cserélje ki az akkumulátort.   |
| Az akkumulátor töltőkészülékbe helyezése után nem indul el a töltési folyamat. | 1 LED pirosan világít.       | Túl meleg vagy túl hideg az akkumulátor.  | ► Hagyja az akkumulátort a töltőkészülékben.<br>A töltési folyamat automatikusan megkezdődik, amint eléri a megengedett hőmérsékleti tartományt. |

## 17.2 A töltőkészülék üzemzavarainak elhárítása

| Üzemzavar             | A töltőkészüléken lévő LED-ek | Oka   | Megoldás   |
|-----------------------|-------------------------------|---|--|
| Az akku nem töltődik. | A LED pirosan villog.         | A töltőkészülék és az akku közötti elektromos összeköttetés megszakadt. | ► Vegye ki az akkumulátort.<br>► Tisztítsa meg a töltőkészülék elektromos érintkezőit.<br>► Helyezze be az akkumulátort. |
|                       |                               | Üzemzavar áll fenn a töltőkészülékben.                                  | ► Ne használja a töltőkészüléket, és forduljon STIHL márkaszervizhez.  |

## 18 Műszaki adatok

### 18.1 Sövénynyíró STIHL HSA 56

- Engedélyezett akkumulátor: STIHL AK
- Súly akkumulátor nélkül: 2,9 kg

A működési időről bővebben a [www.stihl.com/battery-life](http://www.stihl.com/battery-life) oldalon tájékozódhat.

### 18.2 Vágókések

- Fogtávolság: 30 mm
- Vágáshossz: 450 mm
- Élezési szög: 35°

### 18.3 STIHL AK akkumulátor

- Akkumulátor-technológia: Lítium-ion
- Feszültség: 36 V
- Kapacitás Ah-ban: lásd teljesítménytábla
- Energiatartalom Wh-ban: lásd teljesítménytábla
- Súly kg-ban: lásd teljesítménytábla

- Megengedett hőmérséklet-tartomány az alkalmazáshoz és a tároláshoz: - 10 °C és + 50 °C között

### 18.4 STIHL AL 101 töltőkészülék

- Névleges feszültség: lásd a típus táblát
- Frekvencia: lásd a típus táblát
- Névleges teljesítmény: lásd a típus táblát
- Töltőáram: lásd a típus táblát
- Megengedett hőmérséklet-tartomány az alkalmazáshoz és a tároláshoz: + 5 °C és + 40 °C között

A töltési időkről bővebben a [www.stihl.com/charging-times](http://www.stihl.com/charging-times) oldalon tájékozódhat.

### 18.5 Hosszabbítóvezetékek

Amennyiben hosszabbítóvezeték használ, úgy annak ereinek a feszültségtől és a hosszabbítóvezeték hosszától függően legalább a következő átmérővel kell rendelkezniük:

### Amennyiben a teljesítménytáblán a névleges feszültség 220 V és 240 V közötti:

- Vezeték hossz 20 m-ig: AWG 15 / 1,5 mm<sup>2</sup>
- Vezeték hossz 20 m-től 50 m-ig: AWG 13 / 2,5 mm<sup>2</sup>

### Amennyiben a teljesítménytáblán a névleges feszültség 100 V és 127 V közötti:

- Vezeték hossz 10 m-ig: AWG 14 / 2,0 mm<sup>2</sup>
- Vezeték hossz 10 m-től 30 m-ig: AWG 12 / 3,5 mm<sup>2</sup>

## 18.6 Zaj- és rezgésértékek

A zajszint K-értéke 2 dB(A). A zajteljesítményszint K-értéke 2 dB(A). A rezgésértékek K-értéke 2 m/s<sup>2</sup>.

A STIHL hallásvédő viselését javasolja.

- Zajszint  $L_{pA}$  az EN 60745-2-15 szerint mérve: 80 dB(A).
- Zajteljesítményszint  $L_{WA}$  az EN 60745-2-15 szerint mérve: 91 dB(A).
- Rezgésérték  $a_{NV}$  az EN 60745-2-15 szerint mérve:
  - Kezelőfogantyú: 2,7 m/s<sup>2</sup> A rezgésérték K-értéke 2 m/s<sup>2</sup>.
  - Kengyelfogantyú: 1,2 m/s<sup>2</sup>.

A megadott rezgési értékeket szabványos vizsgálati eljárás szerint mérték, és az elektromos készülékek összehasonlításához lehet őket felhasználni. A ténylegesen fellépő vibrációs értékek eltérhetnek a megadott értékektől, az alkalmazás módjától függően. A megadott rezgési értékeket a rezgési terhelés első felméréséhez lehet használni. A tényleges rezgési terhelést fel kell becsülni. Ilyenkor azt az időt is figyelembe kell venni, amikor az elektromos készülék nem működik, továbbá azt az időt is, amikor az bekapcsolt állapotban van, de terhelés nélkül működik.

A 2002/44/EK irányelv munkaadókra vonatkozó rezgéssel kapcsolatos előírásainak betartásáról szóló információk a [www.stihl.com/vib](http://www.stihl.com/vib) webhelyen található.

## 18.7 REACH

A REACH megnevezés az Európai Unió által meghatározott előírás a kémiai anyagok regisztrálásához, értékeléséhez és engedélyezéséhez.

A REACH rendelet betartásához szükséges információkról a [www.stihl.com/reach](http://www.stihl.com/reach) oldalon tájékozódhat.

## 19 Pótalkatrészek és tartozékok

### 19.1 Pótalkatrészek és tartozékok

**STIHL** Ezek a szimbólumok eredeti STIHL pótalkatrészeket és eredeti STIHL tartozékokat jelölnek.

A STIHL eredeti STIHL pótalkatrészek és eredeti STIHL tartozékok használatát ajánlja.

A STIHL a folyamatos piacfigyelés ellenére sem tudja megítélni más gyártók pótalkatrészeit és tartozékait megbízhatóság, biztonság és alkalmaság tekintetében, valamint a STIHL nem tud azok alkalmazásáért felelősséget vállalni.

Eredeti STIHL pótalkatrészek és eredeti STIHL tartozékok STIHL márkakereskedésben kaphatók.

## 20 Ártalmatlanítás

### 20.1 A sövényvágó, akku és töltőkészülék ártalmatlanítása

A hulladékkezeléssel kapcsolatos aktuális információk a STIHL márkakereskedésekben elérhetők.

- ▶ A sövényvágót, az akkut, a töltőkészüléket, a tartozékokat és a csomagolást előírászerűen és környezetbarát módon távolítsa el.

## 21 EK Megfelelőségi nyilatkozat

### 21.1 Sövénynyíró STIHL HSA 56

ANDREAS STIHL AG & Co. KG

Badstraße 115

D-71336 Waiblingen

Németország

teljes felelőssége tudatában nyilatkozik, hogy a

- Kivitel: Akkumulátoros sövénynyíró
- Gyártó márkaneve: STIHL
- Típus: HSA 56
- Sorozatszám: 4521

megfelel a 2011/65/EU, 2006/42/EK, 2014/30/EU és 2000/14/EK irányelvek vonatkozó rendelkezéseinek, tervezése és kivitelezése pedig összhangban áll az alábbi szabványok gyártás időpontjában érvényes verzióival: EN 55014-1, EN 55014-2, EN 60745-1 és EN 60745-2-15.

Alkalmazott megfelelőség-értékelési eljárás a 2000/14/EK irányelv V. függeléke szerint.

- Mért zajteljesítményszint: 91 dB(A)
- Garantált zajteljesítményszint: 93 dB(A)

A műszaki dokumentációt az AND-REAS STIHL AG & Co. KG Produktzulassung részlege őrzi.

A gép gyártási éve, a gyártó ország és a gép száma a sövényírón van feltüntetve.

Waiblingen, 2020. 02. 03.

ANDREAS STIHL AG & Co. KG



nevében

Dr. Jürgen Hoffmann, Termékinformációk, előírások és engedélyezések igazgatója

## 21.2 STIHL AL 101 töltőkészülék megfelelőségével kapcsolatos információk

Ennek a töltőkészüléknek a gyártása és forgalomba hozatala a következő irányelvekkel összhangban történt: 2014/35/EU, 2014/30/EU és 2011/65/EU.

A gép gyártási éve, a gyártó ország és a gép száma a töltőkészüléken van feltüntetve.

A teljes EK megfelelőségi nyilatkozat az AND-REAS STIHL AG & Co. KG, Badstraße 115, 71336 Waiblingen, cégtől szerezhető be Németországból.

## 22 Általános biztonsági előírások az elektromos szerszámokhoz

### 22.1 Bevezető

Ez a fejezet a motoros meghajtású, elektromos kéziszerszámokra vonatkozó EN/IEC 62841 európai szabvány általános biztonsági előírásait ismereti.

A STIHL számára előírás, hogy a szövegeket kinyomtassa.

Az „Elektromos biztonság” című fejezetben az áramütés elkerülésére vonatkozóan közölt biztonsági előírások nem alkalmazhatók akkumulátoros üzemű STIHL termékekre.



### FIGYELMEZTETÉS

- **Olvassa el az összes biztonsági előírást, utasítást, ábrát és műszaki adatot, amelyekkel ezt az elektromos kéziszerszámot ellátták.** Ha nem tartja be az alábbi utasításokat, annak áramütés, égési sérülés és/vagy súlyos sérülés lehet a következménye. **Őrizze meg az összes biztonsági előírást és utasítást a későbbi használathoz.**

A biztonsági előírásokban használt „elektromos szerszám” megjelölés egyaránt vonatkozik a hálózati árammal működtetett (hálózati vezetékkel rendelkező), valamint az akkumulátorral működtetett (hálózati vezeték nélküli) elektromos szerszámokra.

### 22.2 Munkaterületi biztonság

- A munkaterület legyen mindig tiszta és jól megvilágított.** A rendetlen vagy a meg nem világított munkaterület balesetveszélyes.
- Az elektromos szerszámmal tilos robbanásveszélyes környezetben dolgozni, ahol éghető folyadék, gáz vagy por található.** Az elektromos szerszámok szikrákat keltenek, amelyek lángra lobbantathatják a porokat vagy gőzöket.
- Az elektromos szerszám használata közben tartsa távol a munkaterülettől gyerekeket és másokat.** Ha elterelik a figyelmét, elveszítheti az elektromos szerszám feletti uralmát.

### 22.3 Elektromos biztonság

- Az elektromos szerszám csatlakozódugója legyen a hálózati konnektorból illő. Tilos a csatlakozódugót bármilyen módon megváltoztatni. Tilos adapter-csatlakozódugót használni a védőföldeléses elektromos szerszámokhoz.** Kisebb az áramütés veszélye, ha nem módosítja a csatlakozódugót és a megfelelő dugaszolójelzőt.
- Ne érjen hozzá földelt felületekhez, mint pl. csövek, fűtés, tűzhely és hűtőszekrény.** Nagyobb az áramütés veszélye, ha az Ön teste földelt.
- Az elektromos szerszámot ne érje eső és nedvesség.** Növeli az az áramütés veszélyét, ha az elektromos szerszámba víz kerül.
- Ne használja a csatlakozóvezetékét a rendeltetésétől eltérő célra. Soha ne használja a csatlakozóvezetékét hordozásra, húzásra vagy az elektromos szerszám dugaszának kihúzására. Tartsa távol a csatlakozóvezetékét melegtől, olajtól, éles szélektől, valamint**



**mozgó alkatrészekről.** A sérült vagy az összegabalyodott csatlakozóvezeték növeli az áramütés veszélyét.

- e) **Ha az elektromos szerszámmal a szabadban dolgozik, csak olyan hosszabbító vezetékét alkalmazzon, amelynek használata a szabadban kifejezetten engedélyezett.** A szabadban történő használatra engedélyezett hosszabbító vezeték alkalmazása csökkenti az áramütés veszélyét.
- f) **Ha az elektromos szerszám működtetése nedves környezetben feltétlenül szükséges, használjon FI-relét (hibaáram-védőkapcsolót).** A FI-relé alkalmazása csökkenti az áramütés veszélyét.

## 22.4 Személyi biztonság

- a) **Figyelmesen dolgozzon, figyeljen arra, amit csinál, és körültekintően bánjon az elektromos szerszámmal. Tilos használni az elektromos szerszámot fáradtság esetén, valamint drogok, alkohol vagy gyógyszerek hatása alatt.** Az elektromos szerszám használata közbeni pillanatnyi figyelemkiesés is súlyos sérülésekkel járhat.
- b) **Mindig viseljen egyéni védőfelszerelést, és mindig hordjon védőszemüveget.** Az elektromos szerszám fajtájától és alkalmazásától függő személyi védőfelszerelés, úgymint a porvédő maszk, csúszásmentes biztonsági cipő, védősisak vagy zajvédő viselése, csökkenti a sérülések veszélyét.
- c) **Kerülje el a véletlenszerű üzembe helyezést. Győződjön meg arról, hogy az elektromos szerszám kikapcsolt állapotban van, mielőtt az áramellátáshoz és/vagy az akkumulátorhoz csatlakoztatja, felveszi vagy viszi.** Ha az elektromos szerszám vitelekor az ujjá a kapcsolón van, vagy ha az elektromos szerszámot bekapcsolt állapotban csatlakoztatja az áramellátáshoz, könnyen baleset történhet.
- d) **Az elektromos szerszám bekapcsolása előtt távolítsa el a beállításhoz szükséges szerszámokat és villáskulcsokat.** Az elektromos szerszám forgó alkatrészén lévő szerszám vagy kulcs sérülést okozhat.
- e) **Kerülje a rendellenes testtartást. Ügyeljen a szilárd álláshelyezetre, és mindig tartsa meg egyensúlyát.** Ezáltal váratlan helyzet esetén is biztosabban meg tudja tartani az elektromos szerszámot.
- f) **Viseljen megfelelő ruházatot. Tilos a bő ruházat és ékszerek viselése. Haját és ruházatát**

**tartsa távol a mozgó alkatrészekről.** A laza ruházat, az ékszer vagy a hosszú haj beleakadhat a mozgó alkatrészekbe.

- g) **Amennyiben lehetőség van porelszívó- és -felfogó berendezések felszerelésére, ezeket csatlakoztassa és használja helyesen.** A porelszívó adapter alkalmazása csökkenti a por általi veszélyeztetést.
- h) **Ne adja át magát hamis biztonságérzetnek és ne hagyja figyelmen kívül az elektromos szerszámokra vonatkozó biztonsági előírásokat, még akkor sem, ha már úgy érzi, többszöri használat után már kellően jártas az elektromos szerszám kezelését illetően.** A figyelmen kívül hagyást a másodperc tört része alatt súlyos sérülésekhez vezethet.

## 22.5 Az elektromos szerszám használata és kezelése

- a) **Ne terhelje túl az elektromos szerszámot. A munkavégzéshez használja az ahhoz legjobban illő elektromos szerszámot.** A megfelelő elektromos szerszámmal a meghatározott teljesítménytartományon belül sokkal jobban és biztonságosabban végezheti a munkáját.
- b) **Tilos használni olyan elektromos szerszámot, amelynek rossz a kapcsolója.** Az olyan elektromos szerszám, amely nem kapcsolható be vagy ki, veszélyes, ezért meg kell javítani.
- c) **Húzza ki a csatlakozódugót a hálózati csatlakozóaljzatból, és/vagy távolítsa el a levehető akkumulátort, mielőtt gépbeállítást végezne, munkaeszközrészeket cserélné vagy az elektromos szerszámot eltenné.** Ezzel az óvintézkedéssel megakadályozza az elektromos szerszám véletlen beindulását.
- d) **Az elektromos szerszámot olyan helyen tárolja, ahol gyermekek nem férhetnek hozzá. Ne használja olyan személy az elektromos szerszámot, aki nem ismeri a használatát vagy nem olvasta el a használati utasítást.** Az elektromos szerszám használata nagyon veszélyes, ha azt tapasztalatlan személy használja.
- e) **Gondosan tartsa karban az elektromos szerszámokat és a munkaeszközöket. Ellenőrizze le, hogy a mozgó alkatrészek kifogástalanul működnek, nem akadnak, az alkatrészek nem törtek vagy sérültek, mert ezek hátrányosan befolyásolják az elektromos szerszám működését.** A sérült alkatrészeket az elektromos szerszám használata előtt javíttassa meg. Sok

balesetet okoznak a rosszul karbantartott elektromos szerszámok.

- f) **A vágószerszámokat tartsa éles és tiszta állapotban.** Az éles vágóélű, gondosan ápoltt vágószerszámok kevésbé szorulnak be, és könnyebben irányíthatóak.
- g) **Az elektromos szerszámot, a munkaeszközt, munkaeszközöket stb. kizárólag ezeknek az utasításoknak megfelelően használja. Vegye figyelembe emellett a munkafelvételeket és az elvégzendő munkálatot is.** Veszélyes helyzeteket okozhat, ha az elektromos szerszámot nem a rendeltetése szerinti célra használja.
- h) **Tartsa mindig szárazon, tisztán, olaj- és zsírmentesen a markolatokat és a fogantyúfelületeket.** A csúszós markolatok és fogantyúfelületek nem teszik lehetővé az elektromos szerszám biztonságos kezelését és irányítását az előre nem látható szituációkban.

## 22.6 Az akkumulátoros szerszám használata és kezelése

- a) **Csak a gyártó által ajánlott töltő készülékkel tölts fel az akkumulátort.** Egy olyan töltő készülék esetében, amelyek csak bizonyos akkumulátor fajtákhoz használható, fennáll a tűzveszély, amennyiben más fajta akkumulátort töltenek fel vele.
- b) **Az elektromos szerszámokban csak az arra célra szánt akkumulátorokat használja.** Más akkumulátorok használata sérülést és tüzet okozhat.
- c) **A használaton kívüli akkumulátort tartsa távol az irodai gémkapcsoktól, érméktől, szegektől, csavaroktól és más olyan kisméretű fém tárgytól, amelyek az érintkezők rövidzárlatát okozhatják.** Az akkumulátor érintkezők közötti rövidzárlat égési sérülést, vagy tüzet okozhat.
- d) **Hibás használat során az akkumulátorból kifolyhat a benne lévő folyadék. Ne érjen önhöz a folyadék. Ha véletlenül érintkezett vele, öblítse le vízzel. Ha a folyadék a szemébe kerül, a kimosáson kívül haladéktalanul forduljon orvoshoz.** A kifolyó akkumulátor folyadék bőrpírt, vagy égést is okozhat.
- e) **Ne használjon sérült vagy módosított akkumulátort.** A sérült vagy módosított akkumulátorok előre nem látható módon viselkedhetnek és tűz-, robbanás- vagy sérülésveszélyhez vezetnek.
- f) **Soha ne tegyen ki akkumulátort tűznek vagy túl magas hőmérsékletnek.** A tűz, vagy a

130 °C (265 °F) feletti hőmérséklet robbanást idézhet elő.

- g) **Kövesse a töltésre vonatkozó összes előírást és soha ne töltsen az akkumulátort vagy az akkumulátoros szerszámot az üzemeletési útmutatóban meghatározott hőmérsékleti tartományon kívül.** A hibás, vagy az engedélyezett hőmérsékleti tartományon kívüli töltés az akkumulátor károsodásához és a tűzveszély növekedéséhez vezethet.

## 22.7 Szerviz

- a) **Az elektromos szerszámokat csakis szakképzett szakemberekkel és csakis eredeti alkatrészeket felhasználva javíttassuk meg.** Ezáltal biztosított az, hogy az elektromos szerszám használata továbbra is biztonságos marad.
- b) **Sérült akkumulátorok karbantartása, javítása tilos!** Az akkumulátorok karbantartását, javítását kizárólag a gyártó, vagy a gyártó által felhatalmazott ügyfélszolgálatok végezhetik.

## 22.8 Sövénynyírókra vonatkozó biztonsági előírások

**Sövénynyírókra vonatkozó általános biztonsági előírások**

- a) **Minden testrészét tartsa távol a késtől. A forgó késekkel a levágott anyag eltávolítása tilos, és azzal a levágandó anyagot ne próbálja megfogni sem.** A kések a kapcsoló kikapcsolása után tovább forognak. Ha a sövénynyíró használatakor nem figyelünk, még ha csak egy pillanatra is, az súlyos baleseteket okozhat.
- b) **A sövénynyírót a fogantyúnál fogva vigyük, a kések nyugalmi állapotban legyenek és vigyázzon, hogy ne fordítsa meg a kapcsolót.** A sövénynyíró helyes hordozása csökkenti a véletlen bekapcsolás és az emiatt bekövetkező vágásos sérülés veszélyét.
- c) **A sövénynyíró szállításakor valamint tárolásakor a burkolatot mindig húzza rá a késekre.** A sövénynyíró szakszerű kezelése csökkenti a kés által okozott sérülés veszélyét.
- d) **Győződjön meg róla, hogy minden kapcsoló ki van kapcsolva, és az akkumulátor tlesz, vagy ki van kapcsolva, mielőtt eltávolítaná a beszerelt vágott anyagot, vagy.** Ha a becsipódott anyag eltávolításakor a sövénynyíró váratlanul működésbe lép, az súlyos sérülésekhez vezethet.
- e) **Csak a sövényvágókat fogja meg a szigetelt markolatfelületeken, mivel a vágókés általában**

haja a **rejtett elektromos vezeték**eket. Ha a kábelek áramvezető vezetékkel érintkeznek, a berendezés fém alkatrészei feszültség alá kerülhetnek, ami áramütést okozhat.

- f) **Tartsa távol az összes elektromos vezeték**et a **vágási területtől**. A vezeték a bozótban és a bokrokban takarásban lehetnek, és véletlenül a kés beléjük vághat.
- g) **Ne használja a sövénynyíró**t rossz időben, **különösen akkor, ha zivatarveszély áll fenn**. Ez csökkenti a villámcsapás veszélyét.

## Índice

|    |   |     |
|----|---|-----|
| 1  | Prefácio.....   | 182 |
| 2  | Informações relativas a este manual de instruções.....          | 182 |
| 3  | Vista geral.....  | 183 |
| 4  | Indicações de segurança .....                                   | 184 |
| 5  | Tomar o corta-sebes operacional.....                            | 191 |
| 6  | Carregamento da bateria e LEDs.....                             | 192 |
| 7  | Colocação e remoção da bateria.....                             | 193 |
| 8  | Ligação e desconexão do corta-sebes... ..                       | 193 |
| 9  | Verificar o corta-sebes e a bateria.....                        | 194 |
| 10 | Trabalhar com o corta-sebes.....                                | 194 |
| 11 | Após o trabalho.....  | 195 |
| 12 | Transporte.....   | 195 |
| 13 | Armazenamento.....  | 196 |
| 14 | Limpeza.....  | 196 |
| 15 | Fazer a manutenção.....   | 196 |
| 16 | Reparar.....  | 197 |
| 17 | Eliminação de avarias.....                                      | 197 |
| 18 | Dados técnicos.....   | 198 |
| 19 | Peças de reposição e acessórios.....                            | 199 |
| 20 | Eliminar.....   | 200 |
| 21 | Declaração de conformidade CE.....                              | 200 |
| 22 | Indicações de segurança gerais para ferramentas eléctricas..... | 200 |

## 1 Prefácio

Estimados clientes,

ficamos muito satisfeitos pelo facto de ter escolhido a STIHL. Desenvolvemos e fabricamos os nossos produtos com a máxima qualidade e de acordo com as necessidades dos nossos clientes. Por isso, os produtos oferecem uma elevada fiabilidade mesmo sob condições de esforço extremo.

Também na assistência a STIHL é uma marca de excelência. O nosso revendedor autorizado garante aconselhamento e formação compe-

tente, e um acompanhamento técnico aprofundado.

STIHL apoia explicitamente uma gestão sustentável e responsável dos recursos naturais. Este manual de instruções pretende ajudá-lo a utilizar o seu produto STIHL de forma segura e respeitadora do ambiente durante um longo período de tempo.

Agradecemos a sua confiança e esperamos que aprecie o seu produto STIHL.

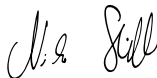

Dr. Nikolas Stihl

## IMPORTANTEI LER E GUARDAR ANTES DA UTILIZAÇÃO.

## 2 Informações relativas a este manual de instruções

### 2.1 Documentos legais

São válidas as indicações de segurança locais.

- ▶ Além deste manual de instruções, devem ser lidos, compreendidos e guardados os seguintes documentos:
  - Indicações de segurança bateria STIHL AK
  - Informação relativa à segurança para baterias e produtos com bateria incorporada da STIHL: [www.stihl.com/safety-data-sheets](http://www.stihl.com/safety-data-sheets)

### 2.2 Identificação das advertências no texto

#### PERIGRO

- A indicação chama a atenção para perigos que provocam ferimentos graves ou a morte.
  - ▶ As medidas mencionadas podem evitar ferimentos graves ou a morte.

#### ATENÇÃO

- A indicação chama a atenção para perigos que **podem** provocar ferimentos graves ou a morte.
  - ▶ As medidas mencionadas podem evitar ferimentos graves ou a morte.

**AVISO**

- A indicação chama a atenção para perigos que podem provocar danos materiais.
  - ▶ As medidas mencionadas podem evitar danos materiais.

**2.3 Símbolos no texto**

Este símbolo faz referência a um capítulo deste manual de instruções.

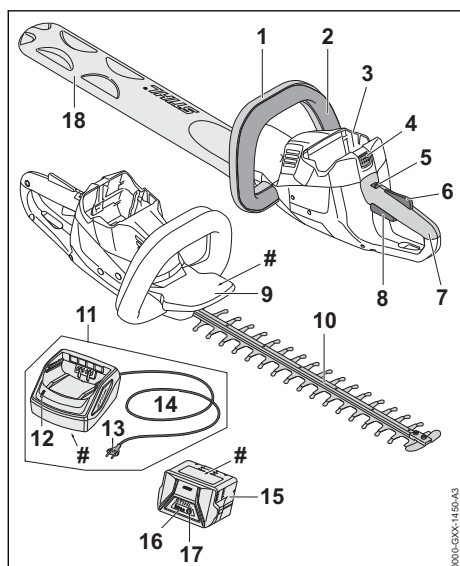
**3 Vista geral****3.1 Corta-sebes, bateria e carregador****1 Cabo circular**

O cabo circular destina-se à operação, condução e transporte do corta-sebes.

**2 Arco de comando**

O arco de comando liga e desliga o corta-sebes juntamente com a alavanca de comando.

**3 Compartimento da bateria**

O compartimento da bateria aloja a bateria.

**4 Alavanca de bloqueio**

A alavanca de bloqueio mantém a bateria no compartimento da bateria.

**5 Alavanca de entalhe**

A alavanca de entalhe bloqueia a alavanca de comando juntamente com o bloqueio da alavanca de comando.

**6 Bloqueio da alavanca de comando**

O bloqueio da alavanca de comando bloqueia a alavanca de comando juntamente com a alavanca de entalhe.

**7 Cabo de operação**

O cabo de operação destina-se a operar, segurar e conduzir o corta-sebes.

**8 Alavanca de comando**

A alavanca de comando liga e desliga o corta-sebes juntamente com o arco de comando.

**9 Proteção da mão**

A proteção da mão protege a mão que está no cabo circular do contacto com as lâminas de corte.

**10 Lâminas de corte**

As lâminas de corte cortam o material de corte.

**11 Carregador**

O carregador carrega a bateria.

**12 LED**

O LED mostra o estado do carregador.

**13 Ficha de rede**

A ficha de rede liga a linha de conexão a uma tomada

**14 Linha de conexão**

A linha de conexão liga o carregador à ficha de rede.

**15 Bateria**

A bateria fornece energia ao corta-sebes.

**16 LEDs**

Os LEDs mostram o nível de carga da bateria e indicam avarias.

**17 Tecla de pressão**

A tecla de pressão ativa os LEDs na bateria.

**18 Proteção da lâmina**

A proteção da lâmina protege contra o contacto com as lâminas de corte.

**# Placa de identificação com número de máquina****3.2 Símbolos**

Os símbolos podem estar presentes no corta-sebes, na bateria e no carregador e têm o seguinte significado:



A alavanca de entalhe desbloqueia a alavanca de comando nesta posição.



A alavanca de entalhe bloqueia a alavanca de comando nesta posição.



1 LED está aceso a vermelho. A bateria está demasiado quente ou demasiado fria.



4 LEDs emitem uma luz intermitente vermelha. Existe uma avaria na bateria.



O LED acende-se a verde e os LEDs na bateria acendem-se ou emitem uma luz intermitente a verde. A bateria está a ser carregada.



O LED emite uma luz intermitente vermelha. Entre a bateria e o carregador não existe nenhum contacto elétrico ou existe uma avaria na bateria ou no carregador.



**L<sub>WA</sub>** Tornar o nível da potência sonora garantido comparável com as emissões de ruído de produtos conforme a diretiva 2000/14/CE em dB(A).



A indicação ao lado do símbolo chama a atenção para o conteúdo energético da bateria de acordo com a especificação do fabricante das células. O conteúdo energético disponível durante a utilização é menor.



Usar o aparelho elétrico num local fechado e seco.



Não eliminar o produto no lixo doméstico indiferenciado.

## 4 Indicações de segurança

### 4.1 Símbolos de aviso

Os símbolos de aviso presentes no corta-sebes, na bateria ou no carregador têm os seguintes significados:



Siga as instruções de segurança e as respetivas medidas.



Ler, compreender e guardar o manual de instruções.



Usar óculos de proteção.



Não tocar em lâminas de corte em movimento.



Retirar a bateria durante pausas no trabalho, transporte, armazenamento, manutenção ou reparação.



Proteger o corta-sebes e o carregador da chuva e da humidade.



Proteger a bateria do calor e do fogo.



Proteger a bateria da chuva e da humidade e não mergulhar em líquidos.



Respeitar a gama de temperaturas permitida da bateria.

### 4.2 Utilização prevista

O corta-sebes STIHL HSA 56 destina-se ao corte de sebes, arbustos, moitas e mato.

O corta-sebes não deve ser usado à chuva.

A energia do corta-sebes provém da bateria STIHL AK.

O carregador STIHL AL 101 permite o carregamento da bateria STIHL AK.

### ▲ ATENÇÃO

- Baterias e carregadores não autorizados pela STIHL para o corta-sebes podem provocar incêndios e explosões. Podem ocorrer ferimentos graves ou mortais em pessoas e danos materiais.

- ▶ Usar o corta-sebes com uma bateria STIHL AK.

- ▶ Carregar a bateria STIHL AK com um carregador STIHL AL 101, AL 300 ou AL 500.

- Caso o corta-sebes, a bateria ou o carregador não sejam usados conforme o previsto, podem ocorrer ferimentos graves ou mortais em pessoas e danos materiais.

- ▶ Limpar o corta-sebes, a bateria e o carregador da forma descrita neste manual de instruções.

### 4.3 Requisitos dos utilizadores

### ▲ ATENÇÃO

- Utilizadores sem formação não conseguem identificar nem avaliar os perigos do corta-sebes, da bateria nem do carregador. O utili-



zador ou outras pessoas podem ferir-se com gravidade ou perder a vida.



- ▶ Ler, compreender e guardar o manual de instruções.

- ▶ Caso o corta-sebes, a bateria ou o carregador sejam entregues a outra pessoa: entregar o manual de instruções.
- ▶ Certificar-se de que o utilizador cumpre os seguintes requisitos:
  - O utilizador não está cansado.

– O utilizador está fisicamente, mentalmente e psicologicamente apto para operar e trabalhar com o corta-sebes, a bateria e o carregador. Caso o utilizador não esteja fisicamente, mentalmente ou psicologicamente apto, apenas deverá trabalhar sob vigilância ou seguindo as instruções de uma pessoa responsável.

- O utilizador consegue identificar e avaliar os riscos do corta-sebes, da bateria e do carregador.

– O utilizador é maior de idade ou o utilizador está a receber formação na sua função sob supervisão de acordo com os regulamentos nacionais.

– O utilizador recebeu uma formação de um revendedor especializado da STIHL ou de uma pessoa tecnicamente competente, antes de ter trabalhado pela primeira vez

com o corta-sebes e usado o carregador.

- O utilizador não está sob a influência de álcool, medicamentos ou drogas.
- ▶ Em caso de dúvidas: Consultar um revendedor especializado da STIHL.

#### 4.4 Vestuário e equipamento

### ⚠ ATENÇÃO

- Durante o trabalho, os cabelos compridos correm o risco de serem puxados pelo corta-sebes. O utilizador pode sofrer ferimentos graves.
  - ▶ Prender os cabelos compridos e certificar-se de que ficam presos acima dos ombros.
- Durante o trabalho, podem ser lançados objetos a alta velocidade. O utilizador pode sofrer ferimentos.



- ▶ Usar óculos de proteção justos. Os óculos de proteção adequados são verificados de acordo com a norma EN 166 ou com as disposições nacionais e estão disponíveis comercialmente com a correspondente identificação.
- ▶ Usar mangas compridas e justas e calças compridas.
- Durante o trabalho pode levantar-se poeira. As poeiras inaladas podem ser nocivas para a saúde e provocar reações alérgicas.
  - ▶ Caso se levante poeira: usar uma máscara de proteção contra poeira.
- Vestuário desadequado pode prender-se em madeira, mato e no corta-sebes. Um utilizador sem vestuário adequado pode sofrer ferimentos graves.
  - ▶ Usar vestuário justo ao corpo.
  - ▶ Não usar cachecol/lenço nem adornos.
- Durante o trabalho o utilizador poderá entrar em contacto com as lâminas de corte em movimento. O utilizador pode sofrer ferimentos graves.
  - ▶ Usar calçado de material resistente.
  - ▶ Use calças compridas de material resistente.
- Durante a limpeza ou manutenção o utilizador poderá entrar em contacto com as lâminas de corte. O utilizador pode sofrer ferimentos.
  - ▶ Use luvas de proteção de material resistente.
- O utilizador pode escorregar caso use calçado desadequado. O utilizador pode sofrer ferimentos.



- ▶ Usar calçado fechado e resistente com solas antiderrapantes.

## 4.5 Zona de trabalho e meio circundante

### 4.5.1 Corta-sebes

#### ▲ ATENÇÃO

- Pessoas não envolvidas, crianças e animais não conseguem identificar nem avaliar os riscos do corta-sebes e de objetos projetados a alta velocidade. Pessoas não envolvidas, crianças e animais podem ferir-se com gravidade e podem ocorrer danos materiais.
  - ▶ Manter pessoas não envolvidas, crianças e animais afastadas da zona de trabalho.
  - ▶ Não deixar o corta-sebes sem supervisão.
  - ▶ Assegurar que as crianças não conseguem brincar com o corta-sebes.
- O corta-sebes não é resistente à água. Pode ocorrer um choque elétrico caso se trabalhe à chuva ou num ambiente húmido. O utilizador pode sofrer ferimentos e o corta-sebes pode ser danificado.



- ▶ Não trabalhar à chuva nem em ambientes húmidos.

- Os componentes elétricos do corta-sebes podem gerar faíscas. Num ambiente facilmente inflamável ou explosivo as faíscas podem provocar incêndios e explosões. Podem ocorrer ferimentos graves ou mortais em pessoas e danos materiais.
  - ▶ Não trabalhar num ambiente facilmente inflamável nem explosivo.

### 4.5.2 Bateria

#### ▲ ATENÇÃO

- Pessoas não envolvidas, crianças e animais não conseguem identificar nem avaliar os riscos da bateria. Pessoas não envolvidas, crianças e animais podem ferir-se com gravidade.
  - ▶ Manter pessoas não envolvidas, crianças e animais afastados.
  - ▶ Não deixar a bateria sem supervisão.
  - ▶ Assegurar que as crianças não conseguem brincar com a bateria.
- A bateria não está protegida contra todas as influências ambientais. A bateria pode incendiar-se ou explodir caso seja sujeita a determinadas influências ambientais. Podem ocorrer ferimentos graves em pessoas e danos materiais.



- ▶ Proteger a bateria do calor e do fogo.
- ▶ Não atirar a bateria para o fogo.



- ▶ Utilizar e guardar a bateria numa gama de temperaturas entre - 10 °C e + 50 °C.



- ▶ Proteger a bateria da chuva e da humidade e não mergulhar em líquidos.

- ▶ Manter a bateria afastada de objetos metálicos.
- ▶ Não sujeitar a bateria a uma pressão elevada.
- ▶ Não expor a bateria a micro-ondas.
- ▶ Proteger a bateria de produtos químicos e sais.

### 4.5.3 Carregador

#### ▲ ATENÇÃO

- Pessoas não envolvidas, crianças não conseguem identificar nem avaliar os perigos do carregador e da corrente elétrica. Pessoas não envolvidas, crianças e animais podem ferir-se com gravidade ou morrer.
  - ▶ Manter pessoas não envolvidas, crianças e animais afastados.
  - ▶ Assegurar que as crianças não conseguem brincar com o carregador.
- O carregador não é resistente à água. Pode ocorrer um choque elétrico caso se trabalhe à chuva ou num ambiente húmido. O utilizador pode sofrer ferimentos e o carregador pode ser danificado.



- ▶ Não usar à chuva nem em ambientes húmidos.

- O carregador não está protegido contra todas as influências atmosféricas. O carregador pode incendiar-se ou explodir caso seja sujeito a determinadas influências atmosféricas. As pessoas podem sofrer ferimentos graves e podem ocorrer danos materiais.
  - ▶ Usar o carregador num local fechado e seco.
  - ▶ Não operar o carregador num ambiente facilmente inflamável nem explosivo.
  - ▶ Não operar o carregador por cima de uma base facilmente inflamável.

- ▶ Inserir e guardar o carregador numa gama de temperaturas entre + 5 °C e + 40 °C.
- As pessoas podem tropeçar na linha de conexão. As pessoas podem ferir-se e o carregador pode ser danificado.
  - ▶ Instalar a linha de conexão horizontalmente sobre o chão.

## 4.6 Estado de acordo com as exigências de segurança

### 4.6.1 Corta-sebes

O corta-sebes é seguro se forem cumpridas as seguintes condições:

- O corta-sebes não está danificado.
- O corta-sebes está limpo e seco.
- Os elementos de comando funcionam e não foram modificados.
- As lâminas de corte estão montadas corretamente.
- Neste corta-sebes apenas estão instalados acessórios originais da STIHL.
- Os acessórios estão corretamente montados.

## ▲ ATENÇÃO

- Se não estiverem em condições de funcionamento seguro, os componentes poderão deixar de funcionar corretamente e os dispositivos de segurança poderão ser desligados. As pessoas podem sofrer ferimentos graves ou fatais.
  - ▶ Trabalhar com um corta-sebes sem danos.
  - ▶ Caso o corta-sebes esteja sujo ou molhado: Limpar o corta-sebes e deixá-lo secar.
  - ▶ Não proceder a alterações no corta-sebes.
  - ▶ Caso os elementos de comando não funcionem: não trabalhar com o corta-sebes.
  - ▶ Instalar apenas acessórios originais da STIHL neste corta-sebes.
  - ▶ Incorporar os acessórios tal como descrito neste manual de instruções ou no manual de instruções do acessório.
  - ▶ Não inserir objetos nos orifícios do corta-sebes.
  - ▶ Substituir as placas de indicação gastas ou danificadas.
  - ▶ Caso existam dúvidas: consultar um revendedor especializado da STIHL.

### 4.6.2 Lâminas de corte

As lâminas de corte são seguras se forem cumpridas as seguintes condições:

- As lâminas de corte não estão danificadas.
- As lâminas de corte não estão deformadas.

- As lâminas de corte funcionam sem dificuldade.
- As lâminas de corte estão afiadas corretamente.
- As lâminas de corte não apresentam rebarba.

## ▲ ATENÇÃO

- Quando não se cumpre as exigências de segurança, partes das lâminas de corte podem soltar-se e ser projetadas. Podem ocorrer ferimentos graves em pessoas.
  - ▶ Não trabalhar com uma lâmina de corte danificada.
  - ▶ Afiar e rebarbar corretamente as lâminas de corte.
  - ▶ Em caso de dúvidas: Consultar um revendedor especializado da STIHL.

### 4.6.3 Bateria

A bateria encontra-se num estado seguro, se forem cumpridas as seguintes condições:

- A bateria está intacta.
- A bateria está limpa e seca.
- A bateria funciona e não foi modificada.

## ▲ ATENÇÃO

- Se não estiver num estado seguro, a bateria deixará de funcionar em segurança. As pessoas podem ferir-se gravemente.
  - ▶ Trabalhe com uma bateria sem danos e funcional.
  - ▶ Não carregue uma bateria danificada ou com defeito.
  - ▶ Caso a bateria esteja suja ou molhada: limpe a bateria e deixe-a secar.
  - ▶ Não modifique a bateria.
  - ▶ Não insira objetos nas aberturas da bateria.
  - ▶ Não faça a ligação nem estabeleça curto-circuito de contactos elétricos da bateria com objetos metálicos.
  - ▶ Não abra a bateria.
  - ▶ Substitua as placas informativas gastas ou danificadas.
- Uma bateria danificada pode derramar líquido. Caso o líquido entre em contacto com a pele ou com os olhos, estes podem ficar irritados.
  - ▶ Evite o contacto com o líquido.
  - ▶ Caso haja contacto com a pele: lave as zonas afetadas abundantemente com água e sabão.
  - ▶ Caso haja contacto com os olhos: lave os olhos abundantemente com água durante 15 minutos e procure um médico.
- Uma bateria danificada pode ter um cheiro incomum, deitar fumo ou incendiar. As pes-

soas podem sofrer ferimentos graves ou fatais e podem ocorrer danos materiais.

- ▶ Caso a bateria tenha um cheiro incomum ou deite fumo: não utilize a bateria e mantenha-a longe de substâncias inflamáveis.
- ▶ Caso a bateria queime: tente apagar o fogo da bateria com um extintor ou água.

#### 4.6.4 Carregador

O carregador cumpre as exigências de segurança, caso estejam satisfeitas as seguintes condições:

- O carregador não está danificado.
- O carregador está limpo e seco.

### ▲ ATENÇÃO

- Num estado que não cumpra as exigências de segurança, os componentes podem deixar de funcionar corretamente e os equipamentos de segurança podem ser colocados fora de serviço. Podem ocorrer ferimentos graves ou mortais em pessoas.
  - ▶ Não usar um carregador danificado.
  - ▶ Caso o carregador esteja sujo ou molhado: Limpar o carregador e deixá-lo secar.
  - ▶ Não proceder a alterações no carregador.
  - ▶ Não inserir objetos nos orifícios do carregador.
  - ▶ Não ligar nem curto-circuitar os contactos elétricos do carregador a objetos metálicos.
  - ▶ Não abrir o carregador.

## 4.7 Trabalho

### ▲ ATENÇÃO

- Em determinadas situações, o utilizador poderá perder a concentração. O utilizador pode tropeçar, cair e ferir-se com gravidade.
  - ▶ Trabalhar com calma e concentração.
  - ▶ Caso as condições de luz e de visibilidade não sejam boas: Não trabalhar com o corta-sebes.
  - ▶ Usar o corta-sebes sozinho.
  - ▶ Prestar atenção aos obstáculos.
  - ▶ Trabalhar em pé no solo e manter o equilíbrio. Em trabalhos em altura necessita de: Usar uma plataforma de trabalho elevada ou um andaime seguro.
  - ▶ Se começarem a surgir sinais de cansaço: Faça uma pausa no trabalho.
- Caso o utilizador trabalhe a uma altura superior à dos ombros, poderá cansar-se com maior facilidade. O utilizador pode ser ferido com gravidade.
  - ▶ Trabalhar a uma altura superior à dos ombros apenas durante pouco tempo.

- ▶ Fazer pausas no trabalho.
- Se a lâmina de corte em movimento tocar num objeto duro, ela pode travar de repente. As forças de reação ocorridas podem fazer com que o utilizador perca o controlo sobre o corta-sebes e fique gravemente ferido.

- ▶ Segurar no corta-sebes com as duas mãos.
- ▶ Antes do trabalho, verificar se existem objetos duros na sebe e removê-los.

- As lâminas de corte em movimento podem ferir o utilizador. O utilizador pode ser ferido com gravidade.



- ▶ Não tocar em lâminas de corte em movimento.
- ▶ Se as lâminas de corte estiverem bloqueadas por um objeto: Desligar o corta-sebes e retirar a bateria. Só então é que o objeto deve ser removido.

- Se, durante o trabalho, o corta-sebes apresentar um comportamento diferente ou incoerente, o corta-sebes poderá não estar a cumprir as exigências de segurança. Podem ocorrer ferimentos graves em pessoas e danos materiais.

- ▶ Terminar o trabalho, retirar a bateria e consultar um revendedor especializado da STIHL.

- Durante o trabalho, o corta-sebes pode produzir vibrações.

- ▶ Usar luvas.
- ▶ Fazer pausas no trabalho.
- ▶ Caso haja indícios de distúrbios circulatórios: Consultar um médico.

- Quando a alavanca de comando é solta, as lâminas de corte ainda continuam a girar durante aprox. 1 segundo. As lâminas de corte em movimento podem ferir pessoas. Podem ocorrer ferimentos graves em pessoas.

- ▶ Segurar no corta-sebes pelo cabo de operação e pelo cabo circular e aguardar até que as lâminas de corte deixem de se mover.

### ▲ PERIGRO

- Se houver necessidade de trabalhar no ambiente de linhas condutoras de tensão, as lâminas de corte podem entrar em contacto com as linhas sob tensão e danificá-las. O utilizador pode ser ferido com gravidade ou perder a vida.

- ▶ Não trabalhar no ambiente de linhas condutoras de tensão.

## 4.8 Carregamento

### ▲ ATENÇÃO

- Durante o carregamento, um carregador danificado ou com defeito pode cheirar ou fumar de forma incomum. Podem ocorrer ferimentos em pessoas e danos materiais.
  - ▶ Tirar a ficha de rede da tomada de corrente.
- O carregador pode aquecer demasiado devido à dissipação insuficiente de calor e provocar um incêndio. Podem ocorrer ferimentos graves ou mortais em pessoas e danos materiais.
  - ▶ Não cobrir o carregador.

## 4.9 Estabelecer a ligação elétrica

O contacto com componentes sob tensão pode ocorrer devido às seguintes causas:

- A linha de conexão ou a linha de extensão está danificada.
- A ficha de rede da linha de conexão ou da linha de extensão está danificada.
- A tomada não está instalada corretamente.

### ▲ PERIGRO

- O contacto com componentes sob tensão pode provocar um choque elétrico. O utilizador pode ser ferido com gravidade ou perder a vida.

- ▶ Certifique-se de que a linha de conexão, a linha de extensão e as suas fichas de rede não estão danificadas.



Caso a linha de conexão ou a linha de extensão esteja danificada:

- ▶ Não tocar no local danificado.
- ▶ Tirar a ficha de rede da tomada.
- ▶ Tocar na linha de conexão, na linha de extensão e nas suas fichas de rede com as mãos secas.
- ▶ Encaixar a ficha de rede da linha de conexão ou da linha de extensão numa tomada com proteção e instalada corretamente com ligação à terra.
- ▶ Ligar o carregador através de um interruptor de proteção de corrente com uma corrente de desativação (30 mA, 30 ms).
- Uma linha de extensão danificada ou desadequada pode provocar um choque elétrico. Podem ocorrer ferimentos graves ou mortais em pessoas.
  - ▶ Utilizar uma linha de extensão com a secção transversal correta, 18.5.

### ▲ ATENÇÃO

- Durante o carregamento, uma tensão de rede errada ou uma frequência de rede errada

pode provocar sobretensão no carregador. O carregador pode ficar danificado.

- ▶ Certifique-se de que a tensão e a frequência da rede de corrente coincidem com os dados presentes na placa de identificação do carregador.
- Uma linha de conexão e linha de extensão instalada incorretamente pode ficar danificada e fazer com que as pessoas tropecem nela. Podem ocorrer ferimentos em pessoas e danos na linha de conexão ou na linha de extensão.
  - ▶ Instalar e marcar a linha de conexão e a linha de extensão de forma que ninguém corra o risco de tropeçar.
  - ▶ Instalar a linha de conexão e a linha de extensão de forma que não sejam esticadas nem emaranhadas.
  - ▶ Instalar a linha de conexão e a linha de extensão de forma que não sejam danificadas, dobradas, esmagadas nem sofram fricção.
  - ▶ Proteger a linha de conexão e a linha de extensão do calor, do óleo e de produtos químicos.
  - ▶ Instalar a linha de conexão e a linha de extensão numa base seca.
- A linha de extensão aquece durante o trabalho. Se o calor não for dissipado pode provocar um incêndio.
  - ▶ Caso seja usado um tambor para cabos: Desenrolar completamente o tambor para cabos.
- Se passarem linhas elétricas ou tubos pela parede, estes podem ser danificados quando o carregador for montado na parede. O contacto com linhas elétricas pode provocar um choque elétrico. Podem ocorrer ferimentos graves em pessoas e danos materiais.
  - ▶ Garantir que no local previsto não passam linhas elétricas nem tubos pela parede.
- Caso o carregador não esteja montado na parede tal como descrito neste manual de instruções, o carregador ou a bateria podem cair ou o carregador pode aquecer demasiado. Podem ocorrer ferimentos em pessoas e danos materiais.
  - ▶ Montar o carregador na parede tal como descrito neste manual de instruções.
- Caso o carregador seja montado na parede com a bateria colocada, a bateria poderá cair do carregador. Podem ocorrer ferimentos em pessoas e danos materiais.
  - ▶ Montar primeiro o carregador na parede e só depois colocar a bateria.

## 4.10 Transporte

### 4.10.1 Corta-sebes

#### ⚠ ATENÇÃO

- Durante o transporte, o corta-sebes pode tombar ou mover-se. Podem ocorrer ferimentos em pessoas e danos materiais.

- ▶ Empurrar a alavanca de entalhe para a posição .



- ▶ Retirar a bateria.

- ▶ Empurrar a proteção da lâmina por cima das lâminas de corte, de forma a cobri-las totalmente.
- ▶ Segurar o corta-sebes com esticadores, correias ou uma rede, de forma a não tombar nem se mover.

### 4.10.2 Bateria

#### ⚠ ATENÇÃO

- A bateria não está protegida contra todas as influências ambientais. A bateria pode danificar-se e podem ocorrer danos materiais caso seja sujeita a determinadas influências ambientais.

- ▶ Não transportar uma bateria danificada.
- ▶ Transportar a bateria numa embalagem que não seja eletricamente condutora.

- Durante o transporte, a bateria pode tombar ou mover-se. Podem ocorrer ferimentos em pessoas e danos materiais.

- ▶ Colocar a bateria na embalagem, de forma que não se possa mover.
- ▶ Prender a embalagem de forma a não se mover.

### 4.10.3 Carregador

#### ⚠ ATENÇÃO

- Durante o transporte, o carregador pode tombar ou mover-se. As pessoas podem sofrer ferimentos e podem ocorrer danos materiais.

- ▶ Tirar a ficha de rede da tomada.
- ▶ Remover a bateria.
- ▶ Segurar o carregador com esticadores, correias ou uma rede, de forma a não tombar nem se mover.

- A linha de conexão não está prevista para o transporte do carregador. A linha de conexão e o carregador podem ficar danificados.

- ▶ Enrolar a linha de conexão e fixá-la no carregador.

## 4.11 Armazenamento

### 4.11.1 Corta-sebes

#### ⚠ ATENÇÃO

- As crianças não conseguem identificar nem avaliar os perigos do corta-sebes. As crianças podem ferir-se com gravidade.

- ▶ Empurrar a alavanca de entalhe para a posição .



- ▶ Retirar a bateria.

- ▶ Empurrar a proteção da lâmina por cima das lâminas de corte, de forma a cobri-las totalmente.
- ▶ Guardar o corta-sebes fora do alcance de crianças.

- Os contactos elétricos no corta-sebes e em componentes metálicos podem ficar corroídos devido à humidade. O corta-sebes pode ser danificado.

- ▶ Empurrar a alavanca de entalhe para a posição .



- ▶ Retirar a bateria.

- ▶ Guardar o corta-sebes limpo e seco.

### 4.11.2 Bateria

#### ⚠ ATENÇÃO

- As crianças não conseguem identificar nem avaliar os perigos da bateria. As crianças podem ferir-se com gravidade.

- ▶ Guardar a bateria fora do alcance de crianças.

- A bateria não está protegida contra todas as influências ambientais. A bateria pode danificar-se caso seja sujeita a determinadas influências ambientais.

- ▶ Guardar a bateria limpa e seca.
- ▶ Guardar a bateria num local fechado.
- ▶ Guardar a bateria separada do corta-sebes e do carregador.
- ▶ Guardar a bateria numa embalagem que não seja eletricamente condutora.
- ▶ Guardar a bateria numa gama de temperaturas entre - 10 °C e + 50 °C.

## 4.11.3 Carregador

**▲ ATENÇÃO**

- As crianças não conseguem identificar nem avaliar os perigos de um carregador. As crianças podem ferir-se com gravidade ou perder a vida.
  - ▶ Retirar a bateria.
  - ▶ Guardar o carregador fora do alcance de crianças.
- O carregador não está protegido contra todas as influências atmosféricas. O carregador poderá ser danificado caso seja sujeito a determinadas influências atmosféricas.
  - ▶ Retirar a bateria.
  - ▶ Caso o carregador esteja quente: Deixar arrefecer o carregador.
  - ▶ Guardar o carregador limpo e seco.
  - ▶ Guardar o carregador num local fechado.
  - ▶ Guardar o carregador numa gama de temperaturas entre + 5 °C e + 40 °C.
- A linha de conexão não está prevista para o transporte e suspensão do carregador. A linha de conexão e o carregador podem ficar danificados.
  - ▶ Agarrar e segurar o carregador pela caixa. Para facilitar o levantamento do carregador este possui uma cavidade para agarrar.
  - ▶ Pendurar o carregador no suporte de parede.

## 4.12 Limpeza, manutenção e reparação

**▲ ATENÇÃO**

- Se, durante a limpeza, manutenção ou reparação, a bateria estiver inserida, o corta-sebes pode ligar-se acidentalmente. As pessoas podem sofrer ferimentos graves e podem ocorrer danos materiais.
  - ▶ Empurrar a alavanca de entalhe para a posição .
  - ▶ Remover a bateria.



- Agentes de limpeza afiados, limpeza com um jacto de água ou objectos pontiagudos podem danificar o corta-sebes, as lâminas de corte, a bateria ou o carregador. Caso o corta-sebes, as lâminas de corte, a bateria ou o carregador não sejam limpos corretamente, poderá haver componentes que deixarão de funcionar corretamente e equipamentos de segurança que









ficarão fora de serviço. As pessoas podem sofrer ferimentos graves.

- ▶ Efetuar a limpeza do corta-sebes, das lâminas de corte, da bateria e do carregador tal como descrito neste manual de instruções.
- Caso a manutenção ou reparação do corta-sebes, das lâminas de corte, da bateria ou do carregador não sejam realizadas corretamente, poderá haver componentes que deixarão de funcionar corretamente e equipamentos de segurança que ficarão fora de serviço. As pessoas podem sofrer ferimentos graves ou fatais.
  - ▶ Não efetuar a manutenção ou reparação do corta-sebes, da bateria e do carregador por conta própria.
  - ▶ Se o corta-sebes, a bateria ou o carregador necessitarem de manutenção ou reparação: Consultar um revendedor especializado da STIHL.
  - ▶ Efetuar a manutenção às lâminas de corte tal como descrito neste manual de instruções.
- Durante a limpeza ou manutenção das lâminas de corte, o utilizador pode cortar-se nos dentes de corte afiados. O utilizador pode sofrer ferimentos.
  - ▶ Usar luvas de proteção de material resistente.

## 5 Tornar o corta-sebes operacional

## 5.1 Tornar o corta-sebes operacional

Antes do início do trabalho é necessário executar os seguintes passos:

- ▶ Assegurar que os seguintes componentes cumprem as exigências de segurança:
    - Corta-sebes,  4.6.1.
    - Lâminas de corte,  4.6.2.
    - Bateria,  4.6.3.
    - Carregador,  4.6.4.
  - ▶ Verificar a bateria,  9.2.
  - ▶ Carregar a bateria na totalidade,  6.2.
  - ▶ Limpar o corta-sebes,  14.1.
  - ▶ Verificar os elementos de comando,  9.1.
    - ▶ Se durante a verificação dos elementos de comando 3 LEDs emitirem uma luz intermitente vermelha: Remover a bateria e consultar um revendedor especializado da STIHL.
- O corta-sebes tem uma avaria.



- ▶ Caso os passos não possam ser executados: Não utilizar o corta-sebes e consultar um revendedor especializado da STIHL.

## 6 Carregamento da bateria e LEDs

### 6.1 Montar o carregador numa parede

O carregador pode ser montado numa parede.

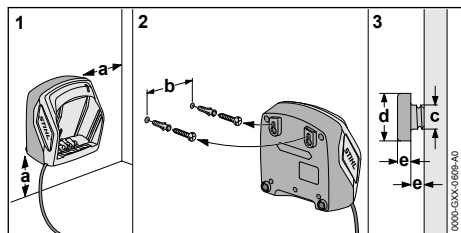

- ▶ Montar o carregador numa parede de forma a cumprir as seguintes condições:

- É usado material de fixação adequado.
- O carregador está na horizontal. Respeitar as seguintes medidas:
  - a = pelo menos 100 mm
  - b (para AL 101) = 75 mm
  - b (para AL 300 e AL 500) = 120 mm
  - c = 4,5 mm
  - d = 9 mm
  - e = 2,5 mm

### 6.2 Carregar a bateria

O tempo de carregamento depende de diferentes fatores, por ex. da temperatura da bateria ou da temperatura ambiente. O tempo de carregamento real pode divergir do tempo de carregamento indicado. O tempo de carregamento está indicado em [www.stihl.com/charging-times](http://www.stihl.com/charging-times).

O processo de carregamento começa automaticamente quando a ficha de rede estiver encaixada na tomada e a bateria estiver inserida no carregador. O carregador desliga-se automaticamente quando a

## bateria estiver totalmente carregada.

A bateria e o carregador aquecem durante o carregamento.

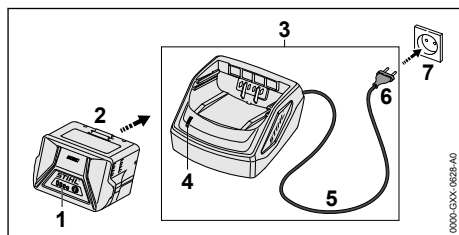

- ▶ Inserir a ficha de rede (6) numa tomada de fácil acesso (7). O carregador (3) executa um teste automático. O LED (4) acende-se durante aprox. 1 segundo a verde e durante aprox. 1 segundo a vermelho.
- ▶ Instalar a linha de conexão (5).
- ▶ Colocar a bateria (2) nas guias do carregador (3) e pressionar até encostar. O LED (4) está aceso a verde. Os LEDs (1) acendem-se a verde e a bateria (2) é carregada.
- ▶ Caso o LED (4) e os LEDs (1) deixem de estar acesos: A bateria (2) está totalmente carregada e pode ser removida do carregador (3).
- ▶ Caso o carregador (3) não volte a ser usado: Retirar a ficha de rede (6) da tomada (7).

### 6.3 Indicação da carga

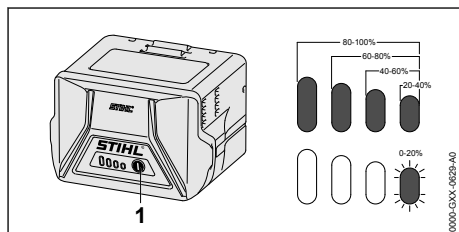

- ▶ Premir a tecla de pressão (1). Os LEDs acendem a verde durante aprox. 5 segundos e indicam o nível de carga.
- ▶ Caso o LED do lado direito pisque a verde: Carregar a bateria.

### 6.4 LEDs na bateria

Os LEDs podem indicar o nível de carga da bateria ou avarias. Os LEDs podem estar acesos ou emitir uma luz intermitente verde ou vermelha.

Caso os LEDs estejam acesos ou emitam uma luz intermitente verde, o nível de carga é indicado.

- ▶ Caso os LEDs estejam acesos ou emitam uma luz intermitente vermelha: Eliminar avarias, 17.

Há uma avaria no corta-sebes ou na bateria.

## 6.5 LED no carregador

O LED mostra o estado do carregador.

Se o LED estiver aceso a verde, a bateria é carregada.

- ▶ Se o LED emitir uma luz intermitente vermelha: Eliminar avarias.

Existe uma avaria no carregador.

## 7 Colocação e remoção da bateria

### 7.1 Colocação da bateria

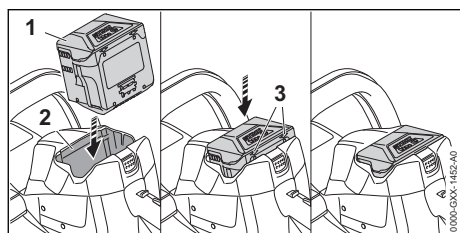

- ▶ Pressionar a bateria (1) para dentro do compartimento da bateria (2) até se ouvir um clique.

As setas (3) na bateria (1) ainda estão visíveis e a bateria (1) está presa no compartimento da bateria (2). Entre o corta-sebes e a bateria (1) não há contacto elétrico.

- ▶ Pressionar a bateria (1) até encostar no compartimento da bateria (2).

A bateria (1) encaixa com um segundo clique e fecha encaixada com a caixa do corta-sebes.

### 7.2 Remoção da bateria

- ▶ Colocar o corta-sebes por cima de uma superfície plana.

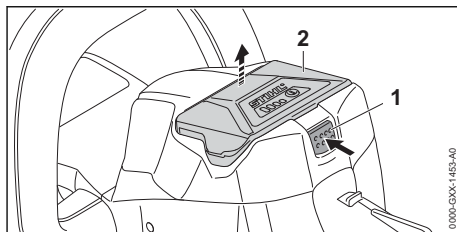

- ▶ Premir a alavanca de bloqueio (1). A bateria (2) está desbloqueada e pode ser removida.

## 8 Ligação e desconexão do corta-sebes

### 8.1 Ligar o corta-sebes

#### ⚠ ATENÇÃO

- ▶ Independentemente da sequência, na qual o arco de comando e a alavanca de comando sejam pressionados, o corta-sebes acelera e as lâminas de corte movem-se. Caso seja pressionada primeiro a alavanca de comando e depois o arco de comando, o utilizador pode perder o controlo do corta-sebes. O utilizador pode ser ferido com gravidade.
  - ▶ Premir primeiro o arco de comando e depois a alavanca de comando.

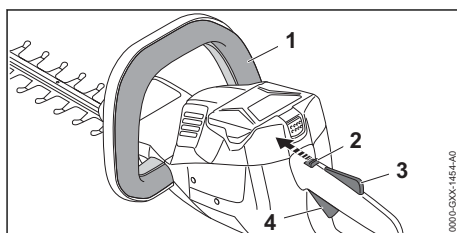

- ▶ Pressionar o arco de comando (1) e mantê-lo pressionado.
- ▶ Empurrar a alavanca de entalhe (2) com o polegar para a posição ⤴.
- ▶ Pressionar e manter premido com a mão o bloqueio da alavanca de comando (3).
- ▶ Pressionar e manter premida com o indicador a alavanca de comando (4). O corta-sebes acelera e as lâminas de corte movem-se.

### 8.2 Desligar o corta-sabes



- ▶ Soltar o arco de comando, a alavanca de comando e o bloqueio da alavanca de comando.

- ▶ Aguardar até que as lâminas de corte deixem de se mover após aprox. 1 segundo.
- ▶ Caso as lâminas de corte ainda se movam após aprox. 1 segundo: Remover a bateria e consultar um revendedor especializado da STIHL.  
O corta-sebes está com defeito.
- ▶ Empurrar a alavanca de entalhe para a posição .

## 9 Verificar o corta-sebes e a bateria

### 9.1 Verificar os elementos de comando

#### Alavanca de entalhe, bloqueio da alavanca de comando e alavanca de comando

- ▶ Retirar a bateria.
- ▶ Empurrar a alavanca de entalhe para a posição .
- ▶ Tentar pressionar a alavanca de comando sem premir o bloqueio da alavanca de comando.
- ▶ Se for possível pressionar a alavanca de comando: Não utilizar o corta-sebes e consultar um revendedor especializado da STIHL.  
A alavanca de entalhe ou o bloqueio da alavanca de comando está avariado.
- ▶ Empurrar a alavanca de entalhe para a posição .
- ▶ Pressionar o bloqueio da alavanca de comando e mantê-lo pressionado.
- ▶ Pressionar a alavanca de comando.
- ▶ Soltar a alavanca de comando e o bloqueio da alavanca de comando.
- ▶ Caso a alavanca de comando ou o bloqueio da alavanca de comando se mova com dificuldade ou não recue para a sua posição inicial: Não utilizar o corta-sebes e consultar um revendedor especializado da STIHL.  
A alavanca de comando ou o bloqueio da alavanca de comando está avariado.

#### Arco de comando

- ▶ Retirar a bateria.
- ▶ Pressionar o arco de comando e largar novamente.
- ▶ Caso o arco de comando se mova com dificuldade ou não recue para a posição inicial: Não utilizar o corta-sebes e consultar um revendedor especializado da STIHL.  
O arco de comando está com defeito.

#### Ligar o corta-sebes

- ▶ Inserir a bateria.

- ▶ Pressionar o arco de comando e largar novamente.
- ▶ Caso as lâminas de corte se tenham movido ou ainda se movam: Não utilizar o corta-sebes e consultar um revendedor especializado da STIHL.  
A alavanca de comando está com defeito.
- ▶ Pressionar o bloqueio da alavanca de comando e mantê-lo pressionado.
- ▶ Pressionar a alavanca de comando e mantê-la pressionada.
- ▶ Caso as lâminas de corte se movam: Não utilizar o corta-sebes e consultar um revendedor especializado da STIHL.  
O arco de comando está com defeito.
- ▶ Pressionar o arco de comando e mantê-lo pressionado.  
As lâminas de corte movem-se.
- ▶ Se os 3 LEDs emitirem uma luz intermitente vermelha: Remover a bateria e consultar um revendedor especializado da STIHL.  
O corta-sebes tem uma avaria.
- ▶ Soltar o arco de comando.  
As lâminas de corte deixam de girar após aprox. 1 segundo.
- ▶ Caso as lâminas de corte ainda se movam após aprox. 1 segundo: Remover a bateria e consultar um revendedor especializado da STIHL.  
O corta-sebes está com defeito.

### 9.2 Verificar a bateria

- ▶ Premir a tecla de pressão na bateria.  
Os LEDs estão acesos ou emitem uma luz intermitente.
- ▶ Caso os LEDs não estejam acesos nem emitem uma luz intermitente: Não utilizar a bateria e consultar um revendedor especializado da STIHL.  
Existe uma avaria na bateria.

## 10 Trabalhar com o corta-sebes

### 10.1 Segurar e conduzir o corta-sebes

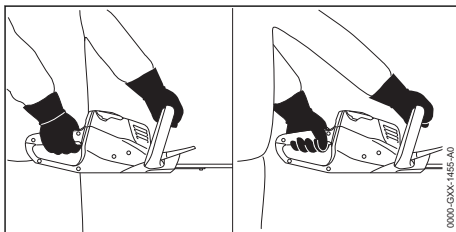

- ▶ Segurar no corta-sebes com uma mão no cabo de operação, de forma que o polegar envolva o cabo de operação.
- ▶ Com a outra mão segurar no corta-sebes pelo cabo circular, de forma que o polegar envolva o cabo circular.

## 10.2 Cortar

- ▶ Retirar os ramos e galhos grossos com uma tesoura de poda ou uma motosserra.

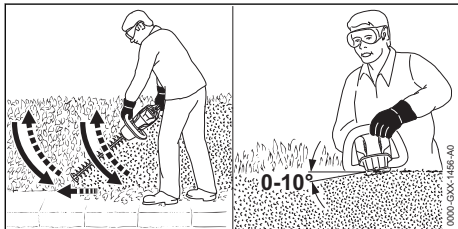

- ▶ Conduzir o corta-sebes de baixo para cima, em forma de arco, e cortar a sebe num dos lados.
- ▶ Baixar o corta-sebes sem cortar a sebe.
- ▶ Avançar lentamente e de forma controlada.
- ▶ Conduzir novamente o corta-sebes de baixo para cima, em forma de arco, e cortar a sebe.
- ▶ Cortar o outro lado a sebe da mesma forma.
- ▶ Aplicar a lâmina de corte na parte de cima da sebe, num ângulo entre 0° e 10°.
- ▶ Conduzir o corta-sebes na horizontal e em forma de arco para a frente e para trás e cortar a sebe.
- ▶ Caso a potência de corte diminua: Afiar as lâminas de corte.

## 11 Após o trabalho

### 11.1 Após o trabalho

- ▶ Desligar o corta-sebes, empurrar a alavanca de entalhe para a posição  $\odot$  e remover a bateria.
- ▶ Caso o corta-sebes esteja molhado: Deixar o corta-sebes secar.
- ▶ Caso a bateria esteja molhada: Deixar secar a bateria.
- ▶ Limpar o corta-sebes.
- ▶ Limpar as lâminas de corte.
- ▶ Empurrar a proteção da lâmina por cima das lâminas de corte, de forma a cobri-las totalmente.
- ▶ Limpar a bateria.

## 12 Transporte

### 12.1 Transporte do corta-sebes

- ▶ Desligar o corta-sebes, empurrar a alavanca de entalhe para a posição  $\odot$  e remover a bateria.
- ▶ Empurrar a proteção da lâmina por cima das lâminas de corte, de forma a cobri-las totalmente.

#### Transportar o corta-sebes

- ▶ Transportar o corta-sebes com uma mão no cabo circular de forma que as lâminas de corte fiquem viradas para trás.

#### Transporte do corta-sebes num veículo

- ▶ Segurar o corta-sebes, de forma a não tombar nem se mover.

### 12.2 Transporte da bateria

- ▶ Desligar o corta-sebes, empurrar a alavanca de entalhe para a posição  $\odot$  e remover a bateria.
- ▶ Certificar-se de que a bateria se encontra num estado seguro.
- ▶ Embalar a bateria de forma a cumprir as seguintes condições:
  - A embalagem não é eletricamente condutora.
  - A bateria não se move dentro da embalagem.
- ▶ Prender a embalagem de forma a não se mover.

A bateria está sujeita às exigências relativas ao transporte de mercadorias perigosas. A bateria está classificada como UN 3480 (baterias de íões de lítio) e foi verificada de acordo com UN Manual de Ensaios e de Critérios Parte III, subsecção 38.3.

Os regulamentos de transporte estão indicados em [www.stihl.com/safety-data-sheets](http://www.stihl.com/safety-data-sheets).

### 12.3 Transportar o carregador

- ▶ Tirar a ficha de rede da tomada.
- ▶ Remover a bateria.
- ▶ Enrolar a linha de conexão e fixá-la no carregador.
- ▶ Caso o carregador seja transportado num veículo: segurar o carregador com esticadores, correias ou uma rede, para o carregador não tombar nem se mover.

## 13 Armazenamento

### 13.1 Armazenar o corta-sebes

- ▶ Desligar o corta-sebes, empurrar a alavanca de entalhe para a posição  e remover a bateria.
- ▶ Empurrar a proteção da lâmina por cima das lâminas de corte, de forma a cobrir totalmente as lâminas de corte.
- ▶ Guardar o corta-sebes de forma a cumprir as seguintes condições:
  - O corta-sebes está fora do alcance de crianças.
  - O corta-sebes está limpo e seco.

### 13.2 Armazenamento da bateria

A STIHL recomenda que a bateria seja guardada com um nível de carga entre 40 % e 60 % (2 LEDs acesos a verde).

- ▶ Guardar a bateria de forma a cumprir as seguintes condições:
  - A bateria está fora do alcance de crianças.
  - A bateria está limpa e seca.
  - A bateria está num local fechado.
  - A bateria está separada do corta-sebes e do carregador.
  - A bateria está numa embalagem que não é eletricamente condutora.
  - A bateria está numa gama de temperaturas entre - 10 °C e + 50 °C.

### 13.3 Armazenamento do carregador

- ▶ Tirar a ficha de rede da tomada.
- ▶ Remover a bateria.

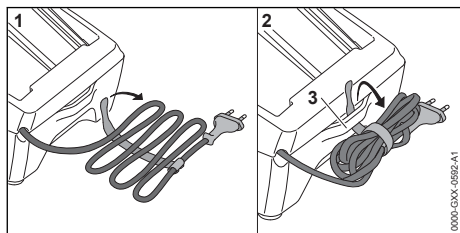

- ▶ Enrolar a linha de conexão e fixá-la no carregador.
- ▶ Guardar o carregador de forma a cumprir as seguintes condições:
  - O carregador está fora do alcance de crianças.
  - O carregador está limpo e seco.
  - O carregador está num local fechado.
  - O carregador está separado da bateria.

- O carregador não está pendurado pela linha de conexão nem no suporte (3) para a linha de conexão.
- O carregador está numa gama de temperaturas entre + 5 °C e + 40 °C.

## 14 Limpeza

### 14.1 Limpar o corta-sebes

- ▶ Desligar o corta-sebes, empurrar a alavanca de entalhe para a posição  e remover a bateria.
- ▶ Limpar o corta-sebes com um pano húmido ou removedor de resina da STIHL.
- ▶ Limpar as ranhuras de ventilação com um pincel.
- ▶ Remover elementos estranhos do compartimento da bateria e limpar o compartimento da bateria com um pano húmido.
- ▶ Limpar os contactos elétricos no compartimento da bateria com um pincel ou uma escova macia.

### 14.2 Limpeza das lâminas de corte

- ▶ Desligar o corta-sebes, empurrar a alavanca de entalhe para a posição  e remover a bateria.
- ▶ Pulverizar ambos os lados das lâminas de corte com o removedor de resina da STIHL.
- ▶ Inserir a bateria.
- ▶ Ligar o corta-sebes durante 5 segundos. As lâminas de corte movem-se. O removedor de resina da STIHL espalha-se de forma uniforme.

### 14.3 Limpeza da bateria

- ▶ Limpar a bateria com um pano húmido.

### 14.4 Limpeza do carregador

- ▶ Tirar a ficha de rede da tomada.
- ▶ Limpar o carregador com um pano húmido.
- ▶ Limpar as ranhuras de ventilação com um pincel.
- ▶ Limpar os contactos elétricos do carregador com um pincel ou uma escova macia.

## 15 Fazer a manutenção

### 15.1 Afiar as lâminas de corte

A STIHL recomenda que as lâminas de corte sejam afiadas por um revendedor especializado da STIHL.

## ⚠ ATENÇÃO

- Os dentes de corte das lâminas de corte estão afiados. O utilizador pode cortar-se.
  - ▶ Use luvas de proteção de material resistente.
- ▶ Desligar o corta-sebes, empurrar a alavanca de entalhe para a posição  e remover a bateria.

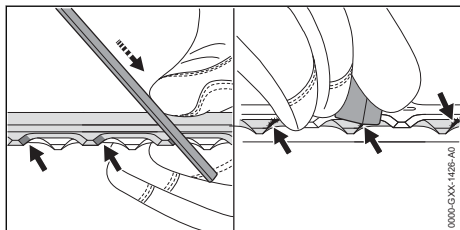

- ▶ Todos os gumes da lâmina de corte superior devem ser limados com uma lima chata STIHL e um movimento para frente. Para isso, respeitar o ângulo de afiação,  18.2.
- ▶ Virar o corta-sebes.
- ▶ Afiar os restantes gumes.
- ▶ Rebarbar todos os gumes pela parte de baixo.
- ▶ Virar o corta-sebes.
- ▶ Rebarbar os restantes gumes.
- ▶ Durante a limagem remover o pó produzido com um pano húmido.

- ▶ Pulverizar ambos os lados das lâminas de corte com o removedor de resina da STIHL.
- ▶ Ligar o corta-sebes durante 5 segundos. As lâminas de corte movem-se. O removedor de resina da STIHL espalha-se de forma uniforme.
- ▶ Caso existam dúvidas: consultar um revendedor especializado da STIHL.

## 16 Reparar

### 16.1 Reparação do corta-sebes, da bateria e do carregador

O utilizador não deve reparar o corta-sebes, as lâminas de corte, a bateria nem o carregador por conta própria.

- ▶ Caso o corta-sebes ou as lâminas de corte estejam danificadas: Não utilizar o corta-sebes e consultar um revendedor especializado da STIHL.
- ▶ Caso a bateria esteja com defeito ou danificada: Substituir a bateria.
- ▶ Caso o carregador esteja com defeito ou danificado: Substituir o carregador.
- ▶ Caso a linha de conexão esteja com defeito ou danificada: Não usar o carregador e substituir a linha de conexão num revendedor especializado da STIHL.

## 17 Eliminação de avarias

### 17.1 Eliminação de avarias no corta-sebes ou na bateria

| Avaria                                       | LED na bateria              | Causa  | Solução  |
|--|-----------------------------|--|--|
| O corta-sebes não arranca durante a ligação. | 1 LED pisca a verde.        | O estado de carga da bateria é demasiado reduzido. | ▶ Carregar a bateria.  |
|  | 1 LED acende-se a vermelho. | A bateria está demasiado quente ou demasiado fria. | ▶ Remover a bateria.<br>▶ Deixar a bateria arrefecer ou aquecer.   |
|  | 3 LED piscam a vermelho.    | O corta-sebes tem uma avaria.                      | ▶ Remover a bateria.<br>▶ Limpar os contactos eléctricos no compartimento da bateria.<br>▶ Introduzir a bateria.<br>▶ Ligar o corta-sebes.<br>▶ Se ainda 3 LEDs emitirem uma luz intermitente vermelha: Não utilizar o corta-sebes e consultar um revendedor especializado da STIHL. |
|  |                             | As lâminas de corte funcionam com dificuldade.     | ▶ Pulverizar ambos os lados das lâminas de corte com o removedor de resina da STIHL.   |



| Avaria   | LED na bateria               | Causa   | Solução   |
|--|------------------------------|---|---|
|  |                              |   | <ul style="list-style-type: none"> <li>▶ Se ainda 3 LEDs emitirem uma luz intermitente vermelha: Não utilizar o corta-sebes e consultar um revendedor especializado da STIHL.</li> </ul>  |
|  | 3 LED acendem-se a vermelho. | O corta-sebes está demasiado quente.                                  | <ul style="list-style-type: none"> <li>▶ Remover a bateria.</li> <li>▶ Deixar o corta-sebes arrefecer.</li> </ul>   |
|  | 4 LED piscam a vermelho.     | Existe uma avaria na bateria.   | <ul style="list-style-type: none"> <li>▶ Retirar a bateria e inseri-la novamente.</li> <li>▶ Ligar o corta-sebes.</li> <li>▶ Se ainda 4 LED emitirem uma luz intermitente vermelha: não utilizar a bateria e consultar um revendedor especializado da STIHL.</li> </ul> |
|  |                              | A ligação elétrica entre o corta-sebes e a bateria está interrompida. | <ul style="list-style-type: none"> <li>▶ Remover a bateria.</li> <li>▶ Limpar os contactos elétricos no compartimento da bateria.</li> <li>▶ Introduzir a bateria.</li> </ul>   |
|  |                              | O corta-sebes ou a bateria está molhado.                              | <ul style="list-style-type: none"> <li>▶ Deixar o corta-sebes ou a bateria secar.</li> </ul>  |
| O corta-sebes desliga-se durante o funcionamento.                        | 3 LED acendem-se a vermelho. | O corta-sebes está demasiado quente.                                  | <ul style="list-style-type: none"> <li>▶ Remover a bateria.</li> <li>▶ Deixar o corta-sebes arrefecer.</li> </ul>   |
|  |                              | Existe uma avaria elétrica.   | <ul style="list-style-type: none"> <li>▶ Retirar a bateria e inseri-la novamente.</li> <li>▶ Ligar o corta-sebes.</li> </ul>  |
| O período de funcionamento do corta-sebes é demasiado curto.             |                              | A bateria não está totalmente carregada.                              | <ul style="list-style-type: none"> <li>▶ Carregue totalmente a bateria.</li> </ul>  |
|  |                              | A durabilidade da bateria foi excedida.                               | <ul style="list-style-type: none"> <li>▶ Substituir a bateria.</li> </ul>   |
| Depois de inserir a bateria no carregador, o carregamento não se inicia. | 1 LED acende-se a vermelho.  | A bateria está demasiado quente ou demasiado fria.                    | <ul style="list-style-type: none"> <li>▶ Deixar a bateria inserida no carregador. Deixar a bateria inserida no carregador.</li> </ul> <p>O processo de carregamento começa automaticamente assim que a gama de temperaturas permitida for alcançada.</p>                |

## 17.2 Eliminar avarias no carregador

| Avaria                              | LED no carregador                          | Causa  | Solução  |
|-------------------------------------|--|--|--|
| A bateria não está a ser carregada. | O LED emite uma luz intermitente vermelha. | A ligação elétrica entre o carregador e a bateria está interrompida. | <ul style="list-style-type: none"> <li>▶ Retirar a bateria.</li> <li>▶ Limpar os contactos elétricos presentes no carregador.</li> <li>▶ Inserir a bateria.</li> </ul> |
|                                     |  | Existe uma avaria no carregador.                                     | <ul style="list-style-type: none"> <li>▶ Não utilizar o carregador e consultar um revendedor especializado da STIHL.</li> </ul>  |

## 18 Dados técnicos

### 18.1 Corta-sebes STIHL HSA 56

- Bateria permitida: STIHL AK
- Peso sem bateria: 2,9 kg

O período de funcionamento está indicado em [www.stihl.com/battery-life](http://www.stihl.com/battery-life).

### 18.2 Lâminas de corte

- Distância entre os dentes: 30 mm
- Comprimento de corte: 450 mm
- Ângulo de afiação: 35°

### 18.3 Bateria STIHL AK

- Tecnologia da bateria: iões de lítio
- Tensão: 36 V
- Capacidade em Ah: ver placa de identificação

- Conteúdo energético em Wh: ver placa de identificação
- Peso em kg: ver placa de identificação
- Gama de temperaturas permitida para utilização e armazenamento: - 10 °C a + 50 °C

### 18.4 Carregador STIHL AL 101

- Tensão nominal: ver placa de identificação
- Frequência: ver placa de identificação
- Tensão nominal: ver placa de identificação
- Corrente de carga: ver placa de identificação
- Gama de temperaturas permitida para utilização e armazenamento: + 5 °C a + 40 °C

Os tempos de carregamento estão indicados em [www.stihl.com/charging-times](http://www.stihl.com/charging-times).

### 18.5 Linhas de extensão

Quando é usada uma linha de extensão, os seus fios devem apresentar, no mínimo, as seguintes secções transversais em função da tensão e do comprimento da linha de extensão:

**Se a tensão nominal na placa de identificação estiver entre 220 V e 240 V:**

- Comprimento do cabo até 20 m: AWG 15 / 1,5 mm<sup>2</sup>
- Comprimento do cabo 20 m a 50 m: AWG 13 / 2,5 mm<sup>2</sup>

**Se a tensão nominal na placa de identificação estiver entre 100 V e 127 V:**

- Comprimento do cabo até 10 m: AWG 14 / 2,0 mm<sup>2</sup>
- Comprimento do cabo 10 m a 30 m: AWG 12 / 3,5 mm<sup>2</sup>

### 18.6 Valores nominais e valores de vibração

O valor K para o nível da pressão sonora é 2 dB(A). O valor K para o nível da potência sonora é 2 dB(A). O valor K para os valores de vibração é 2 m/s<sup>2</sup>.

A STIHL recomenda o uso de uma proteção auditiva.

- Nível da pressão sonora  $L_{pA}$  medido de acordo com EN 60745-2-15: 80 dB(A).
- Nível da potência sonora  $L_{WA}$  medido de acordo com EN 60745-2-15: 91 dB(A).
- Valor de vibração  $a_{HV}$  medido de acordo com a EN 60745-2-15
  - Cabo de operação: 2,7 m/s<sup>2</sup>. O valor K para o valor de vibração é 2 m/s<sup>2</sup>.
  - Cabo circular: 1,2 m/s<sup>2</sup>

Os valores de vibração indicados foram medidos com um processo de verificação normalizado e podem ser utilizados como comparativo com aparelhos elétricos. Os valores de vibração que se apresentam na realidade podem divergir dos valores indicados em função do tipo de utilização. Os valores de vibração indicados podem ser utilizados para uma primeira avaliação do nível de vibração. É necessário avaliar o nível de vibração real. Nesse sentido também podem ser considerados os períodos durante os quais o aparelho elétrico está desligado, e os períodos durante os quais está ligado, mas funciona sem carga.

Informações relativas ao cumprimento da norma da entidade patronal referente à vibração 2002/44/CE encontram-se em [www.stihl.com/vib](http://www.stihl.com/vib).

### 18.7 REACH

REACH designa um decreto CE para registar, avaliar e autorizar produtos químicos.

Informações para cumprir o decreto REACH podem ser consultadas no site [www.stihl.com/reach](http://www.stihl.com/reach).

## 19 Peças de reposição e acessórios

### 19.1 Peças de reposição e acessórios

**STIHL** Estes símbolos identificam peças de reposição originais da STIHL e acessórios originais da STIHL.

A STIHL recomenda a utilização de peças de reposição originais da STIHL e acessórios originais da STIHL.

Peças de reposição e acessórios de outros fabricantes não podem ser avaliados pela STIHL quanto a fiabilidade, segurança e adequação apesar do constante acompanhamento oferecido e a STIHL não se pode responsabilizar pela sua utilização.

As peças de reposição originais da STIHL e os acessórios originais da STIHL estão disponíveis num revendedor especializado da STIHL.

## 20 Eliminar

### 20.1 Eliminação do corta-sebes, da bateria e do carregador

As informações referentes à eliminação podem ser adquiridas num revendedor especializado da STIHL.

- ▶ Eliminar o corta-sebes, a bateria, o carregador, acessórios e a embalagem de forma correta e respeitadora do ambiente.

## 21 Declaração de conformidade CE

### 21.1 Corta-sebes STIHL HSA 56

ANDREAS STIHL AG & Co. KG  
Badstraße 115  
D-71336 Waiblingen

Alemanha

declara, sob sua inteira responsabilidade, que

- Construção: Corta-sebes a bateria
- Marca: STIHL
- Tipo: HSA 56
- Identificação de série: 4521

está em conformidade com todas as disposições aplicáveis das diretivas 2011/65/UE, 2006/42/CE, 2014/30/UE e 2000/14/CE, e foi desenvolvido e fabricado de acordo com as versões válidas na data de fabrico das seguintes normas: EN 55014-1, EN 55014-2, EN 60745-1 e EN 60745-2-15.

Procedimento de avaliação de conformidade aplicado conforme a Diretiva 2000/14/CE anexo V.

- Nível da potência sonora medido: 91 dB(A)
- Nível da potência sonora garantido: 93 dB(A)

A documentação técnica foi conservada após a Produktzulassung da  
ANDREAS STIHL AG & Co. KG.

O ano de construção, o país de produção e o número da máquina estão indicados no corta-sebes.

Waiblingen, 03.02.2020

ANDREAS STIHL AG & Co. KG

p.p. 

Dr. Jürgen Hoffmann, Diretor do departamento de dados, disposições do produto e homologação

### 21.2 Indicação de conformidade do carregador STIHL AL 101

Este carregador foi fabricado e colocado no mercado em conformidade com as seguintes diretivas: 2014/35/UE, 2014/30/UE e 2011/65/UE.

O ano de construção, o país de produção e o número da máquina estão indicados no carregador.

A declaração de conformidade CE completa pode ser obtida na empresa ANDREAS STIHL AG & Co. KG, Badstraße 115, 71336 Waiblingen, Deutschland.

## 22 Indicações de segurança gerais para ferramentas eléctricas

### 22.1 Introdução

Este capítulo resume as indicações de segurança gerais formuladas anteriormente na norma EN/IEC 62841 para ferramentas elétricas, conduzidas manualmente e acionadas por motor.

A STIHL deve imprimir estes textos.

As indicações de segurança indicadas em "Segurança elétrica" relativas à prevenção de um choque elétrico não se aplicam aos produtos a bateria da STIHL.

#### ATENÇÃO

- **Leia todas as indicações de segurança, instruções, imagens e dados técnicos que acompanham esta ferramenta elétrica.** Falhas no incumprimento das seguintes instruções podem provocar choque elétrico, incêndio e/ou ferimentos graves. **Guarde todas as indicações de segurança e instruções para futura consulta.**

O termo "ferramenta elétrica" utilizado nas indicações de segurança refere-se às ferramentas elétricas de ligação à rede (com cabo de rede) ou às ferramentas elétricas acionadas a bateria (sem cabo de rede).

### 22.2 Segurança no local de trabalho

- Mantenha o seu espaço de trabalho limpo e bem iluminado.** Desordem ou espaços de tra-

balho não iluminados podem provocar acidentes.

- b) **Não trabalhe com a ferramenta eléctrica numa atmosfera potencialmente explosiva, na qual existam líquidos, gases ou poeiras inflamáveis.** As ferramentas eléctricas produzem faíscas que podem inflamar a poeira ou os vapores.
- c) **Mantenha crianças e outras pessoas afastadas durante a utilização da ferramenta eléctrica.** A distração pode fazê-lo perder o controlo sobre a ferramenta eléctrica.

## 22.3 Segurança eléctrica

- a) **A ficha de ligação da ferramenta eléctrica tem de encaixar na tomada. A ficha não deve ser modificada de nenhuma forma. Não utilize uma ficha adaptadora juntamente com ferramentas eléctricas com protecção por ligação à terra.** Fichas não modificadas e tomadas adequadas diminuem o risco de um choque eléctrico.
- b) **Evite o contacto do seu corpo com superfícies ligadas à terra, tais como tubos, aquecedores, fogões e frigoríficos.** Existe um maior risco de choque eléctrico quando o seu corpo está ligado à terra.
- c) **Mantenha as ferramentas eléctricas afastadas da chuva ou da humidade.** A infiltração de água numa ferramenta eléctrica aumenta o risco de um choque eléctrico.
- d) **Não utilize a linha de conexão para outra finalidade. Nunca utilize a linha de conexão para transportar, puxar ou para remover a ficha da ferramenta eléctrica. Mantenha a linha de conexão afastada de calor, óleo, cantos afiados ou peças em movimento.** Linhas de conexão danificadas ou emaranhadas aumentam o risco de um choque eléctrico.
- e) **Se trabalhar com uma ferramenta eléctrica ao ar livre, utilize unicamente cabos de extensão que também sejam adequados para o exterior.** A utilização de um cabo de extensão apropriado para o exterior reduz o risco de um choque eléctrico.
- f) **Se não for possível evitar trabalhar com a ferramenta eléctrica num ambiente húmido, utilize um interruptor de protecção de corrente de falha.** A utilização de um interruptor de protecção de corrente de falha diminui o risco de um choque eléctrico.

## 22.4 Segurança de pessoas

- a) **Esteja atento ao que está a fazer e tenha bom senso ao trabalhar com uma ferramenta eléctrica. Não utilize uma ferramenta eléctrica se estiver cansado ou sob o efeito de drogas, álcool ou medicamentos.** Um momento de descuido durante a utilização da ferramenta eléctrica pode provocar ferimentos graves.
- b) **Use equipamento de protecção individual e sempre óculos de protecção.** O uso de um equipamento de protecção individual, como a máscara anti poeira, calçado de segurança antiderrapante, capacete de protecção ou protecção auditiva, conforme o tipo e a utilização da ferramenta eléctrica, reduz o risco de ferimentos.
- c) **Evite uma colocação em funcionamento involuntária. Certifique-se de que a ferramenta eléctrica está desligada antes de a ligar ao abastecimento de corrente e/ou à bateria, de a levantar ou transportar.** Se tiver o dedo no interruptor durante o transporte da ferramenta eléctrica ou se ligar a ferramenta eléctrica enquanto estiver conectada ao abastecimento de corrente, isso pode causar acidentes.
- d) **Tire as ferramentas de regulação ou a chave de bocas antes de ligar a ferramenta eléctrica.** Uma ferramenta ou chave que se encontre dentro de uma peça em rotação da ferramenta eléctrica pode provocar ferimentos.
- e) **Evite uma postura anormal. Adote uma postura segura e mantenha sempre o equilíbrio.** Dessa forma conseguirá controlar melhor a ferramenta eléctrica em situações inesperadas.
- f) **Use vestuário adequado. Não use vestuário largo nem adornos. Mantenha o cabelo e o vestuário afastados de peças em movimento.** Vestuário solto, adornos ou cabelo comprido podem ser apanhados pelas peças em movimento.
- g) **Se puderem ser montados equipamentos para a aspiração e recolha do pó, estes deverão ser conectados e usados corretamente.** A utilização de uma aspiração de pó pode diminuir as ameaças causadas pela poeira.
- h) **Não induza falsos sentimentos de segurança nem ignore as regras de segurança relativas às ferramentas eléctricas, mesmo quando estiver familiarizado com a ferramenta eléctrica após inúmeras utilizações.** Numa fração de segundo um manuseamento negligente pode provocar ferimentos graves.

## 22.5 Utilização e manuseamento da ferramenta eléctrica

- a) **Não sobrecarregue a ferramenta eléctrica. Utilize a ferramenta eléctrica adequada ao seu trabalho.** Com a ferramenta eléctrica adequada trabalha melhor e com maior segurança no intervalo de potência indicado.
- b) **Não utilize uma ferramenta eléctrica cujo interruptor esteja defeituoso.** Uma ferramenta eléctrica que já não possa ser ligada nem desligada é perigosa e tem que ser reparada.
- c) **Tire a ficha da tomada de corrente e/ou retire a bateria antes de efetuar regulações no aparelho, substituir acessórios ou deixar de utilizar o aparelho.** Esta medida de precaução evita um arranque involuntário da ferramenta eléctrica.
- d) **Guarde as ferramentas eléctricas que não utiliza fora do alcance de crianças. Não autorize que a ferramenta eléctrica seja utilizada por pessoas que não estejam familiarizadas com ela nem tenham lido estas instruções.** As ferramentas eléctricas são perigosas quando são utilizadas por pessoas sem experiência.
- e) **Execute a manutenção a ferramentas eléctricas e da ferramenta de aplicação com cuidado. Verifique se as peças móveis funcionam corretamente e não emperram, se existem peças de tal forma partidas ou danificadas que prejudiquem a função da ferramenta eléctrica. Mandê reparar as peças danificadas antes de utilizar a ferramenta eléctrica.** Muitos acidentes são causados pela má manutenção de ferramentas eléctricas.
- f) **Mantenha as ferramentas de corte afiadas e limpas.** Ferramentas de corte com bordos cortantes afiados cuidadosamente preservadas bloqueiam menos vezes e são mais fáceis de manusear.
- g) **Utilize a ferramenta eléctrica, ferramentas de aplicação, etc. em conformidade com estas instruções. Considere ao mesmo tempo as condições de trabalho e a atividade a executar.** A utilização de ferramentas eléctricas para outras utilizações além das previstas pode provocar situações perigosas.
- h) **Mantenha os cabos e as superfícies dos cabos secos, limpos e sem óleo nem gordura.** Cabos e superfícies dos cabos escorregadios não permitem uma operação segura e um controlo da ferramenta eléctrica em situações imprevistas.

## 22.6 Utilização e manuseamento da ferramenta a bateria

- a) **Carregue a bateria apenas com carregadores recomendados pelo fabricante.** Há risco de incêndio caso um carregador, que seja adequado para um determinado tipo de baterias, seja usado com outras baterias.
- b) **Nas ferramentas eléctricas utilize apenas as baterias previstas.** A utilização de outras baterias pode provocar ferimentos e risco de incêndio.
- c) **Mantenha a bateria não usada afastada de cliques, moedas, chaves, pregos, parafusos ou outros objetos metálicos, que possam provocar uma ligação em ponte dos contactos.** Um curto-circuito entre os contactos da bateria pode provocar queimaduras ou incêndio.
- d) **Se for mal utilizada, a bateria pode largar líquido. Evite o contacto com este líquido. Em caso de contacto acidental lavar com água. Se o líquido entrar em contacto com os olhos, procure assistência médica.** O líquido derramado da bateria pode provocar irritações cutâneas ou queimaduras.
- e) **Não utilize uma bateria danificada ou alterada.** Baterias danificadas ou alteradas podem comportar-se de forma imprevisível e ser a causa de incêndio, explosão ou ferimentos.
- f) **Não exponha uma bateria ao fogo nem a temperaturas demasiado elevadas.** Fogo e temperaturas superiores a 130 °C (265 °F) podem provocar uma explosão.
- g) **Siga todas as instruções sobre o carregamento e nunca carregue a bateria ou a ferramenta a bateria fora da gama de temperaturas indicada no manual de instruções.** Um carregamento errado ou fora da gama de temperaturas pode destruir a bateria e aumentar o risco de incêndio.

## 22.7 Serviço de assistência técnica

- a) **A sua ferramenta eléctrica apenas deve ser reparada por especialistas qualificados e unicamente com peças de reposição originais.** Só assim se garante a manutenção da segurança da ferramenta eléctrica.
- b) **Nunca faça a manutenção de baterias danificadas.** Qualquer manutenção de baterias apenas deve ser realizada pelo fabricante ou postos de assistência ao cliente autorizados.



## 22.8 Indicações de segurança para corta-sebes

### Indicações gerais de segurança para corta-sebes

- a) **Mantenha todas as partes do corpo afastadas da lâmina. Não tente remover o material cortado ou segurar o material a ser cortado enquanto as lâminas estiverem funcionando.** As lâminas continuam a mover-se após a desconexão do interruptor. Um momento de desatenção durante a utilização do corta-sebes pode provocar ferimentos graves.
- b) **Transporte o corta-sebes no cabo com a lâmina parada e tome cuidado para não girar o interruptor.** O transporte correto do corta-sebes reduz o risco de uma operação acidental e de um prejuízo causado pela lâmina.
- c) **No transporte e no armazenamento do corta-sebes puxar sempre a cobertura por cima da lâmina.** O manuseamento correto do corta-sebes reduz o risco de ferimentos pela lâmina.
- d) **Certificar-se de que todos os interruptores estão desligados e que a bateria é removida ou desligada antes de remover o material retido ou de efectuar a manutenção da máquina.** Uma operação inesperada do aparelho de corta-sebes ao remover material preso pode levar a ferimentos graves.
- e) **Só segure o corta-sebes nas superfícies isoladas do cabo uma vez que a lâmina de corte pode atingir linhas eléctricas ocultas.** O contacto das lâminas com uma linha condutora de corrente pode colocar sob tensão as peças metálicas do aparelho e provocar um choque eléctrico.
- f) **Manter todas as linhas eléctricas afastadas da área de corte.** Os cabos podem estar encobertos pelas sebes e pelos arbustos e ser cortados acidentalmente pela lâmina.
- g) **Não utilize o corta-sebes com mau tempo, especialmente não durante tempestades de trovoadas.** Isto reduz o risco de ser atingido por um raio.

## Содержание

|   |   |     |
|---|---|-----|
| 1 | Предисловие.....                                      | 203 |
| 2 | Информация к данному руководству по эксплуатации..... | 204 |
| 3 | Обзор.....  | 204 |

|    |  |     |
|----|--|-----|
| 4  | Указания по технике безопасности.....                                | 205 |
| 5  | Подготовка мотоножниц к эксплуатации.....                            | 213 |
| 6  | Зарядка аккумуляторов и светодиоды на аккумуляторе.....              | 214 |
| 7  | Установка и извлечение аккумулятора.....                             | 215 |
| 8  | Включение и выключение мотоножниц.....                               | 215 |
| 9  | Проверить мотоножницы и аккумулятор.....                             | 216 |
| 10 | Работа с мотоножницами.....  | 217 |
| 11 | После работы.....  | 217 |
| 12 | Транспортировка.....   | 217 |
| 13 | Хранение.....  | 218 |
| 14 | Очистка.....   | 218 |
| 15 | Техническое обслуживание.....  | 219 |
| 16 | Ремонт.....  | 219 |
| 17 | Устранение неисправностей.....                                       | 220 |
| 18 | Технические данные .....   | 221 |
| 19 | Запасные части и принадлежности .....                                | 222 |
| 20 | Утилизация.....  | 222 |
| 21 | Сертификат соответствия ЕС.....                                      | 222 |
| 22 | Адреса.....  | 223 |
| 23 | Общие указания по технике безопасности для электроинструментов ..... | 224 |

## 1 Предисловие

Уважаемый клиент,

мы рады, что вы выбрали изделие STIHL. Мы разрабатываем и производим продукцию высочайшего качества, соответствующую потребностям наших клиентов. Наша продукция обеспечивает высокую надежность даже при экстремальных нагрузках.

STIHL – это и высочайшее качество обслуживания. Наши представители всегда готовы провести для вас компетентную консультацию и инструктаж, а также обеспечить всестороннюю техническую поддержку.

Компания STIHL безоговорочно проводит политику бережного и ответственного отношения к природе. Данное руководство по эксплуатации предназначено для содействия вам в безопасной и экологически благоприятной эксплуатации изделия STIHL в течение всего длительного срока службы.

Мы благодарим вас за доверие и желаем приятных впечатлений от вашего нового изделия STIHL.





д-р Николас Шиль

**ВАЖНО! ПЕРЕД ПРИМЕНЕНИЕМ ОЗНАКОМИТЬСЯ И СОХРАНИТЬ.**

## 2 Информация к данному руководству по эксплуатации

### 2.1 Действующие документы

Действуют местные правила техники безопасности.

- ▶ В дополнение к настоящему руководству по эксплуатации прочтите, усвойте и сохраните следующие документы:
  - Инструкции по технике безопасности для аккумулятора STIHL AK
  - Информация по технике безопасности для аккумуляторов и изделий со встроенным аккумулятором STIHL: [www.stihl.com/safety-data-sheets](http://www.stihl.com/safety-data-sheets)

### 2.2 Маркировка предупредительных надписей в тексте



#### ОПАСНОСТЬ

- Указывает на возможные опасности, которые ведут к тяжелым травмам или смерти.
  - ▶ Описанные меры помогут предотвратить тяжелые травмы или смерть.



#### ПРЕДУПРЕЖДЕНИЕ

- Указывает на возможные опасности, которые могут привести к тяжелым травмам **или смерти**.
  - ▶ Описанные меры помогут предотвратить тяжелые травмы или смерть.

#### УКАЗАНИЕ

- Указывает на возможные опасности, которые могут привести к возникновению материального ущерба.
  - ▶ Описанные меры помогут избежать возникновения материального ущерба.

### 2.3 Символы в тексте



Данный символ указывает на главу в данной инструкции по эксплуатации.

## 3 Обзор

### 3.1 Мотоножницы, аккумулятор и зарядное устройство

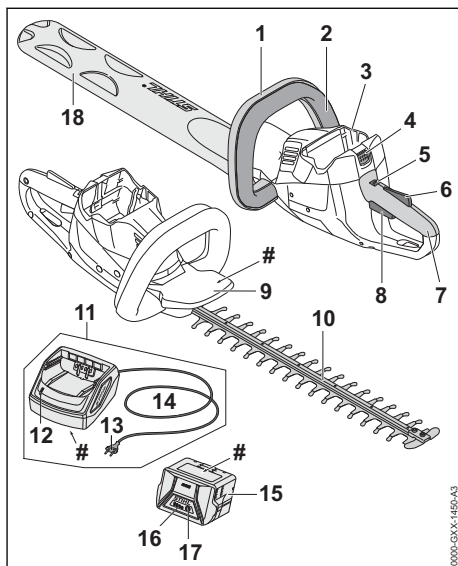

#### 1 Рукоятка-скоба

Рукоятка-скоба предназначена для удерживания, направления и ношения мотоножниц.

#### 2 Фиксирующая кнопка

Фиксирующая кнопка включает и выключает мотоножницы вместе с рычагом переключения.

#### 3 Аккумуляторный отсек

В аккумуляторном отсеке размещается аккумулятор.

#### 4 Фиксатор

Фиксатор удерживает аккумулятор в аккумуляторном отсеке.

#### 5 Стопорный рычаг

Фиксирующий рычаг вместе с фиксатором рычага переключения разблокирует рычаг переключения.

#### 6 Фиксатор рычага переключения

Фиксатор рычага переключения вместе с фиксирующим рычагом разблокирует рычаг переключения.

#### 7 Рукоятка управления

Рукоятка управления служит для управления, удерживания и ведения мотоножниц.

**8 Рычаг переключения**

Рычаг переключения вместе с фиксирующей кнопкой включает и выключает мотоножницы.

**9 Защита рук**

Защита рук защищает руку на рукоятке-скобе от контакта с ножами.

**10 Ножи**

Ножи отрезают обрезаемый материал.

**11 Зарядное устройство**

Зарядное устройство заряжает аккумулятор.

**12 Светодиод**

Светодиод отображает состояние зарядного устройства.

**13 Штепсельная вилка**

Штепсельная вилка соединяет кабель питания с розеткой

**14 Кабель питания**

Кабель питания соединяет зарядное устройство со штепсельной вилкой.

**15 Аккумулятор**

Аккумулятор обеспечивает мотоножницы электроэнергией.

**16 Светодиоды**

Светодиоды отображают уровень заряда аккумулятора и неисправности.

**17 Кнопка**

Кнопка активирует светодиоды на аккумуляторе.

**18 Защитный чехол ножей**

Защитный чехол ножей защищает от контакта с ножами.

**# Заводская табличка с номером изделия****3.2 СИМВОЛЫ**

Символы, которые могут находиться на мотоножницах, аккумуляторе и зарядном устройстве, означают следующее.



В данном положении фиксирующий рычаг разблокирует рычаг переключения.



В данном положении фиксирующий рычаг блокирует рычаг переключения.



Светится 1 красный светодиод. Аккумулятор перегрелся или переохладился.



Мигают 4 красных светодиода. Неполадки, связанные с аккумулятором.



Светится зеленый светодиод и мигают или светятся зеленые светодиоды на аккумуляторе. Аккумулятор заряжается.



Мигает красный светодиод. Между аккумулятором и зарядным устройством отсутствует электрический контакт или в аккумуляторе/зарядном устройстве имеется неисправность.



Гарантированный уровень звуковой мощности согласно директиве 2000/14/ЕС в дБ(А) для сопоставимости уровней шума изделий.



Значение рядом с символом представляет собой энергоемкость аккумулятора согласно спецификации изготовителя ячейки. Реальная энергоемкость при эксплуатации ниже.



Эксплуатировать электрический прибор в закрытом и сухом помещении.



Не утилизировать изделие вместе с бытовыми отходами.

**4 Указания по технике безопасности****4.1 Предупреждающие символы**

Предупреждающие символы на мотоножницах, аккумуляторе и зарядном устройстве означают следующее:



Соблюдать меры предосторожности и правила техники безопасности.



Прочсть, усвоить и сохранить руководство по эксплуатации.



Работать в защитных очках.



Не касаться движущихся ножей.



Извлекать аккумулятор на время перерывов в работе, транспортировки, хранения, технического обслуживания или ремонта.



Предохранять мотоножницы и зарядное устройство от попадания влаги и сырости.



Беречь аккумулятор от воздействия высоких температур и огня.



Беречь аккумулятор от дождя и влаги и не погружать в жидкости.



Соблюдать допустимый температурный диапазон аккумулятора.

## 4.2 Использование по назначению

Мотоножницы STIHL HSA 56 предназначены для обрезания плотно стоящего кустарника, кустарника с начинающимися от корня древесными ветвями, леса и дикорастущего кустарника.

Мотоножницы запрещено использовать во время дождя.

Аккумулятор STIHL AK обеспечивает мотоножницы электроэнергией.

Зарядное устройство STIHL AL 101 используется для подзарядки аккумулятора STIHL AK.

### ▲ ПРЕДУПРЕЖДЕНИЕ

- Использование аккумуляторов и зарядных устройств, не допущенных STIHL для данных мотоножниц, может привести к возгоранию и взрыву. Это чревато тяжелыми или летальными травмами и материальным ущербом.
  - ▶ Использовать мотоножницы с аккумулятором STIHL AK.
  - ▶ Заряжать аккумулятор STIHL AK с помощью зарядного устройства STIHL AL 101, AL 300 или AL 500.
- Применение мотоножниц, аккумулятора или зарядного устройства не по назначению может привести к тяжелым или смертельным травмам и к материальному ущербу.
  - ▶ Использовать мотоножницы, аккумулятор и зарядное устройство в соответствии с описанием в настоящем руководстве по эксплуатации.

## 4.3 Требования к пользователю

### ▲ ПРЕДУПРЕЖДЕНИЕ

- Пользователи, не прошедшие инструктаж, могут не понять или неправильно оценить риски, связанные с эксплуатацией мотоножниц, аккумулятора и зарядного устройства. Это чревато тяжелыми или смертельными травмами пользователя или других лиц.



- ▶ Прочсть, усвоить и сохранить руководство по эксплуатации.
- ▶ Если мотоножницы, аккумулятор или зарядное устройство передаются другому лицу: Передать в комплекте руководство по эксплуатации.
- ▶ Убедиться, что пользователь соответствует следующим требованиям.
  - Пользователь находится в отдохнувшем состоянии.

- Физически, сенсорно и умственно способен к управлению мотоножницами, аккумулятором и зарядным устройством и работе с ними. Если пользователь обладает лишь ограниченной физической, сенсорной или умственной способностью к управлению устройством, он может работать только под наблюдением компетентного лица или руководствуясь его указаниями.
  - Пользователь способен распознать и оценить опасности, связанные с мотоножницами, аккумулятором и зарядным устройством.
- Пользователь достиг совершеннолетия или пользователь находится на профессиональном

обучении под наблюдением согласно государственным предписаниям.

– Получение инструктажа у дилера STIHL или компетентного лица перед началом работы с мотопилками и использованием зарядного устройства.

– Отсутствие воздействия алкогольных, наркотических веществ или медицинских препаратов.

- ▶ В случае неясностей: обратиться к дилеру STIHL.

#### 4.4 Одежда и оснащение

### ▲ ПРЕДУПРЕЖДЕНИЕ

- При работе длинные волосы могут быть затянуты в мотопилки. Это чревато тяжелыми травмами.
  - ▶ Длинные волосы связать и закрепить так, чтобы они находились поверх плеч.
- Во время работы существует вероятность выброса предметов с высокой скоростью. Возможно травмирование пользователя.
  - ▶ Надевайте плотно прилегающие защитные очки. Подходящие защитные очки прошли испытания в соответствии со стандартом EN 166 или согласно национальным предписаниям и продаются с соответствующей маркировкой.



- ▶ Носить плотно прилегающую одежду с длинными рукавами и длинные брюки.
- Во время работы возможно образование пыли. Пыль, попавшая в дыхательные пути, может причинить вред здоровью и вызвать аллергические реакции.
  - ▶ В случае запыления: носить пылезащитную маску.
- Несоответствующая одежда может запутаться в ветках, кустах и попасть в мотопилки. Пользователи без подходящей одежды могут получить тяжелые травмы.
  - ▶ Носить плотно прилегающую одежду.
  - ▶ Снять шарфы и украшения.
- Во время работы возможен контакт пользователя с движущимися ножами. Это чревато тяжелыми травмами.

- ▶ Носить обувь из прочного материала.
- ▶ Носить длинные брюки из прочного материала.
- Во время очистки или технического обслуживания возможен контакт пользователя с ножами. Возможно травмирование пользователя.
  - ▶ Носить рабочие перчатки из прочного материала.
- При ношении неподходящей обуви пользователь может поскользнуться. Возможно травмирование пользователя.
  - ▶ Носить прочную, закрытую обувь с рифленой подошвой.

## 4.5 Рабочая зона и окружающее пространство

### 4.5.1 Мотопилки

### ▲ ПРЕДУПРЕЖДЕНИЕ

- Посторонние лица, дети и животные могут не понять и не оценить опасности, связанные с мотопилками и подброшенными предметами. Посторонние, дети и животные могут получить тяжелые травмы и понести материальный ущерб.
  - ▶ Посторонние лица, дети и животные не должны находиться в зоне проведения работ.
  - ▶ Не оставлять мотопилки без присмотра.
  - ▶ Не допускать игры детей с мотопилками.
- Мотопилки не защищены от воды. Эксплуатация во время дождя или при высокой влажности может привести к поражению электрическим током. Пользователь может получить травмы, а мотопилки могут быть повреждены.
  - ▶ Запрещено работать во время дождя и в условиях высокой влажности.
- Электрические узлы мотопилок могут искрить. В легковоспламеняющейся или взрывоопасной среде искры способны инициировать пожар и взрыв. Возможны тяжелые или летальные травмы либо материальный ущерб.
  - ▶ Запрещено работать в легковоспламеняющихся и взрывоопасных средах.



### 4.5.2 Аккумулятор

## ▲ ПРЕДУПРЕЖДЕНИЕ

- Посторонние лица, дети и животные могут не понять и неправильно оценить опасности, связанные с аккумулятором. Посторонние лица, дети и животные могут получить тяжелые травмы.
  - ▶ Не подпускать близко посторонних лиц, детей и животных.
  - ▶ Не оставлять аккумулятор без присмотра.
  - ▶ Не допускать игры детей с аккумулятором.
- Аккумулятор не защищен от всех внешних воздействий. При определенных внешних воздействиях аккумулятор может загореться или взорваться. Это чревато тяжелыми травмами и материальным ущербом.



- ▶ Предохранять аккумулятор от воздействия высоких температур и открытого огня.
- ▶ Не бросать аккумулятор в огонь.



- ▶ Использовать и хранить аккумулятор при температурах от - 10 °С до + 50 °С



- ▶ Предохранять аккумулятор от воздействия дождя и влаги, не погружать его в жидкости.

- ▶ Хранить аккумулятор вдали от металлических предметов.
- ▶ Не подвергать аккумулятор воздействию высокого давления.
- ▶ Не подвергать аккумулятор воздействию микроволн.
- ▶ Предохранять аккумулятор от химических веществ и солей.

### 4.5.3 Зарядное устройство

## ▲ ПРЕДУПРЕЖДЕНИЕ

- Посторонние лица, дети и животные могут не понять и неправильно оценить опасности, связанные с зарядным устройством и электрическим током. Посторонние лица, дети и животные могут получить тяжелые или смертельные травмы.
  - ▶ Не подпускайте близко посторонних лиц, детей и животных.
  - ▶ **Не допускайте игры детей с зарядным устройством.**
- Зарядное устройство не является влагопроницаемым. Эксплуатация во время дождя или при высокой влажности может

привести к поражению электрическим током. Пользователь может получить травмы, а зарядное устройство может быть повреждено.



- ▶ Не эксплуатируйте во время дождя и в условиях высокой влажности.

- Зарядное устройство не защищено от всех внешних воздействий. При определенных внешних воздействиях зарядное устройство может загореться или взорваться. Это может привести к тяжелым травмам и к материальному ущербу.
  - ▶ Эксплуатируйте зарядное устройство в закрытом и сухом помещении.
  - ▶ Не эксплуатируйте зарядное устройство в легковоспламеняющейся и взрывоопасной среде.
  - ▶ Эксплуатируйте зарядное устройство на легковоспламеняющемся основании.
  - ▶ Используйте и храните зарядное устройство при температурах от +5 до +40 °С.
- О кабель питания можно споткнуться. Это может привести к травмам и к повреждению зарядного устройства.
  - ▶ Кабель питания должен лежать ровно на полу.

## 4.6 Безопасное состояние

### 4.6.1 Мотоножницы

Мотоножницы находятся в безопасном состоянии, если соблюдены следующие условия.

- Мотоножницы не повреждены.
- Мотоножницы чистые и сухие.
- Органы управления исправны, и в их конструкцию не вносились изменения.
- Ножи правильно установлены.
- Установлены оригинальные принадлежности STIHL для данных мотоножниц.
- Принадлежности установлены надлежащим образом.

## ▲ ПРЕДУПРЕЖДЕНИЕ

- В небезопасном состоянии узлы не могут работать надлежащим образом, и система безопасности выходит из строя. Это может стать причиной тяжелых травм или летального исхода.
  - ▶ Работать с неповрежденными мотоножницами.

- ▶ Если мотоножницы загрязнены или влажные: очистить мотоножницы и дать им высохнуть.
  - ▶ Не вносить изменения в конструкцию мотоножниц.
  - ▶ Если органы управления не функционируют: запрещено работать с мотоножницами.
  - ▶ Использовать оригинальные принадлежности STIHL для данных мотоножниц.
  - ▶ Установите принадлежности в соответствии с описанием в настоящем руководстве по эксплуатации или в руководстве по эксплуатации принадлежностей.
  - ▶ Не помещать предметы в отверстия мотоножниц.
  - ▶ Замените изношенные или поврежденные указательные таблички.
  - ▶ В случае неясностей обратиться к дилеру STIHL.
- ▶ Не заряжать поврежденный или неисправный аккумулятор.
  - ▶ Если аккумулятор загрязнен или влажный: очистить аккумулятор и дать ему высохнуть.
  - ▶ Не вносить изменений в конструкцию аккумулятора.
  - ▶ Не вставлять предметы в отверстия аккумулятора.
  - ▶ Не соединять электрические контакты аккумулятора металлическими предметами во избежание замыкания.
  - ▶ Не вскрывать аккумулятор.
  - ▶ Заменить изношенные или поврежденные таблички с предупредительными надписями.

#### 4.6.2 Режущие ножи

Ножи находятся в безопасном состоянии, если соблюдены следующие условия:

- Ножи не повреждены.
- Ножи не деформированы.
- Ножи легко перемещаются.
- Ножи правильно заточены.
- Ножи без заусенцев.

### ▲ ПРЕДУПРЕЖДЕНИЕ

- В небезопасном состоянии части ножей могут отделяться и отлетать в сторону. Это может привести к тяжелым травмам.
  - ▶ Работать с неповрежденным ножом.
  - ▶ Правильно заточить ножи и удалить заусенцы.
  - ▶ В случае неясностей обратитесь к представителю STIHL.

#### 4.6.3 Аккумулятор

Аккумулятор находится в безопасном состоянии, если выполнены следующие условия:

- Аккумулятор не имеет повреждений.
- Аккумулятор чистый и сухой.
- Аккумулятор работоспособен и не подвергался никаким изменениям конструкции.

### ▲ ПРЕДУПРЕЖДЕНИЕ

- В небезопасном состоянии аккумулятор перестает работать исправно. В результате чего возможно получение серьезных травм.
  - ▶ Запрещается использовать поврежденный или неисправный аккумулятор.

- Из поврежденного аккумулятора может вытечь жидкость. В случае попадания этой жидкости на кожу или в глаза возможно появление раздражений кожи или глаз.
  - ▶ Избегать контакта с жидкостью.
  - ▶ В случае попадания жидкости на кожу: промыть соответствующие участки кожи обильным количеством воды с мылом.
  - ▶ В случае попадания жидкости в глаза: промывать глаза обильным количеством воды не менее 15 минут, после чего обратиться к врачу.
- От поврежденного или неисправного аккумулятора может исходить непривычный запах, также возможно образование дыма или возгорание, что связано с опасностью получения серьезных травм вплоть до летального исхода, а также с опасностью материального ущерба.
  - ▶ В случае непривычного запаха от аккумулятора или образования дыма: не использовать аккумулятор и держать его вдали от горючих веществ.
  - ▶ В случае возгорания аккумулятора: постараться потушить аккумулятор огнетушителем или водой.

#### 4.6.4 Зарядное устройство

Зарядное устройство находится в безопасном состоянии, если выполняются следующие условия:

- на зарядном устройстве отсутствуют повреждения;
- зарядное устройство чистое и сухое.

### ▲ ПРЕДУПРЕЖДЕНИЕ

- В небезопасном состоянии узлы не могут работать надлежащим образом, и система безопасности выходит из строя. Это чревато тяжелыми или летальными травмами.



- ▶ Использовать неповрежденное зарядное устройство.
- ▶ Если зарядное устройство повреждено или мокрое: очистить зарядное устройство и дать ему высохнуть.
- ▶ Не вносить изменения в конструкцию зарядного устройства.
- ▶ Не помещать предметы в отверстия зарядного устройства.
- ▶ Не соединять контакты зарядного устройства с металлическими предметами – это может привести к короткому замыканию.
- ▶ Не вскрывать зарядное устройство.

## 4.7 Выполнение работы

### ▲ ПРЕДУПРЕЖДЕНИЕ

- В определенных ситуациях пользователь не может сохранять концентрацию при работе. Пользователь может споткнуться, упасть и получить тяжелые травмы.
  - ▶ Работать спокойно и осторожно.
  - ▶ При плохом освещении и плохой видимости не работать с мотоножницами.
  - ▶ Управлять мотоножницами самостоятельно.
  - ▶ Обращать внимание на препятствия.
  - ▶ При работе стоять на грунте и удерживать равновесие. При необходимости работать на высоте. Использовать подъемную рабочую площадку или надежные леса.
  - ▶ При явлениях усталости: устроить перерыв в работе.
- Если пользователь работает на уровне выше уровня плеча, он устает раньше. Пользователь может получить тяжелые повреждения.
  - ▶ Работать на уровне выше уровня плеча только в течение короткого времени.
  - ▶ Делать перерывы.
- В случае контакта движущегося ножа с твердым предметом возможно его резкое торможение. Из-за возникновения реактивных сил пользователь может потерять контроль над мотоножницами и получить тяжелые травмы.
  - ▶ Крепко держать мотоножницы обеими руками.
  - ▶ Перед началом работы проверить кустарник на наличие твердых предметов и удалить их.
- Движущиеся ножи могут порезать пользователя. Пользователь может получить тяжелые повреждения.



- ▶ Не касаться движущихся ножей.
- ▶ Если ножи заблокированы каким-либо предметом: Выключить мотоножницы и извлечь аккумулятор. Только после этого удалить предмет.

- Если в процессе работы с мотоножницами происходят изменения или режим их работы меняется, возможно, что мотоножницы находятся в небезопасном состоянии. Это чревато тяжелыми травмами и материальным ущербом.
  - ▶ Завершить работу, извлечь аккумулятор и обратиться к дилеру STIHL.
- Во время работы от мотоножниц может возникнуть вибрация.
  - ▶ Работать в перчатках.
  - ▶ Делать перерывы.
  - ▶ При появлении признаков нарушения кровообращения: обратиться к врачу.
- После отпущения рычага переключения ножи продолжают двигаться в течение примерно 1 секунды. Движущиеся ножи могут нанести порезы. Это чревато тяжелыми травмами.
  - ▶ Необходимо подождать до остановки ножей, надежно удерживая мотоножницы за рукоятку управления и за рукоятку-скобу.

### ▲ ОПАСНОСТЬ

- При выполнении работ вблизи электропроводки под напряжением возможен контакт кустореза с электропроводкой. Это чревато тяжелыми травмами или смертью пользователя.
  - ▶ Не работать вблизи электропроводки под напряжением.

## 4.8 Зарядка

### ▲ ПРЕДУПРЕЖДЕНИЕ

- При зарядке поврежденное или неисправное зарядное устройство может издавать необычный запах или дымиться. Это чревато травмами и материальным ущербом.
  - ▶ Вынуть штепсельную вилку из розетки.
- При недостаточном отводе тепла зарядное устройство может перегреться и вызвать пожар. Возможны тяжелые или летальные травмы либо материальный ущерб.
  - ▶ Не вскрывать зарядное устройство.

## 4.9 Подключение электропитания

Контакт с токопроводящими элементами может возникнуть по следующим причинам:

- Поврежден кабель питания или удлинительный шнур.
- Повреждена штепсельная вилка кабеля питания или удлинительного шнура.
- Неправильно установлена розетка.

### ▲ ОПАСНОСТЬ

- Контакт с токопроводящими элементами может привести к поражению электрическим током. Это чревато тяжелыми травмами или смертью пользователя.
  - ▶ Убедиться, что кабель питания, удлинительный шнур и их штепсельные вилки не повреждены.



Если кабель питания или удлинительный шнур поврежден:

- ▶ Не прикасаться к поврежденному месту.
- ▶ Вынуть штепсельную вилку из розетки.

- ▶ Браться за кабель питания, соединительный шнур и их штепсельные вилки сухими руками.
- ▶ Подключить штепсельную вилку кабеля питания или удлинительного шнура в установленную надлежащим образом и защищенную розетку с защитным контактом.
- ▶ Подсоединить зарядное устройство через защитный выключатель тока утечки (30 мА, 30 мс).
- Поврежденный или неподходящий удлинительный шнур может стать причиной поражения электрическим током. Это чревато тяжелыми или летальными травмами.
  - ▶ Использовать удлинительный шнур с надлежащим сечением жил, 18.5.

### ▲ ПРЕДУПРЕЖДЕНИЕ

- Во время зарядки неправильное напряжение или неправильная частота в сети могут вызвать перенапряжение зарядного устройства. Возможно повреждение зарядного устройства.
  - ▶ Убедиться, что напряжение и частота сети соответствуют данным на заводской табличке зарядного устройства.
- Неправильно проложенный кабель питания и удлинительный шнур может быть поврежден и люди могут споткнуться об него. Это может привести к травмам, а кабель пита-

ния или удлинительный шнур может быть поврежден.

- ▶ Кабель питания и удлинительный шнур прокладывать и обозначить так, чтобы люди не могли об них споткнуться.
- ▶ Кабель питания и удлинительный шнур прокладывать так, чтобы предотвратить возможность их натяжения и запутывания.
- ▶ Кабель питания и удлинительный шнур прокладывать так, чтобы предотвратить возможность их повреждения, перегиба или сжатия.
- ▶ Беречь кабель питания и удлинительный шнур от высоких температур, масла и химикатов.
- ▶ Прокладывать кабель питания и удлинительный шнур по сухой поверхности.
- Во время работы удлинительный шнур нагревается. В случае отсутствия отвода тепла это может привести к пожару.
  - ▶ Если используется кабельный барабан: Полностью размотать кабели с кабельного барабана.
- При подвешивании зарядного устройства на стене могут быть повреждены проходящие в стене электрические провода и трубы. Контакт с электрическими проводами может привести к поражению электрическим током. Это чревато тяжелыми травмами и материальным ущербом.
  - ▶ Убедиться, что в данном месте в стене не проходят электрические провода и трубы.
- При подвешивании зарядного устройства на стене вопреки инструкциям в настоящем руководстве по эксплуатации возможно падение зарядного устройства или аккумулятора либо перегрев зарядного устройства. Это чревато травмами и материальным ущербом.
  - ▶ Подвесить зарядное устройство на стену в соответствии с описанием в настоящем руководстве по эксплуатации.
- При подвешивании на стену зарядного устройства со вставленным аккумулятором он может выпасть из зарядного устройства. Это чревато травмами и материальным ущербом.
  - ▶ Сначала подвесить зарядное устройство на стену, а затем вставить аккумулятор.

## 4.10 Транспортировка

### 4.10.1 Мотоножницы

#### ▲ ПРЕДУПРЕЖДЕНИЕ

- При транспортировке мотоножницы могут перевернуться или начать двигаться. Это чревато травмами и материальным ущербом.

- ▶ Перевести фиксирующий рычаг в положение 0.



- ▶ Извлечь аккумулятор.

- ▶ Надеть на ножи защитный чехол так, чтобы они были полностью закрыты.
- ▶ Закрепить мотоножницы стяжными ремнями, лентами или сеткой, чтобы он не мог опрокинуться и сместиться.

### 4.10.2 Аккумулятор

#### ▲ ПРЕДУПРЕЖДЕНИЕ

- Аккумулятор не защищен от всех внешних воздействий. Определенные внешние воздействия могут привести к повреждению аккумулятора и к материальному ущербу.

- ▶ Не транспортировать поврежденный аккумулятор.
- ▶ Транспортировать аккумулятор в упаковке, не проводящей электричество.

- Во время транспортировки аккумулятор может перевернуться или сдвинуться. Это чревато травмами и материальным ущербом.

- ▶ Вложить аккумулятор в упаковку так, чтобы он не двигался.
- ▶ Зафиксировать упаковку так, чтобы она не двигалась.

### 4.10.3 Зарядное устройство

#### ▲ ПРЕДУПРЕЖДЕНИЕ

- При транспортировке зарядное устройство может опрокинуться или сместиться. Это может привести к травмам и к материальному ущербу.

- ▶ Вынуть штепсельную вилку из розетки.
- ▶ Извлечь аккумулятор.
- ▶ Закрепить зарядное устройство стяжными ремнями, лентами или сеткой, чтобы оно не могло опрокинуться и сместиться.
- Кабель питания не предназначен для ношения на нем зарядного устройства. Кабель

питания и зарядное устройство могут быть повреждены.

- ▶ Намотать кабель питания и закрепить на зарядном устройстве.

## 4.11 Хранение

### 4.11.1 Мотоножницы

#### ▲ ПРЕДУПРЕЖДЕНИЕ

- Дети могут не понять или неправильно оценить опасности, связанные с мотоножницами. Это может привести к серьезным травмам детей.

- ▶ Перевести фиксирующий рычаг в положение 0.



- ▶ Извлечь аккумулятор.

- ▶ Надеть на ножи защитный чехол так, чтобы они были полностью закрыты.
- ▶ Хранить мотоножницы в недоступном для детей месте.

- Контакты мотоножницы и металлические узлы могут подвергнуться коррозии из-за сырости. Мотоножницы могут быть повреждены.

- ▶ Перевести фиксирующий рычаг в положение 0.



- ▶ Извлечь аккумулятор.

- ▶ Хранить мотоножницы в чистом и сухом состоянии.

### 4.11.2 Аккумулятор

#### ▲ ПРЕДУПРЕЖДЕНИЕ

- Дети могут не понять и неправильно оценить опасности, связанные с аккумулятором. Это может привести к серьезным травмам детей.

- ▶ Хранить аккумулятор в недоступном для детей месте.

- Аккумулятор не защищен от всех внешних воздействий. Определенные внешние воздействия на аккумулятор могут привести к его повреждению.

- ▶ Хранить аккумулятор в чистом и сухом состоянии.
- ▶ Хранить аккумулятор в закрытом помещении.
- ▶ Хранить аккумулятор отдельно от мотоножниц и зарядного устройства.

- ▶ Хранить аккумулятор в упаковке, не проводящей электричество.
- ▶ Хранить аккумулятор при температурах от - 10 °С до + 50 °С.

#### 4.11.3 Зарядное устройство

### ▲ ПРЕДУПРЕЖДЕНИЕ

- Дети могут не понять и неправильно оценить опасности, связанные с зарядным устройством. Это может привести к тяжелым травмам или смерти детей.
  - ▶ Извлечь аккумулятор.
  - ▶ Хранить зарядное устройство в недоступном для детей месте.
- Зарядное устройство не защищено от всех внешних воздействий. Определенные внешние воздействия могут привести к повреждению зарядного устройства.
  - ▶ Извлечь аккумулятор.
  - ▶ Если зарядное устройство нагрелось: дать остыть зарядному устройству.
  - ▶ Хранить зарядное устройство в чистом и сухом состоянии.
  - ▶ Хранить зарядное устройство в закрытом помещении.
  - ▶ Хранить зарядное устройство при температурах от + 5 °С до + 40 °С.
- Кабель питания не предназначен для ношения или подвешивания зарядного устройства. Кабель питания и зарядное устройство могут быть повреждены.
  - ▶ Брать и держать зарядное устройство за корпус. Для удобного поднятия зарядного устройства на нем предусмотрена потайная ручка.
  - ▶ Повесить зарядное устройство на настенную консоль.

#### 4.12 Очистка, техническое обслуживание и ремонт

### ▲ ПРЕДУПРЕЖДЕНИЕ

- Если при очистке, техническом обслуживании или ремонте вставлен аккумулятор, мотоножницы могут случайно включиться. Это может привести к тяжелым травмам и к материальному ущербу.
  - ▶ Перевести фиксирующий рычаг в положение .
  - ▶ Извлечь аккумулятор.



- При использовании для очистки едких чистящих средств, струи воды или острых







предметов мотоножницы, ножи, аккумулятор или зарядное устройство могут получить повреждения. Неправильная очистка мотоножниц, ножей, аккумулятора или зарядного устройства приводит к неполадкам в работе узлов и выходу из строя системы безопасности. В результате пользователь или другие лица могут получить тяжелые травмы.



- ▶ Очищать мотоножницы, ножи, аккумулятор и зарядное устройство в соответствии с описанием в настоящем руководстве по эксплуатации.
- Неправильное выполнение технического обслуживания или ремонта мотоножниц, ножей, аккумулятора или зарядного устройства приводит к неполадкам в работе узлов и выходу из строя системы безопасности. В результате пользователь или другие лица могут получить тяжелые или смертельные травмы.
  - ▶ Не производить самостоятельное техническое обслуживание или ремонт мотоножниц, аккумулятора и зарядного устройства.
  - ▶ При необходимости технического обслуживания или ремонта мотоножниц, аккумулятора или зарядного устройства: обратиться к дилеру STIHL.
  - ▶ Выполнять техническое обслуживание ножей в соответствии с описанием в настоящем руководстве по эксплуатации.
- При очистке или техническом обслуживании ножей пользователь может порезаться об острые зубья. Возможно травмирование пользователя.
  - ▶ Носить рабочие перчатки из прочного материала.

## 5 Подготовка мотоножниц к эксплуатации

### 5.1 Подготовка к эксплуатации мотоножниц

Каждый раз перед началом работы необходимо выполнять следующее:

- ▶ Убедиться в надлежащем состоянии следующих узлов:
  - Мотоножницы,  4.6.1.
  - Ножи,  4.6.2.
  - Аккумулятор,  4.6.3.
  - Зарядное устройство,  4.6.4.
- ▶ Проверить аккумулятор,  9.2.
- ▶ Полностью зарядить аккумулятор,  6.2.

- ▶ Очистить мотожницы,  14.1.
- ▶ Проверить органы управления,  9.1.
  - ▶ Если во время проверки органов управления мигают 3 красных светодиода: извлечь аккумулятор и обратиться к дилеру STIHL.  
Мотожницы неисправны.
- ▶ Если попытки выполнения предписанных действий заканчиваются безуспешно: не использовать мотожницы и обратиться к дилеру STIHL.

## 6 Зарядка аккумуляторов и светодиоды на аккумуляторе

### 6.1 Монтаж зарядного устройства на стене

Зарядное устройство можно смонтировать на стене.

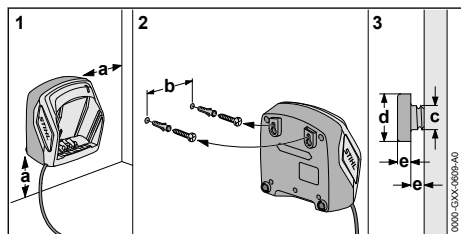

- ▶ Смонтировать зарядное устройство на стене так, выполнив следующие условия:

- Использовать подходящие крепежные детали.
- Зарядное устройство должно располагаться горизонтально.

Соблюдены следующие размеры:

- a = не менее 100 мм
- b (для AL 101) = 75 мм
- b (для AL 300 и AL 500) = 120 мм
- c = 4,5 мм
- d = 9 мм
- e = 2,5 мм

### 6.2 Зарядка аккумулятора

Продолжительность подзарядки зависит от различных факторов, например, температуры аккумулятора или окружающей температуры. Фактическая продолжительность зарядки может отличаться от указанной. Продолжи-

тельность зарядки указана на странице [www.stihl.com/charging-times](http://www.stihl.com/charging-times).

Если штепсельная вилка вставлена в розетку и аккумулятор вставлен в зарядное устройство, то процесс подзарядки начинается автоматически. Когда аккумулятор зарядится полностью, зарядное устройство автоматически отключится.

При подзарядке аккумулятор и зарядное устройство нагреваются.

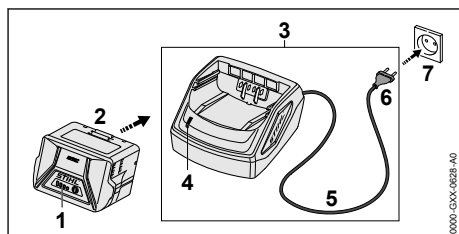

- ▶ Вставить штепсельную вилку (6) в доступную розетку (7). Зарядное устройство (3) выполняет самостимулирование. Светодиод (4) примерно 1 секунду горит зеленым светом и примерно 1 секунду – красным.
- ▶ Положить кабель питания (5).
- ▶ Вставить аккумулятор (2) в направляющие зарядного устройства (3) и вдавить до упора. Начинает светиться зеленый светодиод (4). Светятся зеленые светодиоды (1), и аккумулятор (2) заряжается.
- ▶ Если светодиод (4) и светодиоды (1) больше не горят: аккумулятор (2) полностью заряжен и его можно вынуть из зарядного устройства (3).
- ▶ Если зарядное устройство (3) больше не используется: Вынуть штепсельную вилку (6) из розетки (7).

## 6.3 Отображение уровня заряда

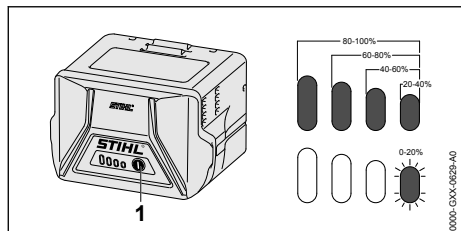

- ▶ Нажать кнопку (1). Светодиоды горят зеленым светом примерно 5 секунд, отображая уровень заряда.
- ▶ Если мигает правый зеленый светодиод: зарядить аккумулятор.

## 6.4 Светодиоды на аккумуляторе

Светодиоды отображают уровень заряда или неисправности аккумулятора. Могут светиться либо мигать зеленые или красные светодиоды.

Если светятся или мигают зеленые светодиоды, отображается уровень заряда.

- ▶ Если светятся или мигают красные светодиоды: устранить неисправности, 17. Имеет место неисправность мотоцикла или аккумулятора.

## 6.5 Светодиод на зарядном устройстве

Светодиод отображает состояние зарядного устройства.

Свечение зеленого светодиода означает, что аккумулятор заряжается.

- ▶ Мигает красный светодиод: устранить неисправности. Зарядное устройство неисправно.

# 7 Установка и извлечение аккумулятора

## 7.1 Установка аккумулятора

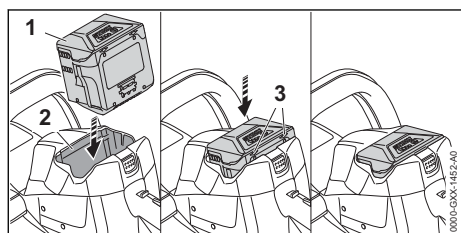

- ▶ Вставить аккумулятор (1) в аккумуляторный отсек (2) до щелчка. Стрелки (3) на аккумуляторе (1) еще видны, при этом аккумулятор (1) зафиксирован в аккумуляторном отсеке (2). Между мотоциклами и аккумулятором (1) нет электрического контакта.
- ▶ Вставить аккумулятор (1) в аккумуляторный отсек (2) до упора. Аккумулятор (1) фиксируется при втором щелчке, располагаясь на одном уровне с мотоциклами.

## 7.2 Извлечение аккумулятора

- ▶ Поставить мотоциклами на ровную поверхность.

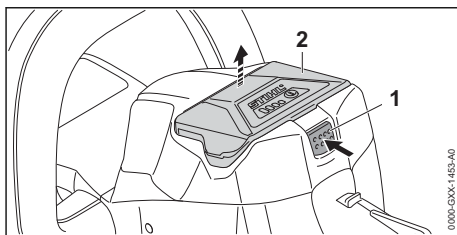

- ▶ Нажать на фиксатор (1). Аккумулятор (2) разблокирован и может быть вынут.

# 8 Включение и выключение мотоцикла

## 8.1 Включение мотоцикла

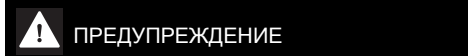

### ПРЕДУПРЕЖДЕНИЕ

- Независимо от последовательности нажатия фиксирующей кнопки и рычага переключения мотоцикла ускоряются, и ножи движутся. Если сначала нажать на рычаг переключения, а затем на фиксирующую кнопку, то пользователь может потерять контроль над мотоциклами. Это чревато тяжелыми травмами.
  - ▶ Сначала нажать фиксирующую кнопку, а затем потом рычаг переключения.



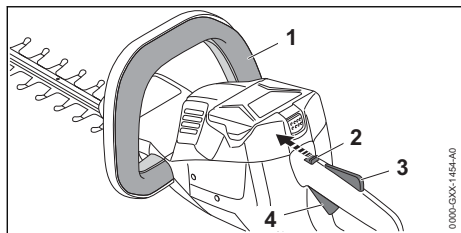

- ▶ Нажать и удерживать фиксирующую кнопку (1).
- ▶ Большим пальцем установить фиксирующий рычаг (2) в положение .
- ▶ Нажать на фиксатор рычага переключения (3) и удерживать в нажатом положении.
- ▶ Указательным пальцем нажать на рычаг переключения (4) и удерживать в нажатом положении. Мотоножницы ускоряются, и ножи движутся.

## 8.2 Выключение мотоножниц

- ▶ Отпустить фиксирующую кнопку, рычаг переключения и фиксатор рычага переключения.
- ▶ Подождать, пока ножи не остановятся примерно через 1 секунду.
- ▶ Если ножи продолжают двигаться примерно через 1 секунду: извлечь аккумулятор и обратиться к дилеру STIHL. Мотоножницы неисправны.
- ▶ Переместить фиксирующий рычаг в положение .

## 9 Проверить мотоножницы и аккумулятор

### 9.1 Проверка органов управления

#### Фиксирующий рычаг, фиксатор рычага переключения и рычаг переключения

- ▶ Извлечь аккумулятор.
- ▶ Перевести фиксирующий рычаг в положение .
- ▶ Попытаться нажать рычаг переключения, не нажимая фиксатор рычага переключения.
- ▶ Если рычаг переключения удастся нажать: не использовать мотоножницы и обратиться к дилеру STIHL. Фиксирующий рычаг или фиксатор рычага переключения неисправны.

- ▶ Перевести фиксирующий рычаг в положение .
- ▶ Нажать на фиксатор рычага переключения и удерживать в данном положении.
- ▶ Нажать на рычаг переключения.
- ▶ Отпустить рычаг переключения и фиксатор рычага переключения.
- ▶ Если рычаг переключения или фиксатор рычага переключения перемещается с трудом или не возвращается в исходное положение: не использовать мотоножницы и обратиться к дилеру STIHL. Рычаг переключения или фиксатор рычага переключения неисправны.

#### Фиксирующая кнопка

- ▶ Извлечь аккумулятор.
- ▶ Нажать и отпустить фиксирующую кнопку.
- ▶ Если фиксирующая кнопка перемещается с трудом или не возвращается в исходное положение: не использовать мотоножницы и обратиться к дилеру STIHL. Фиксирующая кнопка неисправна.

#### Включение мотоножниц

- ▶ Вставить аккумулятор.
- ▶ Нажать и отпустить фиксирующую кнопку.
- ▶ Если ножи двигались или движутся: не использовать мотоножницы и обратиться к дилеру STIHL. Рычаг переключения неисправен.
- ▶ Нажать на фиксатор рычага переключения и удерживать в данном положении.
- ▶ Нажать и удерживать рычаг переключения.
- ▶ Если ножи движутся: не использовать мотоножницы и обратиться к дилеру STIHL. Фиксирующая кнопка неисправна.
- ▶ Нажать на фиксирующую кнопку и удерживать в данном положении. Ножи двигаются.
- ▶ Если мигают 3 красных светодиода: извлечь аккумулятор и обратиться к дилеру STIHL. Мотоножницы неисправны.
- ▶ Отпустить фиксирующую кнопку. Ножи перестают двигаться примерно через 1 секунду.
- ▶ Если ножи продолжают двигаться примерно через 1 секунду: извлечь аккумулятор и обратиться к дилеру STIHL. Мотоножницы неисправны.

### 9.2 Проверить аккумулятор

- ▶ Нажать кнопку на аккумуляторе. Светодиоды светятся или мигают.

- ▶ Если светодиоды не светятся и не мигают: не использовать аккумулятор и обратиться к дилеру STIHL.
- Неполадки, связанные с аккумулятором.

## 10 Работа с мотоножницами

### 10.1 Как держать и вести мотоножницы

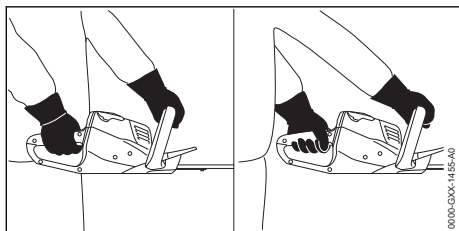

- ▶ Держать мотоножницы одной рукой за рукоятку управления так, чтобы большой палец охватывал рукоятку управления.
- ▶ Держать мотоножницы другой рукой за рукоятку-скобу так, чтобы большой палец охватывал рукоятку-скобу.

### 10.2 Резка

- ▶ Удалить толстые сучья и ветки садовыми ножницами или мотопилой.

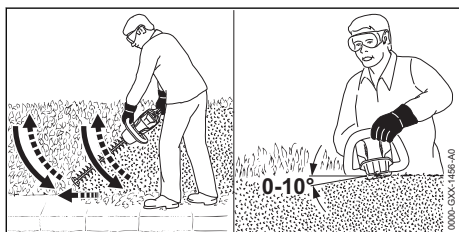

- ▶ Провести мотоножницы по дуге с одной стороны кустарника снизу вверх и срезать кустарник.
- ▶ Опустить мотоножницы, не срезая кустарник.
- ▶ Идти вперед медленно и осторожно.
- ▶ Снова провести мотоножницы по дуге снизу вверх и срезать кустарник.
- ▶ Таким же способом срезать кустарник с другой стороны.
- ▶ Установить мотоножницы с верхней стороны кустарника под углом от 0° до 10°.
- ▶ Проводя мотоножницами горизонтально и по дуге, срезать кустарник.
- ▶ При снижении эффективности резания: заточить ножи.

## 11 После работы

### 11.1 После работы

- ▶ Выключить мотоножницы, перевести фиксирующий рычаг в положение  $\text{⓪}$  и извлечь аккумулятор.
- ▶ Если мотоножницы мокрые: просушить мотоножницы.
- ▶ Если аккумулятор мокрый: просушить аккумулятор.
- ▶ Очистить мотоножницы.
- ▶ Очистить ножи.
- ▶ Надеть на ножи защитный чехол так, чтобы они были полностью закрыты.
- ▶ Очистить аккумулятор.

## 12 Транспортировка

### 12.1 Транспортировка мотоножниц

- ▶ Выключить мотоножницы, перевести фиксирующий рычаг в положение  $\text{⓪}$  и извлечь аккумулятор.
- ▶ Надеть на ножи защитный чехол так, чтобы они были полностью закрыты.

#### Переноска мотоножниц

- ▶ Нести мотоножницы одной рукой за рукоятку-скобу так, чтобы ножи были обращены назад.

#### Транспортировка мотоножниц в автомобиле

- ▶ Зафиксировать мотоножницы так, чтобы они не опрокидывались и не перемещались.

### 12.2 Транспортировка аккумулятора

- ▶ Выключить мотоножницы, перевести фиксирующий рычаг в положение  $\text{⓪}$  и извлечь аккумулятор.
- ▶ Убедиться, что аккумулятор находится в безопасном состоянии.
- ▶ Упаковать аккумулятор в соответствии со следующими условиями:
  - Упаковка не проводит электрический ток.
  - Аккумулятор не двигается в упаковке.
- ▶ Зафиксировать упаковку так, чтобы она не двигалась.

На аккумулятор распространяются требования по транспортировке опасных грузов. Аккумулятор классифицирован как UN 3480 (литий-ионные аккумуляторные батареи) и был проверен в соответствии с руководством

ООН "Испытания и критерии", часть III, подраздел 38.3.

Предписания по транспортировке приведены на странице [www.stihl.com/saftey-data-sheets](http://www.stihl.com/saftey-data-sheets).

### 12.3 Транспортировка зарядного устройства

- ▶ Вынуть штепсельную вилку из розетки.
- ▶ Извлечь аккумулятор.
- ▶ Намотать кабель питания и закрепить на зарядном устройстве.
- ▶ При транспортировке зарядного устройства в автомобиле: закрепить зарядное устройство стяжными ремнями, лентами или сеткой, чтобы оно не могло опрокинуться и сместиться.

## 13 Хранение

### 13.1 Хранение мотоножниц

- ▶ Выключить мотоножницы, перевести фиксирующий рычаг в положение  и извлечь аккумулятор.
- ▶ Надеть на ножи защитный чехол так, чтобы они были полностью закрыты.
- ▶ Хранить мотоножницы так, чтобы выполнялись следующие условия:
  - Мотоножницы недоступны для детей.
  - Мотоножницы чистые и сухие.

### 13.2 Хранение аккумулятора

STIHL рекомендует хранить аккумулятор с уровнем заряда от 40 % до 60 % (светятся 2 зеленых светодиода).

- ▶ Хранить аккумулятор так, чтобы были выполнены следующие условия:
  - Аккумулятор недоступен для детей.
  - Аккумулятор чистый и сухой.
  - Аккумулятор находится в закрытом помещении.
  - Аккумулятор отделен от мотоножниц и зарядного устройства.
  - Аккумулятор находится в упаковке, не проводящей электричество.
  - Температура аккумулятора составляет от -10 °C до +50 °C.

### 13.3 Хранение зарядного устройства

- ▶ Выньте штепсельную вилку из розетки.
- ▶ Извлеките аккумулятор.

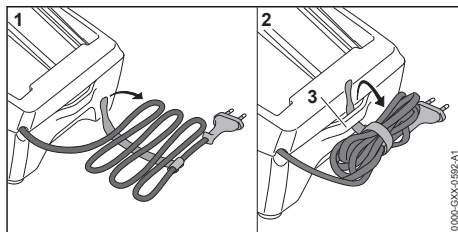

- ▶ Смотайте кабель питания и закрепите на зарядном устройстве.
- ▶ Храните зарядное устройство так, чтобы выполнялись следующие условия.
  - Зарядное устройство недоступно для детей.
  - Зарядное устройство чистое и сухое.
  - Зарядное устройство находится в закрытом помещении.
  - В зарядном устройстве отсутствует аккумулятор.
  - Зарядное устройство не подвешено за кабель питания или крепление (3) кабеля питания.
  - Температура зарядного устройства составляет от +5 до +40 °C.

## 14 Очистка

### 14.1 Очистка мотоножниц

- ▶ Выключить мотоножницы, перевести фиксирующий рычаг в положение  и извлечь аккумулятор.
- ▶ Очистить мотоножницы влажной салфеткой или растворителем STIHL для удаления смолы.
- ▶ Очистите вентиляционные прорези кистью.
- ▶ Удалить мусор из аккумуляторного отсека и начисто протереть отсек влажной материей.
- ▶ Очистить электрические контакты в аккумуляторном отсеке кистью или мягкой щеткой.

### 14.2 Очистка ножей

- ▶ Выключить мотоножницы, перевести фиксирующий рычаг в положение  и извлечь аккумулятор.
- ▶ Обрызгать ножи с обеих сторон растворителем STIHL для удаления смолы.
- ▶ Вставить аккумулятор.
- ▶ Включить мотоножницы на 5 секунд. Ножи движутся. Растворитель STIHL для удаления смолы распределяется равномерно.

### 14.3 Очистка аккумулятора

- ▶ Очистить аккумулятор влажной тряпкой.

### 14.4 Очистка зарядного устройства

- ▶ Выньте штепсельную вилку из розетки.
- ▶ Очистите зарядное устройство влажной салфеткой.
- ▶ Очистите вентиляционные прорези кистью.
- ▶ Очистите контакты зарядного устройства кистью или мягкой щеткой.

## 15 Техническое обслуживание

### 15.1 Интервалы технического обслуживания

Интервалы технического обслуживания зависят от окружающих условий и условий эксплуатации. STIHL рекомендует следующие интервалы технического обслуживания.

#### Каждые 50 часов работы

- ▶ Редуктор для смазки должен передаваться дилеру STIHL.

### 15.2 Заточивание ножей

Компания STIHL рекомендует заточивать ножи у дилера STIHL.



#### ПРЕДУПРЕЖДЕНИЕ

- Режущие зубья ножей острые. Пользователь может порезаться.
  - ▶ Носить рабочие перчатки из прочного материала.
- ▶ Выключить мотопилу, перевести фиксирующий рычаг в положение  и извлечь аккумулятор.

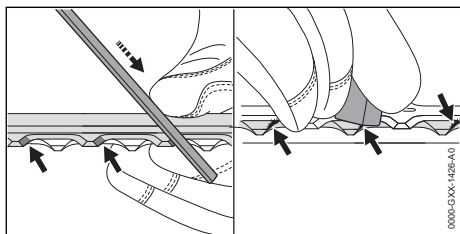

- ▶ Заточить каждое лезвие верхнего ножа поступательными движениями плоского напильника STIHL. При этом соблюдать угол заточки,  18.2.
- ▶ Перевернуть мотопилу.
- ▶ Заточить остальные лезвия.
- ▶ Зачистить каждое лезвие снизу от заусенцев.
- ▶ Перевернуть мотопилу.
- ▶ Зачистить от заусенцев остальные лезвия.
- ▶ Удалить образовавшиеся опилки влажной ветошью.
- ▶ Обрызгать ножи с обеих сторон растворителем STIHL для удаления смолы.
- ▶ Включить мотопилу на 5 секунд. Ножи движутся. Растворитель STIHL для удаления смолы распределяется равномерно.
- ▶ В случае неясностей обратиться к дилеру STIHL.

## 16 Ремонт

### 16.1 Ремонт мотопилы, аккумулятора и зарядного устройства

Пользователь не должен ремонтировать мотопилу, ножи, аккумулятор и зарядное устройство самостоятельно.

- ▶ Если мотопилы или ножи повреждены: не использовать мотопилу и обратиться к дилеру STIHL.
- ▶ Если аккумулятор неисправен или поврежден, его следует заменить.
- ▶ Если зарядное устройство неисправно или повреждено, его следует заменить.
- ▶ Если кабель питания неисправен или поврежден: не использовать зарядное устройство и организовать замену кабеля питания у дилера STIHL.

## 17 Устранение неисправностей

### 17.1 Устранение неисправностей мотоножниц или аккумулятора

| Неисправность                              | Светодиоды на аккумуляторе            | Причина  | Устранение  |
|--|---------------------------------------|--|---|
| Мотоножницы не запускаются при включении.  | 1 светодиод мигает зеленым светом.    | Слишком низкий уровень заряда аккумулятора.                        | ► Зарядить аккумулятор.   |
|  | Горит 1 красный светодиод.            | Аккумулятор перегрелся или переохладился.                          | ► Извлеките аккумулятор.<br>► Дать аккумулятору остыть или нагреться.   |
|  | 3 светодиода мигают красным светом.   | В мотоножницах имеется неисправность.                              | ► Извлечь аккумулятор.<br>► Очистить контакты в аккумуляторном отсеке.<br>► Вставить аккумулятор.<br>► Включить мотоножницы.<br>► Если 3 светодиода по-прежнему мигают красным светом, не использовать мотоножницы и обратиться к дилеру STIHL. |
|  |                                       | Тугий ход ножей.   | ► Распылением нанести на ножи с обеих сторон растворитель STIHL для удаления смолы.<br>► Если 3 светодиода по-прежнему мигают красным светом, не использовать мотоножницы и обратиться к дилеру STIHL.  |
|  | 3 светодиода светятся красным светом. | Мотоножницы перегрелись.   | ► Извлечь аккумулятор.<br>► Дать мотоножницам остыть.   |
|  | 4 светодиода мигают красным светом.   | Аккумулятор неисправен.  | ► Извлечь и снова вставить аккумулятор.<br>► Включить мотоножницы.<br>► Если 4 светодиода по-прежнему мигают красным светом: не использовать аккумулятор и обратиться к дилеру STIHL.   |
|  |                                       | Нарушен электрический контакт между мотоножницами и аккумулятором. | ► Извлечь аккумулятор.<br>► Очистить контакты в аккумуляторном отсеке.<br>► Вставить аккумулятор.   |
|  |                                       | Влага на мотоножницах или аккумуляторе.                            | ► Просушить мотоножницы или аккумулятор.  |
| Мотоножницы отключаются во время работы.   | 3 светодиода светятся красным светом. | Мотоножницы перегрелись.   | ► Извлечь аккумулятор.<br>► Дать мотоножницам остыть.   |
|  |                                       | Неисправность в электрической части.                               | ► Извлечь и снова вставить аккумулятор.<br>► Включить мотоножницы.  |
| Слишком короткий период работы мотоножниц. |                                       | Аккумулятор заряжен не полностью.                                  | ► Полностью зарядить аккумулятор.   |

| Неисправность  | Светодиоды на аккумуляторе | Причина                                   | Устранение  |
|--|----------------------------|---|---|
|  |                            | Ресурс аккумулятора исчерпан.             | ► Замените аккумулятор.   |
| После того, как аккумулятор вставлен в зарядное устройство, процесс зарядки не начинается. | Горит 1 красный светодиод. | Аккумулятор перегрелся или переохладился. | ► Оставить аккумулятор в зарядном устройстве. Процесс зарядки начнется автоматически, как только будет достигнут допустимый температурный диапазон. |

## 17.2 Устранение неисправностей зарядного устройства

| Неисправность              | Светодиод на зарядном устройстве | Причина   | Принимаемые меры   |
|----------------------------|----------------------------------|---|--|
| Аккумулятор не заряжается. | Мигает красный светодиод.        | Нарушен электрический контакт между зарядным устройством и аккумулятором. | <ul style="list-style-type: none"> <li>► Извлечь аккумулятор.</li> <li>► Очистить электрические контакты на зарядном устройстве.</li> <li>► Вставить аккумулятор.</li> </ul> |
|                            |                                  | Зарядное устройство неисправно.   | ► Не использовать зарядное устройство и обратиться к дилеру STIHL.   |

## 18 Технические данные

### 18.1 Мотоножницы STIHL HSA 56

- Совместимый аккумулятор: STIHL AK
- Масса без аккумулятора: 2,9 кг

Время работы см. на сайте [www.stihl.com/battery-life](http://www.stihl.com/battery-life).

### 18.2 Ножи

- Расстояние между зубьями: 30 мм
- Длина реза: 450 мм
- Угол заточки: 35°

### 18.3 Аккумулятор STIHL AK

- Тип аккумулятора: литий-ионный
- Напряжение: 36 В
- Емкость в А·ч: см. заводскую табличку
- Энергоемкость в Вт·ч: см. заводскую табличку
- Масса в кг: см. заводскую табличку
- Допустимый диапазон температур для эксплуатации и хранения: от - 10 °C до + 50 °C

### 18.4 Зарядное устройство STIHL AL 101

- Номинальное напряжение: см. заводскую табличку
- Частота: см. заводскую табличку

- Номинальная мощность: см. заводскую табличку
- Зарядный ток: см. заводскую табличку
- Допустимый диапазон температур для эксплуатации и хранения: от + 5 °C до + 40 °C

Продолжительность зарядки приведена на странице [www.stihl.com/charging-times](http://www.stihl.com/charging-times).

### 18.5 Удлинительные шнуры

В зависимости от напряжения и длины используемого удлинительного шнура его жилы должны иметь сечения не менее:

**если на заводской табличке указано номинальное напряжение от 220 В до 240 В:**

- длина шнура до 20 м: AWG 15 / 1,5 мм<sup>2</sup>
- длина шнура от 20 до 50 м: AWG 13 / 2,5 мм<sup>2</sup>

**если на заводской табличке указано номинальное напряжение от 100 В до 127 В:**

- длина шнура до 10 м: AWG 14 / 2,0 мм<sup>2</sup>
- длина шнура от 10 до 30 м: AWG 12 / 3,5 мм<sup>2</sup>

### 18.6 Уровни шума и вибрации

Показатель К для уровня звукового давления составляет 2 дБ(А). Показатель К для уровня звуковой мощности составляет 2 дБ(А). Показатель



затель K для значения уровня вибрации составляет  $2 \text{ м/с}^2$ .

Компания STIHL рекомендует работать в наушниках.

- Уровень звукового давления  $L_{pA}$ , измеренный согласно EN 60745-2-15: 80 дБ(A).
- Уровень звуковой мощности  $L_{WA}$ , измеренный согласно EN 60745-2-15: 91 дБ(A).
- Показатель уровня вибраций  $a_{hv}$  согласно EN 60745-2-15
  - Рукоятка управления:  $2,7 \text{ м/с}^2$ . Величина K для значения уровня вибрации составляет  $2 \text{ м/с}^2$ .
  - Рукоятка-скоба:  $1,2 \text{ м/с}^2$ .

Указанные значения уровня вибрации были получены в соответствии с нормированной процедурой проверки и могут использоваться для сравнения электрических устройств. Фактически возникающие значения вибраций могут отклоняться от указанных, в зависимости от вида применения. Указанные значения вибраций могут использоваться для первой оценки вибрационной нагрузки. Следует оценить фактическую вибрационную нагрузку. При этом может также учитываться время, на которое электроприбор отключен, и время, на которое он был включен, но работает без нагрузки.

Данные, необходимые для соблюдения требований Директивы для работодателей относительно уровня вибрации 2002/44/EC, см. на сайте [www.stihl.com/vib](http://www.stihl.com/vib).

## 18.7 REACH

REACH – это регламент ЕС для регистрации, оценки и допуска химических веществ.

Сведения для выполнения регламента REACH указаны на странице [www.stihl.com/reach](http://www.stihl.com/reach).

## 18.8 Установленный срок службы

Полный установленный срок службы – до 30 лет.

Для выработки установленного срока службы необходимы своевременное техническое обслуживание и уход согласно руководству по эксплуатации.

## 19 Запасные части и принадлежности

### 19.1 Запасные части и принадлежности

**STIHL** Этими символами обозначены оригинальные запчасти и принадлежности STIHL.

Компания STIHL рекомендует использовать оригинальные запчасти STIHL и оригинальные принадлежности STIHL.

Компания STIHL не может ручаться за надежность, безопасность и пригодность запасных частей и принадлежностей других производителей, вследствие чего ответственность компании STIHL за их эксплуатацию исключена.

Оригинальные запасные части STIHL и оригинальные принадлежности STIHL можно купить у дилера STIHL.

## 20 Утилизация

### 20.1 Утилизация мотоножниц, аккумулятора и зарядного устройства

Информацию относительно утилизации можно получить у представителя STIHL.

- ▶ Утилизировать мотоножницы, аккумулятор, зарядное устройство, принадлежности и упаковку согласно соответствующим предписаниям и без вреда для окружающей среды.

## 21 Сертификат соответствия ЕС

### 21.1 Аккумуляторные мотоножницы STIHL HSA 56

ANDREAS STIHL AG & Co. KG  
Badstraße 115  
D-71336 Waiblingen

Germany

заявляет под собственную ответственность, что

- конструкция: аккумуляторные мотоножницы
- заводская марка: STIHL
- модель: HSA 56
- серийный идентификационный номер: 4521

соответствует действующим положениям Директив 2011/65/EU, 2006/42/EG, 2014/30/EU

и 2000/14/EG, разработана и изготовлена в соответствии с действующими на дату изготовления редакциями следующих стандартов: EN 55014-1, EN 55014-2, EN 60745-1 и EN 60745-2-15.

Использована процедура оценки соответствия согласно директиве 2000/14/ЕС, приложение V.

- Измеренный уровень звуковой мощности: 91 дБ(А)
- Гарантированный уровень звуковой мощности: 93 дБ(А)

Техническая документация вместе с сертификатом допуска изделия хранится в головном офисе компании ANDREAS STIHL AG & Co. KG.

Год выпуска, страна происхождения товара и номер изделия указаны на мотоножницах.

Вайблинген, 03.02.2020

ANDREAS STIHL AG & Co. KG

По



доверенности

Dr. Jürgen Hoffmann, руководитель отдела документации, норм и допусков

## 22.2 Декларация о соответствии для зарядного устройства STIHL AL 101

Данное зарядное устройство изготовлено и допущено к эксплуатации в соответствии со следующими директивами: 2014/35/EU, 2014/30/EU и 2011/65/EU.

Год выпуска, страна происхождения товара и номер изделия указаны на зарядном устройстве.

Полный текст заявления о соответствии стандартам ЕС можно получить в компании ANDREAS STIHL AG & Co. KG, Badstraße 115, 71336 Waiblingen, Deutschland.

## 22.3 Знаки соответствия

**EAC** Сведения о сертификатах EAC и декларациях соответствия, подтверждающих выполнение технических правил и требований Таможенного союза, представлены на сайтах [www.stihl.ru/eac](http://www.stihl.ru/eac) или могут быть затребованы по телефону в

соответствующем местном представительстве STIHL,  22.



Технические правила и требования для Украины выполнены.

## 22 Адреса

### 22.1 Штаб-квартира STIHL

ANDREAS STIHL AG & Co. KG  
Badstrasse 115  
71336 Waiblingen  
Германия

### 22.2 Дочерние компании STIHL

#### В Российской Федерации:

ООО «АНДРЕАС ШТИЛЬ МАРКЕТИНГ»  
ул. Тамбовская, дом 12, лит В, офис 52  
192007 Санкт-Петербург  
Горячая линия: +7 800 4444 180  
Эл. почта: [info@stihl.ru](mailto:info@stihl.ru)

#### УКРАИНА

ТОВ «Андреас Штіль»  
вул. Антонова 10, с. Чайки  
08135 Київська обл., Україна  
Телефон: +38 044 393-35-30  
Факс: +380 044 393-35-70  
Гаряча лінія: +38 0800 501 930  
Эл. почта: [info@stihl.ua](mailto:info@stihl.ua)

### 22.3 Представительства STIHL

#### В Белоруссии:

Представительство  
ANDREAS STIHL AG & Co. KG  
ул. К. Цеткин, 51-11а  
220004 Минск, Беларусь  
Горячая линия: +375 17 200 23 76

#### В Казахстане:

Представительство  
ANDREAS STIHL AG & Co. KG  
ул. Шагабудинова, 125А, оф. 2  
050026 Алматы, Казахстан  
Горячая линия: +7 727 225 55 17

### 22.4 Импортёры STIHL

#### РОССИЙСКАЯ ФЕДЕРАЦИЯ

ООО "ШТИЛЬ ЗЮДВЕСТ"  
350000, Российская Федерация,  
г. Краснодар, ул. Западный обход, д. 36/1

ООО "ФЛАГМАН"

194292, Российская Федерация,  
г. Санкт-Петербург, 3-ий Верхний переулоч, д.  
16 литер А, помещение 38

ООО "ПРОГРЕСС"  
107113, Российская Федерация,  
г. Москва, ул. Маленковская, д. 32, стр. 2

ООО "АРНАУ"  
236006, Российская Федерация,  
г. Калининград, Московский проспект, д. 253,  
офис 4

ООО "ИНКОР"  
610030, Российская Федерация,  
г. Киров, ул. Павла Корчагина, д. 1Б

ООО "ОПТИМА"  
620030, Российская Федерация,  
г. Екатеринбург, ул. Карьерная д. 2, Помеще-  
ние 1

ООО "ТЕХНОТОРГ"  
660112, Российская Федерация,  
г. Красноярск, ул. Парашютная, д. 15

ООО "ЛЕСОТЕХНИКА"  
664540, Российская Федерация,  
с. Хомутово, ул. Чапаева, д. 1, оф. 39

#### УКРАИНА

ТОВ «Андреас Штіль»  
вул. Антонова 10, с. Чайки  
08135 Київська обл., Україна

#### БЕЛАРУСЬ

ООО «ПИЛАКОС»  
ул. Тимирязева 121/4 офис 6  
220020 Минск, Беларусь

УП «Беллесэкспорт»  
ул. Скрыганова 6.403  
220073 Минск, Беларусь

#### КАЗАХСТАН

ИП «ВОРОНИНА Д.И.»  
пр. Райымбека 312  
050005 Алматы, Казахстан

#### КИРГИЗИЯ

ОсОО «Муза»  
ул. Киевская 107  
720001 Бишкек, Киргизия

#### АРМЕНИЯ

ООО «ЮНИТУЛЗ»

ул. Г. Парпеци 22  
0002 Ереван, Армения

## 23 Общие указания по технике безопасности для электроинструментов

### 23.1 Введение

Данный раздел содержит общие инструкции по технике безопасности, предварительно сформулированные в европейском стандарте EN/IEC 62841 для ручного моторизированного электроинструмента.

Компания STIHL обязана привести данные инструкции.

Инструкции по технике безопасности, приведенные в "Указаниях по электробезопасности" во избежание поражения электрическим током, не распространяются на аккумуляторные изделия STIHL.



#### ПРЕДУПРЕЖДЕНИЕ

- **Необходимо прочесть все инструкции по технике безопасности, указания, тексты к рисункам и технические данные, имеющиеся для данного электроинструмента.** Невыполнение приведенных ниже указаний может привести к поражению электрическим током, пожару и/или тяжелым травмам. **Сохранить все инструкции и указания по технике безопасности для последующего пользования.**

Используемое в инструкциях по технике безопасности понятие "электроинструмент" относится к электроинструментам с питанием от сети (с сетевым шнуром) или к электроинструментам с питанием от аккумулятора (без сетевого шнура).

### 23.2 Безопасность на рабочем месте

- a) **Следует содержать свою рабочую зону в чистоте и хорошо освещенной.** Беспорядок или не освещенные рабочие зоны могут привести к несчастным случаям.
- b) **Не работать с электроинструментом во взрывоопасной атмосфере, содержащей горючие жидкости, газы или пыль.** Электроинструменты искрят, что может привести к воспламенению пыли или паров.

- с) При эксплуатации электроинструмента дети и иные лица не должны подходить близко. При отвлечении внимания можно потерять контроль над электроинструментом.

### 23.3 Электробезопасность

- а) Штепсельная вилка электроинструмента должна подходить к розетке. В вилку запрещается вносить изменения. Не применять адаптеры в сочетании с заземленными электроинструментами. Использование вилок, которые не подвергались переоборудованию, и соответствующих им розеток снижают риск поражения электрическим током.
- б) Не прикасаться к заземленным поверхностям, например, к трубам, радиаторам, электроплитам и холодильникам. В случае заземления тела повышается опасность поражения электрическим током.
- с) Электроинструмент необходимо защищать от дождя и влаги. Проникновение воды в электроинструмент повышает опасность поражения электрическим током.
- д) Соединительный провод запрещается использовать не по назначению. Категорически запрещается использовать соединительный провод для переноски или вольчения электроинструмента, а также для вытягивания вилки. Предохраняйте соединительный провод от воздействия высоких температур и масла, от контакта с острыми кромками и подвижными частями. Поврежденный или запутанный соединительный провод питания повышает опасность поражения электрическим током.
- е) При работах с электроинструментом на открытом воздухе используйте только удлинительные кабели, предназначенные для наружных работ. Использование удлинительного кабеля, предназначенного для наружных работ, снижает опасность поражения электрическим током.
- ф) Если эксплуатации электроинструмента во влажной среде избежать невозможно, используйте автоматический выключатель дифференциальной защиты. Использование автоматического выключателя дифференциальной защиты снижает опасность поражения электрическим током.

### 23.4 Безопасность людей

- а) Будьте внимательны, работайте с электроинструментом осмотрительно и осознанно. Не пользуйтесь электроинструментом в усталом состоянии, а также под влиянием наркотиков, алкоголя или медикаментов. Невнимательность при использовании электроинструментом может привести к серьезным травмам.
- б) Пользуйтесь средствами индивидуальной защиты и всегда носите защитные очки. Пользование средствами индивидуальной защиты, например, респиратором, несכולзьязщей защитной обувью, защитной каской и берушами в зависимости от вида электроинструмента и его применения снижает опасность получения травм.
- с) Избегайте бесконтрольного включения. Прежде чем взять электроинструмент в руки, переносить, его или подсоединять к электросети и/или к аккумулятору убедитесь в том, что электроинструмент выключен. Если при ношении электроинструмента палец руки находится на выключателе или электроинструмент подсоединяется к сети электропитания включенным, возможны несчастные случаи.
- д) Перед включением электроинструмента уберите регулировочные инструменты и гаечные ключи. Инструмент или ключ, находящийся во вращающейся части электроинструмента, может стать причиной травм.
- е) Избегайте неестественного положения тела. Займите устойчивое положение и сохраняйте постоянно равновесие. Это позволит лучше контролировать электроинструмент в непредвиденных ситуациях.
- ф) Носите надлежащую одежду. Не носите просторную одежду и украшения. Не допускайте попадания волос и одежды в подвижные части. Свободная одежда, украшения или длинные волосы могут попасть в подвижные части устройства.
- г) При возможности монтажа пылеотсасывающих и пылеулавливающих устройств их следует подсоединить и использовать надлежащим образом. Применение пылеотсасывающего устройства может снизить угрозу для здоровья, вызванную образованием пыли.

h) **Не поддавайтесь обманчивому чувству безопасности и не пренебрегайте правилами техники безопасности при работе с электроинструментом, даже будучи хорошо знакомы с ним.** Неосторожные действия могут привести к серьезным травмам за доли секунды.

### 23.5 Применение и обращение с электроинструментом

a) **Не перегружайте электроинструмент. Применяйте электроинструмент, предназначенный для конкретной работы.** Для оптимальной и безопасной работы используйте подходящий электроинструмент в указанном рабочем диапазоне.

b) **Ни в коем случае не пользуйтесь электроинструментом с неисправным выключателем.** Не включающийся или не выключающийся электроинструмент опасен и подлежит ремонту.

c) **Прежде чем выполнить регулировку устройства, заменить сменные насадки или убрать электроинструмент, выньте вилку из розетки и/или извлеките съемный аккумулятор.** Данные меры предосторожности предотвращают неконтрольный запуск электроинструмента.

d) **Храните неиспользуемые электроинструменты в недоступном для детей месте. Не допускайте к работе с электроинструментом лиц, которые не обучены обращению с ним или не прочли данные инструкции.** В руках неопытных пользователей электроинструменты представляют опасность.

e) **Обеспечьте надлежащий уход за электроинструментами и насадками. Проверьте безотказную работу подвижных деталей и отсутствие заедания, сломанных деталей и повреждений которые могут отрицательно сказаться на функции электроинструмента. Перед эксплуатацией электроинструмента отдайте поврежденные части в ремонт.** Многие несчастные случаи являются следствием ненадлежащего технического обслуживания электроинструмента.

f) **Режущие инструменты необходимо содержать в чистом и заточенном состоянии.** Режущие инструменты, которые прошли надлежащее техническое обслуживание и имеют остро заточенные режущие кромки, режут застревают, и их легче направлять.

g) **Используйте электроинструмент, сменные инструменты, насадки и т. п. в соответствии с настоящими инструкциями.** При эксплуатации примите во внимание условия и вид выполняемой работы. Использование электроинструмента не по назначению может привести к опасным ситуациям.

h) **Рукоятки и их поверхности необходимо содержать в сухом и чистом состоянии, не допускать их загрязнения маслом и смазкой.** Скользкие рукоятки не обеспечивают безопасную работу и контроль электроинструмента в непредвиденных ситуациях.

### 23.6 Применение и обращение с аккумуляторным инструментом

a) **Заряжать аккумуляторы только в зарядных устройствах, рекомендуемых изготовителем.** При использовании зарядного устройства, предназначенного для определенного типа аккумуляторов, с другими аккумуляторами, существует опасность возгорания.

b) **В электроинструментах разрешается применять только предназначенные для них аккумуляторы.** Использование других аккумуляторов может привести к травмам и возгоранию.

c) **Неиспользуемые аккумуляторы следует хранить на безопасном расстоянии от скрепок, монет, ключей, гвоздей, болтов и других мелких металлических предметов, которые могут перемкнуть контакты.** Короткое замыкание между контактами аккумулятора может привести к ожогам или возгоранию.

d) **При неправильном использовании из аккумулятора может вытекать жидкость. Избегать контакта с жидкостью. При случайном контакте смыть водой. При попадании жидкости в глаза следует обратиться за помощью к врачу.** Вытекающая аккумуляторная жидкость может вызвать раздражение кожи и ожоги.

e) **Не использовать поврежденные или деформированные аккумуляторы.** Поврежденные или деформированные аккумуляторы могут стать причиной нештатной ситуации и привести к возгоранию, взрыву или травмам.

f) **Не подвергать аккумулятор воздействию огня или слишком высоких температур.** Огонь или температуры выше 130 °C (265 °F) могут привести к взрыву.



- g) Следовать всем инструкциям по зарядке и никогда не заряжать аккумулятор или аккумуляторный инструмент при температурах, выходящих за пределы допустимого диапазона, указанного в руководстве по эксплуатации. Неправильная зарядка или зарядка при температуре вне допустимого диапазона может разрушить аккумулятор и повысить риск возгорания.

## 23.7 Техническое обслуживание

- a) Поручить ремонт электроинструмента квалифицированному специалисту, использовать для ремонта только оригинальные запасные части. Благодаря этому обеспечивается безопасность электроинструмента.
- b) Техническое обслуживание поврежденного аккумулятора запрещено. Любое техническое обслуживание аккумулятора должен производить только производитель или служба поддержки клиентов.

## 23.8 Указания по технике безопасности при эксплуатации мотоножниц

Общие указания по технике безопасности при эксплуатации мотоножниц

- a) Все части тела должны находиться на безопасном расстоянии от ножа. При движущихся ножах не пытайтесь удалить уже обрезанный или удерживать обрезаемый материал. После выключения устройства ножи продолжают вращаться. Мгновенная невнимательность при эксплуатации мотоножниц может привести к серьезным травмам.
- b) Переносите мотоножницы за рукоятку при неподвижном ноже, следя за тем, чтобы не задействовать переключатель. Правильная переноска мотоножниц снижает опасность бесконтрольного срабатывания ножа и связанных с этим травм.
- c) При транспортировке или хранении мотоножниц обязательно установить защитный кожух ножа. Надлежащее обращение с мотоножницами предотвращает опасность травмирования ножом.
- d) Перед тем, как удалить застрявший обрезанный материал, или выполнить техническое обслуживание машины, убедитесь в том, что все переключатели выключены и аккумулятор вынут или выключен. Бескон-

трольная работа мотоножниц при удалении застрявшего обрезанного материала может стать причиной серьезных травм.

- e) Удерживайте мотоножницы только за изолированные поверхности рукояток, так как возможен контакт режущего ножа со скрытыми электрическими проводами. В случае контакта ножей с электропроводкой металлические детали устройства могут оказаться под напряжением, что приведет к поражению электрическим током.
- f) Уберите все электрические провода из зоны реза. В живой изгороди и кустарнике могут находиться скрытые провода, которые могут быть обрезаны ножом.
- g) Не пользуйтесь мотоножницами при плохой погоде, особенно при опасности грозы. Этим предотвращается опасность удара молнией.

## Spis treści

|    |  |     |
|----|--|-----|
| 1  | Przedmowa.....   | 227 |
| 2  | Informacje o instrukcji użytkowania.....   | 228 |
| 3  | Przegląd.....  | 228 |
| 4  | Wskazówki dotyczące bezpieczeństwa pracy.....  | 230 |
| 5  | Przygotowanie nożyc do cięcia żywopłotów do pracy.....   | 237 |
| 6  | Ładowanie akumulatora i sygnalizacja diodami LED.....  | 237 |
| 7  | Podłączanie i odłączanie akumulatora.....  | 239 |
| 8  | Włączanie i wyłączenie nożyc do cięcia żywopłotów.....   | 239 |
| 9  | Kontrola nożyc do cięcia żywopłotów i akumulatora.....   | 240 |
| 10 | Praca z nożycami do cięcia żywopłotów.....   | 240 |
| 11 | Po zakończeniu pracy.....  | 241 |
| 12 | Transport.....   | 241 |
| 13 | Przechowywanie.....  | 241 |
| 14 | Czyszczenie.....   | 242 |
| 15 | Konserwacja.....   | 242 |
| 16 | Naprawa.....   | 243 |
| 17 | Rozwiązywanie problemów.....   | 243 |
| 18 | Dane techniczne.....   | 244 |
| 19 | Części zamienne i akcesoria.....   | 245 |
| 20 | Utylizacja.....  | 245 |
| 21 | Deklaracja zgodności UE.....   | 245 |
| 22 | Ogólne wskazówki bezpieczeństwa obowiązujące podczas pracy narzędziami z napędem elektrycznym..... | 246 |

## 1 Przedmowa



Szanowni Państwo,

dziękujemy za zakup produktu marki STIHL. STIHL projektuje i produkuje urządzenia o najwyższej jakości, które w pełni spełniają oczekiwania klientów. Produkowane przez nas urządzenia wyróżniają się najwyższą niezawodnością nawet w najcięższych warunkach pracy.

Marka STIHL to również najwyższej klasy obsługa klienta. Nasi sprzedawcy oferują fachowe doradztwo, pomoc w doborze odpowiednich produktów oraz kompleksowe wsparcie techniczne.

Firma STIHL przywiązuje szczególną wagę do zrównoważonego rozwoju i ochrony środowiska. Celem niniejszej instrukcji obsługi jest zapewnienie bezpiecznej i przyjaznej dla środowiska eksploatacji produktu STIHL przez długi okres użytkowania.

Dziękujemy Państwu za zaufanie. Życzymy satysfakcji z użytkowania produktu marki STIHL.



Dr Nikolas Stihl

**WAŻNE! PRZECZYTAĆ PRZED UŻYCIEM I ZACHOWAĆ.**

## 2 Informacje o instrukcji użytkowania

### 2.1 Obowiązujące dokumenty

Zastosowanie mają lokalne przepisy dotyczące bezpieczeństwa.

- ▶ Oprócz niniejszej instrukcji użytkowania przeczytać, zrozumieć i zachować następujące dokumenty:
  - Uwagi dotycząca bezpieczeństwa użytkowania akumulatora STIHL AK
  - Informacje dotyczące bezpieczeństwa produktów akumulatorowych STIHL i produktów ze zintegrowanym akumulatorem: [www.stihl.com/safety-data-sheets](http://www.stihl.com/safety-data-sheets)

## 2.2 Ostrzeżenia w treści instrukcji



### NIEBEZPIECZEŃSTWO

- Ten piktogram oznacza bezpośrednie zagrożenie poważnym lub wręcz śmiertelnym wypadkiem.
  - ▶ Oznaczone nim środki mogą zapobiec poważnemu lub śmiertelnemu wypadkowi.



### OSTRZEŻENIE

- Ten piktogram oznacza **możliwe** zagrożenie poważnym lub wręcz śmiertelnym wypadkiem.
  - ▶ Oznaczone nim środki mogą zapobiec poważnemu lub śmiertelnemu wypadkowi.

### WSKAZÓWKA

- Ten piktogram oznacza potencjalne zagrożenie uszkodzami w mieniu.
  - ▶ Oznaczone nim środki mogą zapobiec uszkodzom w mieniu.

## 2.3 Symbole w tekście



Ten symbol odsyła do rozdziału niniejszej instrukcji obsługi.

## 3 Przegląd

### 3.1 Nożyce do cięcia żywopłotów, akumulator i ładowarka

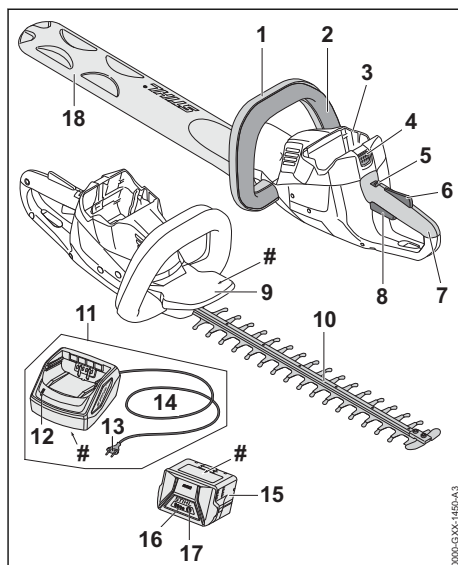

**1 Uchwyt obwiedniowy**

Uchwyt obwiedniowy służy do trzymania, prowadzenia i noszenia nożyc do cięcia żywoptłów.

**2 Kabłąk przełącznika**

Kabłąk przełącznika włącza i wyłącza nożyce do cięcia żywoptłów razem z dźwignią przełącznika.

**3 Komora akumulatora**

Komora ta mieści w sobie akumulator elektryczny

**4 Dźwignia blokady**

Dźwignia zamka trzyma akumulator w jego komorze.

**5 Dźwignia ryglowania**

Wraz z blokadą dźwigni przełącznika dźwignia ryglowania odblokowuje dźwignię przełącznika.

**6 Blokada dźwigni głównego przełącznika**

Wraz z dźwignią ryglowania blokada dźwigni przełącznika odblokowuje dźwignię przełącznika.

**7 Rękojeść manipulacyjna**

Uchwyt manipulacyjny służy do obsługi, trzymania i prowadzenia nożyc do cięcia żywoptłów.

**8 Dźwignia przełącznika**

Dźwignia przełącznika włącza i wyłącza nożyce do cięcia żywoptłów razem z kabłąkiem przełącznika.

**9 Osłona dłoni**

Osłona dłoni chroni rękę na uchwycie obwiedniowym przed kontaktem z nożami tnącymi.

**10 Noże tnące**

Noże tnące tną materiał.

**11 Ładowarka**

Ładowarka służy do ładowania akumulatora.

**12 LED**

Dioda LED sygnalizuje stan pracy ładowarki.

**13 Wtyczka**

Wtyczka zasilania sieciowego łączy kabel zasilania z gniazdkiem zasilania sieciowego.

**14 Przewód zasilający**

Kabel zasilania łączy ładowarkę z wtyczką zasilania sieciowego.

**15 Akumulator**

Akumulator zasila nożyce do cięcia żywoptłów energią.

**16 Diody LED**

Diody LED sygnalizują stan akumulatora i ewentualne usterki zasilania.

**17 Przycisk**

Przycisk włącza diody sygnalizacyjne LED akumulatora.

**18 Osłona noża**

Osłona nożna chroni przed kontaktem z nożami tnącymi.

**# Tabliczka z określeniem mocy urządzenia z numerem seryjnym****3.2 Symbole**

Symbole mogą znajdować się na nożycach, akumulatorze i ładowarce. Mają one następujące znaczenie:



W tej pozycji dźwignia ryglująca odblokowuje dźwignię przełączającą.



W tej pozycji dźwignia ryglująca blokuje dźwignię przełączającą.



1 dioda świeci się na czerwono. Akumulator jest za ciepły lub za zimny.



4 diody migają na czerwono. Akumulator jest niesprawny.



Dioda LED świeci się na zielono, a diody LED akumulatora świecą się lub migają na zielono. Akumulator ładuje się.



Dioda miga na czerwono. Brak połączenia elektrycznego między akumulatorem a ładowarką bądź uszkodzenie akumulatora lub ładowarki.



Gwarantowany poziom mocy akustycznej według dyrektywy 2000/14/WE w dB(A), aby móc porównać emisję hałasu produktów.



Informacja obok symbolu informuje o ilości energii akumulatora zgodnie ze specyfikacją producenta ogniwa. Ilość energii dostępna podczas zastosowania jest mniejsza.



Elektronarzędzie używać w suchych pomieszczeniach.



Nie wyrzucać produktu do zwykłego pojemnika na śmieci.

## 4 Wskazówki dotyczące bezpieczeństwa pracy

### 4.1 Symbole ostrzegawcze

Symbole ostrzegawcze na nożycach do pielęgnacji żywopłotów, akumulatorze i ładowarce mają następujące znaczenie:



Przestrzegać zasad bezpieczeństwa i środków ostrożności.



Przeczytać niniejszą instrukcję obsługi, przestrzegać jej i zachować ją na przyszłość.



Nosić okulary ochronne.



Nie dotykać poruszających się noży.



Wymować akumulator podczas przerwy w pracy, transportu, przechowywania, serwisowania lub naprawy.



Chronić nożyce do pielęgnacji żywopłotów i ładowarkę przed deszczem i wilgocią.



Chronić akumulator przed wysokimi temperaturami i ogniem.



Chronić akumulator przed deszczem i wilgocią oraz nie zanurzać go w cieczach.



Przestrzegać dozwolonego zakresu temperatury akumulatora.

### 4.2 Użytkowanie zgodne z przeznaczeniem

Nożyce do cięcia żywopłotów STIHL HSA 56 służą do cięcia żywopłotów, krzewów, krzaków i zarośli.

Nożyc do cięcia żywopłotów nie wolno używać w deszczu.

Akumulator STIHL AK jest źródłem energii elektrycznej dla nożyc do cięcia żywopłotów.

Ładowarka STIHL AL 101 służy do ładowania akumulatora STIHL AK.

## ▲ OSTRZEŻENIE

- Używanie akumulatorów i ładowarek innych niż przewidziane przez firmę STIHL do eksploatacji z nożycami do cięcia żywopłotów grozi pożarem lub wybuchem. Możliwe są poważne obrażenia ciała lub śmierć oraz znaczne straty materialne.
  - ▶ Nożyc do cięcia żywopłotów używać wyłącznie z akumulatorami STIHL AK.
  - ▶ Akumulator STIHL AK należy ładować ładowarką STIHL AL 101, AL 300 lub AL 500.
- W razie używania nożyc do cięcia żywopłotów, akumulatora, lub ładowarki niezgodnie z ich przeznaczeniem skutkiem mogą być ciężkie urazy lub śmierć albo szkody materialne.
  - ▶ Używać nożyc do cięcia żywopłotów, akumulatora i ładowarki wyłącznie w sposób opisany w niniejszej instrukcji użytkownika.

### 4.3 Wymagania wobec użytkownika

## ▲ OSTRZEŻENIE

- Użytkownicy nieznający niniejszej instrukcji użytkownika nie potrafią ani rozpoznawać, ani tym bardziej ocenić zagrożeń powodowanych przez nożyce do cięcia żywopłotów, akumulator i ładowarkę. Może dojść do poważnych obrażeń lub śmierci użytkownika i osób postronnych.
  - ▶ Przeczytać instrukcję użytkownika, przestrzegać jej i zachować ją na przyszłość.
  - ▶ W razie przekazania nożyc, akumulatora lub ładowarki innej osobie: Przekazać również instrukcję użytkownika.
  - ▶ Użytkownik urządzenia powinien spełniać poniższe wymagania:
    - Użytkownik powinien być wypoczęty.



– Użytkownik musi być zdolny pod kątem fizycznym, sensorycznym i umysłowym do obsługiwania i używania nożyc do cięcia żywopłotów, akumulatora i ładowarki. Jeżeli stan

fizyczny lub umysłowy ogranicza zdolności użytkownika, to powinien on wykonywać pracę jedynie pod nadzorem lub po poinstruowaniu przez odpowiedzialną osobę.

- Użytkownik jest w stanie rozpoznać i ocenić zagrożenia powodowane przez nożyce do żywoptotów, akumulator i ładowarkę.
- Użytkownik jest pełnoletni lub odbywa pod nadzorem naukę zawodu zgodnie z przepisami krajowymi.
- Użytkownik, który nie pracował wcześniej z nożycami do cięcia żywoptotów i ładowarką, powinien nauczyć się ich użytkownika od dealera STIHL lub osoby wykwalifikowanej.
  - Użytkownik nie znajduje się pod wpływem alkoholu, leków lub narkotyków.
  - ▶ W razie wątpliwości: Skontaktuj się z dealerm marki STIHL.

#### 4.4 Odzież i wyposażenie

##### **▲ OSTRZEŻENIE**

- Włączone nożyce mogą wciągnąć długie włosy użytkownika. Może to spowodować poważne obrażenia użytkownika.
  - ▶ Długie włosy należy związać i zabezpieczyć w taki sposób, aby nie sięgały ramion.
- Podczas pracy może dojść do wyrzucenia różnych przedmiotów z dużą prędkością. Może to spowodować obrażenia użytkownika.
  - ▶ Nosić okulary ochronne ściśle przylegające do twarzy. Odpowiednie okulary ochronne przechodzą badania zgodnie z normą EN 166 lub z przepisami krajowymi i są dostępne w sprzedaży z odpowiednim oznaczeniem.



- ▶ Należy nosić odzież przylegającą do ciała z długimi rękawami i nogawkami.
- Podczas pracy może wzbijać się pył. Wdychanie pyłu może spowodować dolegliwości zdrowotne i reakcje alergiczne.
  - ▶ Jeżeli wzbija się pył, nosić maskę przeciwpyłową.
- Nieodpowiednie ubranie może zaczepić się o drewno, zarośla lub nożyce. Użytkownicy bez odpowiedniej odzieży mogą odnieść poważne obrażenia ciała.
  - ▶ Nosić odzież przylegającą ściśle do ciała.
  - ▶ Zdjąć szalik i biżuterię.
- Podczas pracy użytkownik może mieć kontakt z poruszającymi się nożami. Może to spowodować poważne obrażenia użytkownika.
  - ▶ Pracować w obuwiu wykonanym z wytrzymałych materiałów.
  - ▶ Nosić długie spodnie z wytrzymałego materiału.
- Podczas czyszczenia lub konserwacji użytkownik może mieć kontakt z nożami. Może to spowodować obrażenia użytkownika.
  - ▶ Nosić rękawice robocze wykonane z wytrzymałych materiałów.
- Użytkownik noszący nieodpowiednie obuwie może się poślizgnąć. Może to spowodować obrażenia użytkownika.
  - ▶ Nosić solidne, zamknięte obuwie z podeszwami o dobrej przyczepności.

#### 4.5 Stanowisko pracy i otoczenie

##### 4.5.1 Nożyce do cięcia żywoptotów

##### **▲ OSTRZEŻENIE**

- Osoby nieupoważnione do pracy z nożycami do cięcia żywoptotów, małe dzieci i zwierzęta nie potrafią ani rozpoznać, ani tym bardziej prawidłowo ocenić zagrożeń powodowanych przez pracę nożyc i wyrzucane przez nie przedmioty. Możliwe są poważne obrażenia tych osób, dzieci i zwierząt oraz znaczne straty materialne.
  - ▶ Osoby postronne, dzieci i zwierzęta należy trzymać z dala od obszaru pracy.
  - ▶ Nie pozostawiać nożyc do żywoptotów bez nadzoru.
  - ▶ Nie pozwól dzieciom na zabawę nożycami do żywoptotów.
- Nożyce do cięcia żywoptotów nie są zabezpieczone przed wodą. W przypadku pracy w deszczu lub w wilgotnym otoczeniu może dojść do porażenia prądem elektrycznym. Użytkownik może ulec obrażeniom, a nożyce

do cięcia żywoptotów mogą zostać uszkodzone.



- ▶ Nie wolno pracować podczas deszczu ani w miejscach mokrych.

- Elementy elektryczne nożyc do żywoptotów mogą wytwarzać iskry. Iskry grożą zaprząśnieniem ognia lub wybuchem w pobliżu substancji skrajnie łatwopalnych lub wybuchowych. Możliwe są poważne obrażenia ciała lub śmierć oraz znaczne straty materialne.
  - ▶ Nie wolno pracować z urządzeniem w miejscach skrajnie zagrożonych pożarem lub wybuchem.

#### 4.5.2 Akumulator

### ▲ OSTRZEŻENIE

- Osoby postronne, dzieci i zwierzęta nie są w stanie rozpoznać, ani tym bardziej prawidłowo ocenić zagrożeń powodowanych przez akumulator. Możliwość poważnych urazów u osób postronnych, dzieci i zwierząt.
  - ▶ Osoby postronne, dzieci i zwierzęta należy trzymać z dala od urządzenia.
  - ▶ Nie pozostawiać akumulatora bez nadzoru.
  - ▶ Nie pozwolić dzieciom na zabawę akumulatorem.
- Akumulator nie jest całkowicie odporny na wszystkie czynniki w otoczeniu. Pod wpływem niektórych zjawisk lub czynników może dojść do jego pożaru lub wybuchu. Niebezpieczeństwo poważnego wypadku oraz strat w mieniu.



- ▶ Chronić akumulator przed wysokimi temperaturami oraz przed otwartym ogniem.
- ▶ Nie wrzucać akumulatora do ognia.



- ▶ Przechowuj akumulator i używaj go w temperaturze od - 10°C do + 50°C.



- ▶ Chronić akumulator przed deszczem i wilgocią. Nie zanurzać go w żadnych cieczach.

- ▶ Trzymaj akumulator z dala od metalowych przedmiotów.
- ▶ Chronić akumulator przed nadmiernie wysokim ciśnieniem.
- ▶ Nie narażaj akumulatora na działanie mikrofal.
- ▶ Chronić akumulator przed substancjami chemicznymi i solami.

#### 4.5.3 Ładowarka

### ▲ OSTRZEŻENIE

- Osoby postronne, dzieci i zwierzęta nie są w stanie rozpoznać ani tym bardziej ocenić zagrożeń powodowanych przez ładowarkę i prąd elektryczny. Osoby postronne, dzieci i zwierzęta są narażone na ciężkie obrażenia lub nawet śmierć.
  - ▶ Nie zezwalać na dostęp osób postronnych, dzieci i zwierząt do urządzenia.
  - ▶ Nie zezwalać dzieciom na zabawę ładowarką.
- Ładowarka nie jest wodoszczelna. W przypadku pracy w deszczu lub w wilgotnym otoczeniu może dojść do porażenia prądem elektrycznym. Użytkownik może odnieść obrażenia, a ładowarka ulec uszkodzeniu.



- ▶ Nie używać podczas deszczu ani w otoczeniu wilgotnym.

- Ładowarka nie jest zabezpieczona przed wszystkimi czynnikami zewnętrznymi. Narażenie ładowarki na oddziaływanie określonych czynników zewnętrznych może skutkować jej zapłonem lub wybuchem. Może dojść do poważnych obrażeń lub szkód materialnych.
  - ▶ Używać ładowarki wewnątrz suchych pomieszczeń.
  - ▶ Nie użytkować ładowarki w łatwopalnym i wybuchowym otoczeniu.
  - ▶ Nie użytkować ładowarki na łatwopalnym podłożu.
  - ▶ Ładowarkę przechowywać i używać w temperaturze z zakresu od + 5°C do + 40°C.
- Niebezpieczeństwo potknięcia się o przewód zasilający. Niebezpieczeństwo poważnego wypadku i uszkodzenia ładowarki.
  - ▶ Ułożyć przewód zasilający w taki sposób, aby nikt nie potknął się o niego.

## 4.6 Bezpieczny stan

### 4.6.1 Nożyce

Stan nożyc jest bezpieczny, jeśli spełnione są następujące warunki:

- Nożyce nie są uszkodzone.
- Nożyce do pielęgnacji żywoptotów są czyste i suche.
- Elementy obsługowe działają i nie zostały zmienione.
- Noże są zamontowane prawidłowo.
- Są zamontowane oryginalne akcesoria STIHL przeznaczone do tych nożyc.

– Akcesoria są zamontowane prawidłowo.

## ▲ OSTRZEŻENIE

- Jeśli urządzenie nie znajduje się w bezpiecznym stanie, jego elementy mogą działać nieprawidłowo, a zabezpieczenia być nieaktywne. Może dojść do poważnych obrażeń lub śmierci.
  - ▶ Nożyc do pielęgnacji żywoptłów można używać, jeżeli nie są uszkodzone.
  - ▶ W razie zabrudzenia nożyce do pielęgnacji żywoptłów należy wyczyścić i osuszyć.
  - ▶ Nie modyfikować nożyc do pielęgnacji żywoptłów.
  - ▶ Jeżeli elementy obsługi nożyc są niesprawne, nie należy używać nożyc.
  - ▶ Zamontować oryginalne akcesoria STIHL przeznaczone do tych nożyc.
  - ▶ Akcesoria montować wyłącznie w sposób opisany w niniejszej instrukcji obsługi lub w instrukcji obsługi akcesoriów.
  - ▶ Nie wkładać żadnych przedmiotów do otworów w nożycach.
  - ▶ Wymienić zużyte lub uszkodzone etykiety ostrzegawcze.
  - ▶ W razie wątpliwości skontaktować się z autoryzowanym dealerm STIHL.

### 4.6.2 Noże tnące

Stan noży tnących jest bezpieczny, jeśli spełnione są następujące warunki:

- Noże tnące nie są uszkodzone.
- Noże tnące nie są zdeformowane.
- Noże tnące działają w sposób płynny.
- Noże tnące są dobrze zastrzone.
- Noże tnące nie mają zadziorów.

## ▲ OSTRZEŻENIE

- W niezabezpieczonym stanie części noży tnących mogą się poluzować i odpaść. Skutkiem mogą być poważne obrażenia.
  - ▶ Nożyc tnących można używać, jeżeli nie są uszkodzone.
  - ▶ Noże tnące należy odpowiednio naostrzyć i usunąć z nich zadziory.
  - ▶ W przypadku niejasności: skontaktować się z autoryzowanym dealerm STIHL.

### 4.6.3 Akumulator

Akumulator jest w dobrym stanie technicznym, gdy spełnione są następujące warunki:

- akumulator jest nieuszkodzony,
- akumulator jest czysty i suchy,
- akumulator działa i nie został zmodyfikowany.

## ▲ OSTRZEŻENIE

- Akumulator niebędący w dobrym stanie technicznym może nie działać bezpiecznie. Osoby mogą ulec poważnym zranieniom.
  - ▶ Pracę wykonywać przy użyciu nieuszkodzonego i działającego akumulatora.
  - ▶ Nie ładować uszkodzonego lub wadliwego akumulatora.
  - ▶ Jeżeli akumulator jest zabrudzony lub mokry, oczyścić akumulator i pozostawić do wyschnięcia.
  - ▶ Nie modyfikować akumulatora.
  - ▶ Nie umieszczać żadnych przedmiotów w otworach akumulatora.
  - ▶ Nie wolno łączyć i zwierać elektrycznych styków akumulatora za pomocą metalowych przedmiotów.
  - ▶ Nie otwierać akumulatora.
  - ▶ Wymieniać zużyte lub uszkodzone tabliczki informacyjne.
- Z uszkodzonego akumulatora może wypływać elektrolit. Jeżeli elektrolit zetknie się ze skórą lub dostanie się do oczu, może spowodować ich podrażnienie.
  - ▶ Unikać kontaktu z elektrolitem.
  - ▶ W przypadku zetknięcia się ze skórą przebrać odpowiednie fragmenty skóry dużą ilością wody z mydłem.
  - ▶ W przypadku przedostania się do oczu przepłukiwać je przynajmniej 15 minut dużą ilością wody i udać się do lekarza.
- Uszkodzony lub wadliwy akumulator może nienormalnie pachnieć, dymić lub się zapalić. Możliwość odniesienia poważnych ran przez osoby lub śmierci oraz wystąpienia szkód materialnych.
  - ▶ Jeżeli akumulator nienormalnie pachnie lub dymi, nie używać akumulatora i umieścić go z dala od substancji palnych.
  - ▶ Jeżeli akumulator się pali, spróbować ugasić go za pomocą gaśnicy lub wody.

### 4.6.4 Ładowarka

Ładowarka jest bezpieczna dla użytkownika i otoczenia, jeżeli:

- Nie jest uszkodzona.
- Ładowarka powinna być sucha i czysta.

## ▲ OSTRZEŻENIE

- W stanie niespełniającym wymogów bezpieczeństwa komponenty mogą przestać działać prawidłowo, a zabezpieczenia mogą być niesprawne. Skutkiem mogą być poważne obrażenia lub śmierć osób.
  - ▶ Używać nieuszkodzonej ładowarki.



- ▶ Jeśli ładowarka jest zabrudzona lub mokra: Wyczyścić i osuszyć ładowarkę.
- ▶ Nie modyfikować ładowarki.
- ▶ Nie wkładać żadnych przedmiotów w otwory ładowarki.
- ▶ Nie łączyć i nie zwierać styków elektrycznych ładowarki z metalowymi przedmiotami.
- ▶ Nie otwierać ładowarki.

## 4.7 Praca

### ▲ OSTRZEŻENIE

- W niektórych warunkach użytkownik nie jest w stanie pracować dłużej w skupieniu. Użytkownik może potknąć się, przewrócić i poważnie zranić.
  - ▶ Pracuj w spokoju i metodycznie.
  - ▶ Nie pracuj przy słabym świetle i kiepskiej widoczności. Nie używać nożyc do żywoptów.
  - ▶ Nożyce musi obsługiwać tylko jedna osoba.
  - ▶ Uważaj na przeszkody.
  - ▶ Pracuj poruszając się po ziemi i dbaj o równowagę ciała. W razie pracy na wysokości: Używać podestu roboczego lub bezpiecznego rusztowania.
  - ▶ W razie wystąpienia oznak zmęczenia: Zrobić przerwę w pracy.
- Jeśli użytkownik pracuje powyżej wysokości barków, może wcześniej się zmęczyć. Niebezpieczeństwo poważnego wypadku.
  - ▶ Pracować tylko przez krótki czas powyżej wysokości barków.
  - ▶ Rób przerwy podczas pracy.
- Gdy poruszające się noże tnące natrafiają na twardy obiekt, mogą zostać gwałtownie zahamowane. Siły reakcji, które się wtedy pojawiają, mogą sprawić, że użytkownik straci kontrolę nad nożycami i dozna poważnych obrażeń.
  - ▶ Nożyce należy trzymać zawsze oburącz.
  - ▶ Przed pracą przesuwać żywoptów pod kątem twardych obiektów i je usunąć.
- Poruszające się noże tnące mogą skaleczyć użytkownika. Niebezpieczeństwo poważnego wypadku.
  - ▶ Nie dotykać poruszających się noży tnących.
  - ▶ Jeśli noże tnące są zablokowane przez przedmiot: Wylączyć nożyce do cięcia żywoptów i wyjąć akumulator. Dopiero wtedy można usunąć przedmiot.
- Jeśli nożyce do żywoptów zaczną działać podczas pracy w sposób zmieniony lub nietypowy, mogą znajdować się w niebezpiecznym



- stanie. Niebezpieczeństwo poważnego wypadku oraz strat w mieniu.
  - ▶ Zakończyć pracę. Wyciągnąć akumulator i skontaktować się z dealerem firmy STIHL.
- Włóżno nożyce mogą drgać.
  - ▶ Nosić rękawice.
  - ▶ Rób przerwy podczas pracy.
  - ▶ W przypadku wystąpienia objawów zaburzenia krążenia: Udać się do lekarza.
- Po puszczeniu dźwigni przełącznika noże tnące poruszają się jeszcze przez ok. 1 sekundę. Poruszające się noże tnące mogą skaleczyć użytkownika lub inne osoby. Skutkiem mogą być poważne obrażenia.
  - ▶ Trzymaj nożyce do cięcia za uchwyt manipulacyjny oraz uchwyt obwiedniowy i poczekaj, aż noże tnące przestaną się poruszać.

### ▲ NIEBEZPIECZEŃSTWO

- W przypadku pracy w pobliżu przewodów pod napięciem noże tnące mogą dotknąć przewodów i spowodować ich uszkodzenie. Niebezpieczeństwo poważnego lub śmiertelnego wypadku.
  - ▶ Nie pracować w otoczeniu przewodów znajdujących się pod napięciem.

## 4.8 Ładowanie

### ▲ OSTRZEŻENIE



- Uszkodzona lub wadliwa ładowarka może wydzielać dziwny zapach lub dymić podczas pracy. Niebezpieczeństwo odniesienia obrażeń oraz strat w mieniu.
  - ▶ Wyjąć wtyczkę z gniazda sieciowego.
- Jeżeli włączona ładowarka nie może odprowadzać wytwarzanego ciepła, może przegrzać się, co grozi pożarem. Możliwe są poważne obrażenia ciała lub śmierć oraz znaczne straty materialne.
  - ▶ Nie zakrywać obudowy ładowarki.

## 4.9 Podłączenie do zasilania elektrycznego

Niebezpieczeństwo dotknięcia obwodów pod napięciem elektrycznym występuje gdy:

- Przewód zasilający lub przedłużacz są uszkodzone.
- Wtyczka przewodu zasilającego lub przedłużacza jest uszkodzona.
- Gniazdko nie jest prawidłowo zainstalowane.

## ▲ NIEBEZPIECZEŃSTWO

- Dotknięcie obwodu pod napięciem grozi porażeniem prądem elektrycznym. Niebezpieczeństwo poważnego lub śmiertelnego wypadku.
  - ▶ Sprawdzić, czy przewód zasilający i wtyczka zasilania sieciowego nie są uszkodzone.
- 
 W przypadku uszkodzenia przewodu zasilającego lub przedłużacza:
  - ▶ Nie dotykać uszkodzonego miejsca.
  - ▶ Wyciągnąć wtyczkę z gniazdka.
- ▶ Przewodu zasilającego, przedłużacza i wtyczek dotykać suchymi rękami.
- ▶ Wtyczkę przewodu zasilającego lub przedłużacza podłączyć do zainstalowanego i zabezpieczonego prawidłowo gniazdka ze stykiem ochronnym.
- ▶ Podłączyć ładowarkę przez wyłącznik różnicowo-prądowy (30 mA, 30 ms).
- Uszkodzony lub nieodpowiedni przedłużacz może prowadzić do porażenia prądem. Skutkiem mogą być poważne obrażenia lub śmierć osób.
  - ▶ Używać przedłużacza o prawidłowym przekroju przewodu,  18.5.

## ▲ OSTRZEŻENIE

- Nieprawidłowe napięcie lub częstotliwość w sieci elektrycznej grożą przepięciem podłączonej ładowarki. Może dojść do jej uszkodzenia.
  - ▶ Upewnić się, że wartość napięcia i częstotliwości zasilania z sieci elektrycznej odpowiadają danym znamionowym podanym na ładowarce.
- Nieprawidłowo ułożony przewód zasilający i przedłużacz mogą ulec uszkodzeniu oraz grozić potknięciem. Może dojść do obrażeń u ludzi oraz uszkodzenia przewodu zasilającego lub przedłużacza.
  - ▶ Przewód zasilający i zasilacz ułożyć i oznakować w taki sposób, aby nie powodowały ryzyka potknięcia.
  - ▶ Przewód zasilający i przedłużacz układać w taki sposób, aby nie były naprężone lub splątane.
  - ▶ Przewód zasilający i przedłużacz układać w taki sposób, aby nie doszło do ich uszkodzenia, zagięcia, przygniecenia lub ocierania.
  - ▶ Przewód zasilający i przedłużacz chronić przed wysoką temperaturą, olejem i chemikaliami.
  - ▶ Przewód zasilający i przedłużacz układać na suchym podłożu.

- Przedłużacz nagrzewa się w trakcie pracy. W przypadku braku możliwości odprowadzenia ciepła może ono prowadzić do pożaru.
  - ▶ W razie używania bębna kablowego: Całkowicie odwinąć bęben.
- Jeżeli w ścianie przebiegają przewody elektryczne i rury, mogą one ulec uszkodzeniu w przypadku montażu ładowarki na ścianie. Kontakt z przewodami elektrycznymi grozi porażeniem prądem elektrycznym. Niebezpieczeństwo poważnego wypadku oraz strat w mieniu.
  - ▶ Sprawdzić, czy w przewidzianym do pracy miejscu nie ma w ścianach przewodów elektrycznych i rur.
- Jeżeli ładowarka nie jest zamontowana na ścianie w sposób opisany w instrukcji użytkowania, może ona lub akumulator wypaść lub też ładowarka może się mocno nagrzewać. Niebezpieczeństwo odniesienia obrażeń oraz strat w mieniu.
  - ▶ Ładowarkę montować na ścianie w sposób opisany w instrukcji użytkownika.
- Podczas montażu ładowarki z włożonym akumulatorem na ścianie akumulator może wypaść z ładowarki. Niebezpieczeństwo odniesienia obrażeń oraz strat w mieniu.
  - ▶ W pierwszej kolejności zamontować ładowarkę na ścianie, a dopiero potem włożyć akumulator.

## 4.10 Transport

### 4.10.1 Nożyce do cięcia żywoptłotów

## ▲ OSTRZEŻENIE

- Nożyce do cięcia żywoptłotów mogą się przewrócić lub przesunąć podczas przewozu pojazdem. Niebezpieczeństwo odniesienia obrażeń oraz strat w mieniu.
  - ▶ Przesunąć dźwignię ryglowania do pozycji .
  - ▶ Wyciągnąć akumulator.
- ▶ Nałożyć osłonę na noże tnące w taki sposób, aby całkowicie je zakryć.
- ▶ Nożyce do żywoptłotów zabezpieczyć pasami lub siatką w taki sposób, aby nie mogły się przewrócić ani przesunąć.



#### 4.10.2 Akumulator

### ▲ OSTRZEŻENIE

- Akumulator nie jest całkowicie odporny na wszystkie czynniki w otoczeniu. Jeśli akumulator jest narażony na określone warunki otoczenia, może ulec uszkodzeniu i mogą powstać szkody materialne.
  - ▶ Nie przewozić akumulatora, jeśli jest uszkodzony.
  - ▶ Transportować akumulator w opakowaniu nieprzewodzącym prądu.
- Akumulator może przewrócić się lub przesunąć podczas przewozu pojazdem. Niebezpieczeństwo wypadku oraz strat w mieniu.
  - ▶ Zapakować akumulator w odpowiedni pojemnik transportowy lub inne opakowanie, w którym nie będzie się przesunął.
  - ▶ Opakowanie należy zabezpieczyć w taki sposób, aby nie mogło się przemieszczać.

#### 4.10.3 Ładowarka

### ▲ OSTRZEŻENIE

- Ładowarka może przewrócić się lub przesunąć podczas transportu. Może dojść do obrażeń lub szkód materialnych.
  - ▶ Wyciągnąć wtyczkę z gniazdka.
  - ▶ Wyciągnąć akumulator.
  - ▶ Przymocować ładowarkę pasami mocującymi lub siatką w taki sposób, aby nie mogła się przewrócić ani przesunąć.
- Przewód zasilający nie jest przeznaczony do przenoszenia ładowarki. Przewód zasilający i ładowarka mogą ulec uszkodzeniu.
  - ▶ Zwinąć przewód zasilający i przymocować go do ładowarki.

## 4.11 Przechowywanie

#### 4.11.1 Nożyce do cięcia żywoptłów

### ▲ OSTRZEŻENIE

- Dzieci nie potrafią rozpoznawać ani ocenić zagrożeń powodowanych przez nożyce do cięcia żywoptłów. Skutkiem mogą być poważne obrażenia.
  - ▶ Przesunąć dźwignię ryglowania do pozycji .



- ▶ Wyciągnąć akumulator.

- ▶ Nałożyć osłonę na noże tnące w taki sposób, aby całkowicie je zakryć.

#### 4 Wskazówki dotyczące bezpieczeństwa pracy

- ▶ Przechowywać nożyce do cięcia żywoptłów z dala od dzieci.
- Styki elektryczne nożyc do cięcia żywoptłów oraz podzespoły z metalu mogą zardzewieć od wilgoci. Nożyce do cięcia żywoptłów mogą ulec uszkodzeniu.
  - ▶ Przesunąć dźwignię ryglowania do pozycji .



- ▶ Wyciągnąć akumulator.

- ▶ Przechowywać nożyce do cięcia żywoptłów w miejscu suchym i czystym.

#### 4.11.2 Akumulator

### ▲ OSTRZEŻENIE

- Małe dzieci nie potrafią rozpoznawać, ani tym bardziej ocenić zagrożeń powodowanych przez akumulator. Skutkiem mogą być poważne obrażenia u dzieci.
  - ▶ Przechowywać akumulator z dala od dzieci.
- Akumulator nie jest całkowicie odporny na wszystkie czynniki w otoczeniu. Może ulec uszkodzeniu pod wpływem niektórych zjawisk lub czynników.
  - ▶ Przechowywać akumulator w miejscu suchym i czystym.
  - ▶ Przechowywać akumulator w pomieszczeniu zamkniętym.
  - ▶ Akumulator podczas przechowywania powinien być odłączony od nożyc i ładowarki.
  - ▶ Przechowywać akumulator w opakowaniu nieprzewodzącym prądu.
  - ▶ Akumulator należy przechowywać w temperaturze pomiędzy - 10 °C i + 50 °C.

#### 4.11.3 Ładowarka

### ▲ OSTRZEŻENIE

- Dzieci nie są zdolne do rozpoznawania i oceny zagrożeń stwarzanych przez ładowarkę. Niebezpieczeństwo poważnego wypadku lub śmierci dziecka.
  - ▶ Wyciągnąć akumulator.
  - ▶ Ładowarkę przechowywać w miejscu niedostępnym dla dzieci.
- Ładowarka nie jest zabezpieczona przed wszystkimi czynnikami zewnętrznymi. Narażenie ładowarki na oddziaływanie określonych czynników zewnętrznych może skutkować jej uszkodzeniem.
  - ▶ Wyciągnąć akumulator.
  - ▶ Jeśli ładowarka jest ciepła: Poczekać do schłodzenia ładowarki.

- ▶ Przechowywać ładowarkę w miejscu suchym i czystym.
- ▶ Przechowywać ładowarkę w pomieszczeniu zamkniętym.
- ▶ Ładowarkę przechowywać w temperaturze pomiędzy + 5 °C i + 40 °C.
- Przewód zasilający nie jest przeznaczony do przenoszenia lub zawieszania ładowarki. Przewód zasilający i ładowarka mogą ulec uszkodzeniu.
  - ▶ Chwycić ładowarkę za obudowę i przytrzymać. W ładowarce znajduje się wnęka ułatwiająca jej podnoszenie.
  - ▶ Zawiesić ładowarkę na uchwycie ściennym.

## 4.12 Czyszczenie, konserwacja i naprawy

### ▲ OSTRZEŻENIE

- Jeżeli akumulator znajduje się w nożycach do pielęgnacji żywopłotów podczas czyszczenia, konserwacji lub naprawy, może dojść do ich niezamierzonego włączenia. Może dojść do poważnych obrażeń lub szkód materialnych.
  - ▶ Przesunąć dźwignię blokady do pozycji .
  - ▶ Wyciągnąć akumulator.
- Czyszczenie agresywnymi środkami, strumieniem wody lub ostrymi przedmiotami może spowodować uszkodzenie nożyc do pielęgnacji żywopłotów, noża tnącego, akumulatora lub ładowarki. Należy czyścić nożyce do pielęgnacji żywopłotów, noże tnące, akumulator i ładowarkę w odpowiedni sposób. W przeciwnym razie podzespoły mogą przestać działać prawidłowo, a ich zabezpieczenia mogą stać się niesprawne. Skutkiem mogą być poważne obrażenia.
  - ▶ Czyścić nożyce do pielęgnacji żywopłotów, akumulator i ładowarkę wyłącznie w sposób opisany w niniejszej instrukcji użytkownika.
- Należy konserwować i naprawiać nożyce do pielęgnacji żywopłotów, noże tnące, akumulator i ładowarkę w odpowiedni sposób. W przeciwnym razie podzespoły mogą przestać działać prawidłowo, a ich zabezpieczenia mogą stać się niesprawne. Może dojść do poważnych obrażeń lub śmierci.
  - ▶ Nie wolno samodzielnie poddawać nożyc do pielęgnacji żywopłotów, akumulatora i ładowarki konserwacji lub naprawom.
  - ▶ Jeśli nożyce do pielęgnacji żywopłotów, akumulator lub ładowarka wymagają kon-









serwacji lub naprawy: skontaktować się z dealerem STIHL.

- ▶ Noże konserwować wyłącznie w sposób opisany w niniejszej instrukcji obsługi.
- Podczas czyszczenia lub konserwacji noży użytkownik może skaleczyć się o ostre zęby tnące. Może to spowodować obrażenia użytkownika.
  - ▶ Nosić rękawice robocze wykonane z wytrzymałych materiałów.

## 5 Przygotowanie nożyc do cięcia żywopłotów do pracy

### 5.1 Przygotowanie nożyc do cięcia żywopłotów do pracy

Przed każdym rozpoczęciem pracy wykonać poniższe czynności:

- ▶ Sprawdzić, czy następujące urządzenia gwarantują bezpieczną pracę:
  - Nożyce do cięcia żywopłotów,  4.6.1.
  - Noże tnące,  4.6.2.
  - Akumulator,  4.6.3.
  - Ładowarka,  4.6.4.
- ▶ Sprawdzić akumulator,  9.2.
- ▶ Naładuj akumulator,  6.2.
- ▶ Wyczyścić nożyce do cięcia żywopłotów,  14.1.
- ▶ Sprawdzić, czy elementy sterownicze są sprawne,  9.1.
  - ▶ Jeżeli podczas badania elementów sterujących 3 diody LED migają na czerwono: wyjąć akumulator i skontaktować się z dealerem STIHL.
  - Usterka nożyc do cięcia żywopłotów.
- ▶ W razie nieprzeprowadzenia tych czynności: nie używać nożyc do cięcia żywopłotów i skontaktować się z dealerem STIHL.

## 6 Ładowanie akumulatora i sygnalizacja diodami LED

### 6.1 Montaż ładowarki na ścianie

Ładowarkę można zamontować na ścianie.

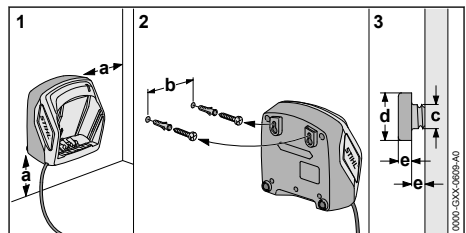

## ► Zamontować ładowarkę do ściany w taki sposób, aby zapewnić następujące kryteria:

- Do przytwierdzenia należy użyć odpowiednich materiałów mocujących.
- Ładowarka musi być wypoziomowana. Konieczne jest zachowanie następujących wymiarów:
  - a = min. 100 mm
  - b (dla AL 101) = 75 mm
  - b (dla AL 300 i AL 500) = 120 mm
  - c = 4,5 mm
  - d = 9 mm
  - e = 2,5 mm

## 6.2 Ładowanie akumulatora

Czas ładowania jest zależny od różnych czynników, np. od temperatury akumulatora lub temperatury otoczenia. Faktyczny czas ładowania może różnić się od podanego dla urządzenia. Czas ładowania jest podany pod adresem [www.stihl.com/charging-times](http://www.stihl.com/charging-times).

Operacja ładowania uruchamia się automatycznie, jeżeli wtyczka zasilająca jest włożona do gniazdka elektrycznego, a akumulator włożony jest do ładowarki. Ładowarka wyłączy się automatycznie po naładowaniu akumulatora.

Ładowarka i akumulator nagrzewają się podczas ładowania.

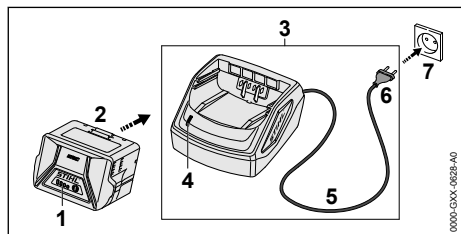

- Podłączyć wtyczkę (6) do łatwo dostępnego gniazdka elektrycznego (7). Ładowarka (3) wykona autotest. Dioda (4) zaświeci na ok. 1 sekundę na zielono, a następnie na ok. 1 sekundę na czerwono.
- Ułożyć kabel zasilania (5).

- Włożyć akumulator (2) w prowadnicę akumulatora (3) i wcisnąć akumulator do oporu. Dioda LED (4) zapali się na zielono. Diody LED (1) świecą na zielono i akumulator (2) został naładowany.
- Gdy dioda (4) i diody (1) zgasną: Akumulator (2) jest całkowicie naładowany i można go wyjąć z ładowarki (3).
- Jeśli ładowarka (3) nie będzie już używana: Wyciągnąć wtyczkę (6) z gniazdka (7).

## 6.3 Sygnalizacja stanu ładowania

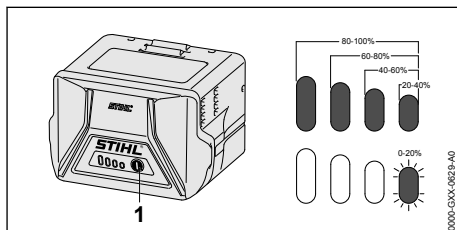

- Nacisnąć przycisk (1). Diody LED zapalą się na zielono na ok. 5 sekund i będą sygnalizowały stan ładowania akumulatora.
- Jeżeli zielona dioda po prawej miga na zielono, naładuj akumulator.

## 6.4 Diody na akumulatorze

Diody LED mogą wskazywać na stan naładowania lub awarię akumulatora. Diody mogą świecić lub migać zielonym lub czerwonym światłem.

Jeżeli diody świecą się lub migają na zielono, informują o stanie naładowania.

- Jeżeli diody świecą się lub migają na czerwono: usunąć awarię, 17. Usterka nożyc do cięcia żywoptłotów lub akumulatora.

## 6.5 Dioda na ładowarce

Dioda LED sygnalizuje stan pracy ładowarki.

Jeżeli dioda świeci się na zielono, akumulator ładuje się.

- Jeżeli dioda miga na czerwono: usuń awarię. W ładowarce występuje usterka.

## 7 Podłączanie i odłączanie akumulatora

### 7.1 Wkładanie akumulatora

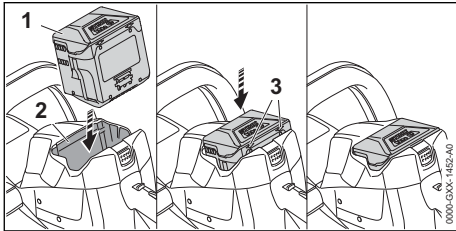

- ▶ Włóż akumulator (1) do komory (2), aż usłyszysz kliknięcie zatrzasków. Strzałki (3) na obudowie akumulatora (1) powinny być widoczne, a zatrzaski powinny trzymać akumulator wewnątrz komory (2). Między nożycami do cięcia żywopłotów a akumulatorem (1) nie występuje kontakt elektryczny.
- ▶ Włóż akumulator (1) do komory (2), do oporu. Akumulator (1) zablokuje się za drugim kliknięciem, a cała jego obudowa znajdzie się wewnątrz nożyc do cięcia żywopłotów.

### 7.2 Wymywanie akumulatora

- ▶ Połóż nożyce do cięcia żywopłotów na płaskiej powierzchni.

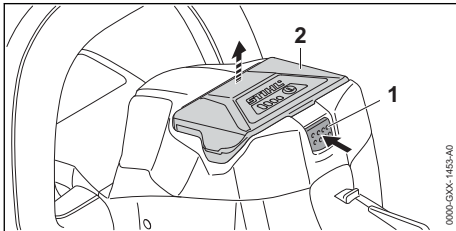

- ▶ Popchnij dźwignię blokady (1). Akumulator (2) jest odblokowany i możesz go wyjąć.

## 8 Włączanie i wyłączenie nożyc do cięcia żywopłotów

### 8.1 Włączanie nożyc do cięcia żywopłotów

#### ! OSTRZEŻENIE

- ▶ Niezależnie od kolejności, w jakiej naciśnięte zostaną kabłąk przełącznika oraz dźwignia przełącznika, nożyce do cięcia żywopłotów przyspieszają i poruszają się noże tnące. Jeśli najpierw zostaje naciśnięta dźwignia przełącznika, a następnie kabłąk przełącznika, to użytkownik może stracić kontrolę nad nożycami do cięcia żywopłotów. Niebezpieczeństwo poważnego wypadku.
- ▶ Najpierw naciśnij kabłąk przełącznika, a następnie dźwignię przełącznika.

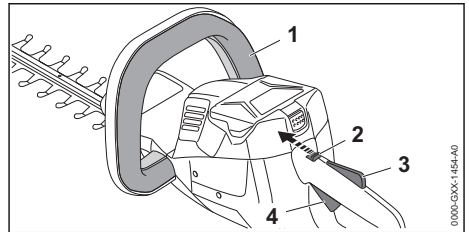

- ▶ Wcisnąć i przytrzymać kabłąk przełącznika (1).
- ▶ Przesunąć dźwignię ryglowania (2) za pomocą kciuka w pozycję ⚙.
- ▶ Wcisnąć i przytrzymać ręką blokadę dźwigni przełącznika (3).
- ▶ Naciśnąć palcem wskazującym dźwignię przełącznika (4) i przytrzymać ją. Nożyce do cięcia żywopłotów przyspieszają i poruszają się noże tnące.

### 8.2 Wyłączenie nożyc do cięcia żywopłotów



- ▶ Puścić kabłąk przełącznika, dźwignię przełącznika i blokadę dźwigni przełącznika.
- ▶ Poczekać, aż noże tnące przestaną się ruszać po ok. 1 sekundzie.
- ▶ Jeśli po ok. 1 sekundzie noże tnące nie przestaną się ruszać: skontaktować się z autoryzowanym dealerem marki STIHL. Nożyce do cięcia żywopłotów są uszkodzone.
- ▶ Przesunąć dźwignię ryglowania w pozycję ⚙.



## 9 Kontrola nożyc do cięcia żywopłotów i akumulatora

### 9.1 Kontrola elementów obsługowych

#### Dźwignia ryglowania, blokada dźwigni przełącznika i dźwignia przełącznika

- ▶ Wyciągnąć akumulator.
- ▶ Przesunąć dźwignię ryglowania w pozycję .
- ▶ Spróbować nacisnąć dźwignię przełącznika bez naciskania blokady dźwigni przełącznika.
- ▶ Jeżeli nie można pchnąć dźwigni przełącznika: nie używać nożyc do cięcia żywopłotów i skontaktować się z dealerem STIHL. Dźwignia ryglowania lub blokada dźwigni przełącznika jest uszkodzona.
- ▶ Przesunąć dźwignię ryglowania w pozycję .
- ▶ Nacisnąć i przytrzymać blokadę dźwigni przełącznika.
- ▶ Nacisnąć dźwignię przełącznika.
- ▶ Puścić dźwignię przełącznika i blokadę dźwigni przełącznika.
- ▶ Jeżeli dźwignia przełącznika lub blokada dźwigni przełącznika poruszają się z oporem lub nie powracają do pozycji wyjściowej: nie używać nożyc do cięcia żywopłotów i skontaktować się z dealerem STIHL. Dźwignia przełącznika lub blokada dźwigni przełącznika są uszkodzone.

#### Kabłąk przełącznika

- ▶ Wyciągnąć akumulator.
- ▶ Pchnąć i puścić kabłąk przełącznika.
- ▶ Jeżeli kabłąk przełącznika porusza się z oporem lub nie powraca do pozycji wyjściowej: nie używać nożyc do cięcia żywopłotów i skontaktować się z dealerem STIHL. Kabłąk przełącznika jest uszkodzony.

#### Włączanie nożyc do cięcia żywopłotów

- ▶ Włożyć akumulator.
- ▶ Pchnąć i puścić kabłąk przełącznika.
- ▶ Jeżeli noże tnące poruszyły się lub poruszają się: nie używać nożyc do cięcia żywopłotów i skontaktować się z dealerem STIHL. Dźwignia przełącznika jest uszkodzona.
- ▶ Nacisnąć i przytrzymać blokadę dźwigni przełącznika.
- ▶ Nacisnąć i przytrzymać dźwignię przełącznika.
- ▶ Jeżeli noże tnące poruszają się: nie używać nożyc do cięcia żywopłotów i skontaktować się z dealerem STIHL. Kabłąk przełącznika jest uszkodzony.
- ▶ Nacisnąć i przytrzymać kabłąk przełącznika. Noże tnące zaczną się ruszać.

- ▶ Jeżeli 3 diody migają na czerwono: wyjąć akumulator i skontaktować się z dealerem STIHL. Usterka nożyc do cięcia żywopłotów.
- ▶ Zwolnić kabłąk przełącznika  
Po ok. 1 sekundzie noże tnące przestaną się ruszać.
- ▶ Jeśli po ok. 1 sekundzie noże tnące nie przestaną się ruszać: skontaktować się z autoryzowanym dealerem marki STIHL. Nożyce do cięcia żywopłotów są uszkodzone.

### 9.2 Kontrola akumulatora

- ▶ Nacisnąć przycisk na akumulatorze.
- ▶ Diody LED świecą się lub migają.
- ▶ Jeżeli diody LED nie świecą lub nie migają: nie używać akumulatora i skontaktować się z dealerem STIHL. Akumulator jest niesprawny.

## 10 Praca z nożycami do cięcia żywopłotów

### 10.1 Trzymanie i prowadzenie nożyc do cięcia żywopłotów

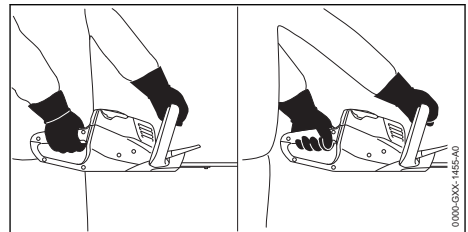

- ▶ Chwycić nożyce ręką za uchwyty manipulacyjne w taki sposób, aby obejmował go ciuk.
- ▶ Trzymać nożyce drugą ręką za uchwyty obwodniowe w taki sposób, aby obejmował go ciuk.

### 10.2 Cięcie

- ▶ Grube konary i gałęzie należy usuwać za pomocą sekatora lub pilarki spalinowej.

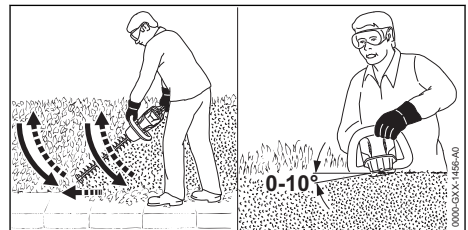

- ▶ Nożyce należy prowadzić przy boku, zataczając łuki z dołu do góry, i obcinać żywopłot.

- ▶ Opuszczać nożyce do cięcia żywoptotów, nie obcinając żywoptotu.
- ▶ Pracować powoli i miarowo.
- ▶ Kontynuować prowadzenie nożyc przy boku, zataczając łuki z dołu do góry, i obcinać żywoptot.
- ▶ Drugą stroną żywoptotu obcinać w ten sam sposób.
- ▶ Na górnej stronie żywoptotu stosować noże tnące pod kątem od 0° do 10°.
- ▶ Poruszać nożycami poziomo, zataczając łuki w jedną stronę i z powrotem, i obcinać żywoptot.
- ▶ Jeżeli spada efektywność cięcia: naostrzyć nóż tnący.

## 11 Po zakończeniu pracy

### 11.1 Po pracy

- ▶ Wyłączyć nożyce do cięcia żywoptotów, dźwignię zatraskową przesunąć w pozycję  i wyjąć akumulator.
- ▶ Jeśli nożyce do cięcia żywoptotów są mokre: Zostaw nożyce do cięcia żywoptotów do wyschnięcia.
- ▶ Jeśli akumulator jest mokry: Poczekać do wyschnięcia akumulatora.
- ▶ Wyczyścić nożyce do cięcia żywoptotów.
- ▶ Wyczyścić noże tnące.
- ▶ Nałożyć osłonę na noże tnące w taki sposób, aby całkowicie je zakryć.
- ▶ Wyczyścić akumulator.

## 12 Transport

### 12.1 Transport nożyc do pielęgnacji żywoptotów

- ▶ Wyłączyć nożyce do pielęgnacji żywoptotów, dźwignię zatraskową przesunąć w pozycję  i wyjąć akumulator.
- ▶ Nałożyć osłonę na noże w taki sposób, aby noże były całkowicie zasłonięte.

#### Przenoszenie nożyc

- ▶ Nożyce do pielęgnacji żywoptotów należy przynosić jedną ręką za uchwyt obwodniowy w taki sposób, aby noże były skierowane do tyłu.

#### Transport nożyc do pielęgnacji żywoptotów w samochodzie

- ▶ Zabezpieczyć nożyce do pielęgnacji żywoptotów przed przewróceniem i przesunięciem.

## 12.2 Transportowanie akumulatora

- ▶ Wyłączyć nożyce do cięcia żywoptotów, dźwignię zatraskową przesunąć w pozycję  i wyjąć akumulator.
- ▶ Sprawdź, czy akumulator nie stwarza zagrożenia.
- ▶ Zapakuj akumulator w poniższy sposób:
  - Opakowanie nie przewodzi prądu elektrycznego.
  - Akumulator nie może ruszać się w opakowaniu.
- ▶ Opakowanie należy tak zabezpieczyć, aby nie mogło się przemieszczać.

Akumulator podlega wymogom dotyczącym transportu towarów niebezpiecznych. Akumulator jest sklasyfikowany w kategorii UN 3480 (akumulatory i baterie litowo-jonowe) i został sprawdzony zgodnie z podręcznikiem UN Badania i kryteria część III, podrozdział 38.3.

Przepisy transportowe podano pod adresem: [www.stihl.com/safety-data-sheets](http://www.stihl.com/safety-data-sheets).

## 12.3 Transport ładowarki

- ▶ Wyciągnąć wtyczkę z gniazdka.
- ▶ Wyciągnąć akumulator.
- ▶ Zwinąć przewód zasilający i przymocować go do ładowarki.
- ▶ Jeśli ładowarka jest transportowana samochodem, zabezpieczyć ładowarkę pasami mocującymi lub siatką w taki sposób, aby nie mogła się przewrócić ani przesunąć.

## 13 Przechowywanie

### 13.1 Przechowywanie nożyc do cięcia żywoptotów

- ▶ Wyłączyć nożyce do cięcia żywoptotów, dźwignię zatraskową przesunąć w pozycję  i wyjąć akumulator.
- ▶ Nałożyć osłonę na noże tnące w taki sposób, aby całkowicie je zakryć.
- ▶ Przechowywać nożyce do cięcia żywoptotów w poniższy sposób:
  - Nożyce do cięcia żywoptotów znajdują się w miejscu niedostępnym dla dzieci.
  - Nożyce do cięcia żywoptotów są czyste i suche.

### 13.2 Przechowywanie akumulatora

STIHL zaleca przechowywanie akumulatora w stanie naładowania pomiędzy 40 % i 60 % (2 świecące na zielono diody LED).

- ▶ Przechowuj akumulator w poniższy sposób:
  - Akumulator jest poza zasięgiem dzieci.
  - Akumulator jest czysty i suchy.
  - Akumulator znajduje się w zamkniętym pomieszczeniu.
  - Akumulator jest odłączony od nożyc do cięcia żywopłotów i ładowarki.
  - Akumulator znajduje się w opakowaniu nieprzewodzącym prądu.
  - Akumulator znajduje się w temperaturze pomiędzy - 10 °C i + 50 °C.

### 13.3 Przechowywanie ładowarki

- ▶ Wyciągnąć wtyczkę z gniazdka.
- ▶ Wyciągnąć akumulator.

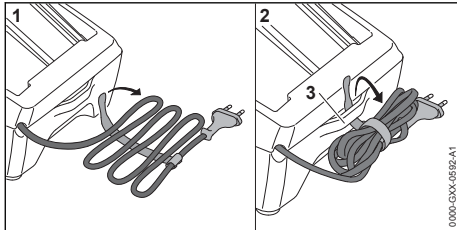

- ▶ Zwinąć przewód zasilania i zamocować go na ładowarce.
- ▶ Ładowarkę przechowywać w poniższy sposób:
  - Ładowarkę przechowywać w miejscu niedostępnym dla dzieci.
  - Ładowarka powinna być sucha i czysta.
  - Przechowywać ładowarkę w pomieszczeniu zamkniętym.
  - Ładowarka powinna być odłączona od akumulatora.
  - Nie zawieszać ładowarki na przewodzie zasilającym ani na uchwycie (3) na przewód zasilający.
  - Przechowywać ładowarkę w zakresie temperatury od + 5°C do + 40°C.

## 14 Czyszczenie

### 14.1 Czyszczenie nożyc do pielęgnacji żywopłotów

- ▶ Wyłączyć nożyce do pielęgnacji żywopłotów, dźwignię zatraskową przesunąć w pozycję Ⓟ i wyjąć akumulator.
- ▶ Nożyce do pielęgnacji żywopłotów należy czyścić wilgotną szmatką lub preparatem do usuwania żywicy STIHL.
- ▶ Wyczyścić pędzlem otwory wentylacyjne.
- ▶ Usunąć ciała obce z komory akumulatora i wyczyścić ją wilgotną szmatką.
- ▶ Wyczyścić pędzlem lub miękką szczotką styki w komorze akumulatora.

### 14.2 Czyszczenie noży tnących

- ▶ Wyłączyć nożyce do cięcia żywopłotów, dźwignię zatraskową przesunąć w pozycję Ⓟ i wyjąć akumulator.
- ▶ Spryskać noże tnące po obu stronach środkiem do usuwania żywicy STIHL.
- ▶ Włożyć akumulator.
- ▶ Włączyć nożyce na 5 sekund. Noże tnące zaczną się ruszać. Środek do usuwania żywicy rozprowadza się równomiernie.

### 14.3 Czyszczenie akumulatora

- ▶ Wyczyścić akumulator wycierając go wilgotną ścierką.

### 14.4 Czyszczenie ładowarki

- ▶ Wyciągnąć wtyczkę z gniazdka.
- ▶ Wyczyścić ładowarkę, wycierając ją wilgotną ścierką.
- ▶ Wyczyścić pędzlem otwory wentylacyjne.
- ▶ Wyczyścić styki elektryczne ładowarki za pomocą pędzla lub miękkiej szczotki.

## 15 Konserwacja

### 15.1 Ostrzenie noży

Firma STIHL zaleca ostrzenie noży w serwisie autoryzowanego dealera STIHL.



#### OSTRZEŻENIE

- Zęby tnące noży są ostre. Użytkownik może się skaleczyć.
  - ▶ Nosić rękawice robocze wykonane z wytrzymałych materiałów.
- ▶ Wyłączyć nożyce do pielęgnacji żywopłotów, dźwignię zatraskową przesunąć w pozycję Ⓟ i wyjąć akumulator.

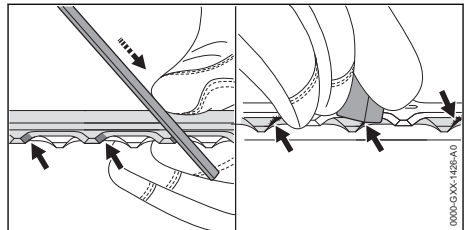

- ▶ Każde ostrze górnego noża naostrzyć pilnikiem płaskim STIHL ruchem do przodu. Zachowywać przy tym odpowiedni kąt ostrzenia, Ⓟ 18.2.
- ▶ Obrócić nożyce.
- ▶ Naostrzyć pozostałe ostrza.
- ▶ Każde ostrze wygładzić od dołu.
- ▶ Obrócić nożyce.

- ▶ Wygładzić pozostałe ostrza.
- ▶ Pył powstały podczas ostrzenia zetrzeć wilgotną szmatką.
- ▶ Spryskać noże po obu stronach środkiem do usuwania żywicy STIHL.
- ▶ Włączyć nożyce na 5 sekund.  
Noże zaczną się ruszać. Spowoduje to równomierne rozprowadzenie środka do usuwania żywicy STIHL.
- ▶ W razie wątpliwości skontaktować się z autoryzowanym dealerm STIHL.

- cięcia żywopłatów i skontaktować się z dealerm firmy STIHL.
- ▶ Jeżeli akumulator jest uszkodzony lub wadliwy: wymień go na sprawny.
- ▶ Jeżeli ładowarka jest uszkodzona lub wadliwa: wymień ją na sprawny.
- ▶ W przypadku uszkodzonego przewodu zasilania: nie używać ładowarki i zlecić dealerowi STIHL wymianę przewodu zasilania.

## 16 Naprawa

### 16.1 Naprawa nożyc do cięcia żywopłatów, akumulatora i ładowarki

Użytkownik nie może samodzielnie naprawiać nożyc do cięcia żywopłatów, akumulatora ani ładowarki.

- ▶ Jeżeli nożyce do cięcia żywopłatów lub noże tnące są uszkodzone: nie używać nożyc do

## 17 Rozwiązywanie problemów

### 17.1 Usuwanie usterek nożyc do pielęgnacji żywopłatów lub akumulatora

| Usterka  | Diody na akumulatorze           | Przyczyna  | Sposób usunięcia  |
|--|---------------------------------|--|---|
| Nożyce do pielęgnacji żywopłatów nie uruchamiają się przy włączeniu. | 1 dioda miga na zielono.        | Zbyt niski poziom naładowania akumulatora.         | ▶ Naładuj akumulator.   |
|  | 1 dioda świeci się na czerwono. | Akumulator jest za ciepły lub za zimny.            | ▶ Wyciągnąć akumulator.<br>▶ Pozostawić akumulator do ostygnięcia lub ogrzania.   |
|  | 3 diody migają na czerwono.     | Wystąpiła usterka nożyc do pielęgnacji żywopłatów. | ▶ Wyciągnąć akumulator.<br>▶ Wyczyścić styki elektryczne w komorze akumulatora.<br>▶ Włożyć akumulator.<br>▶ Włączyć nożyce do pielęgnacji żywopłatów.<br>▶ Jeżeli 3 diody nadal migają na czerwono: nie używać nożyc do pielęgnacji żywopłatów i skontaktować się z dealerm STIHL. |
|  |                                 | Noże poruszają się z oporami.                      | ▶ Spryskać noże po obu stronach środkiem do usuwania żywicy STIHL.<br>▶ Jeżeli 3 diody nadal migają na czerwono: nie używać nożyc do pielęgnacji żywopłatów i skontaktować się z dealerm STIHL.   |
|  | 3 diody świecą się na czerwono. | Nożyce do pielęgnacji żywopłatów są za gorące.     | ▶ Wyciągnąć akumulator.<br>▶ Zostawić nożyce do pielęgnacji żywopłatów do ochłodzenia.  |
|  | 4 diody migają na czerwono.     | Akumulator jest niesprawny.                        | ▶ Wyjąć akumulator i włożyć go ponownie.<br>▶ Włączyć nożyce do pielęgnacji żywopłatów.   |

| Usterka  | Diody na akumulatorze           | Przyczyna   | Sposób usunięcia   |
|--|---------------------------------|---|--|
|  |                                 |   | ▶ Jeżeli 4 diody nadal migają na czerwono, nie używać akumulatora i skontaktować się z autoryzowanym dealerem STIHL. |
|  |                                 | Połączenie elektryczne między nożycami do pielęgnacji żywopłatów i akumulatorem jest przerwane. | ▶ Wyciągnąć akumulator.<br>▶ Wyczyścić styki elektryczne w komorze akumulatora.<br>▶ Włożyć akumulator.              |
|  |                                 | Nożyce do pielęgnacji żywopłatów lub akumulator są wilgotne.                                    | ▶ Poczekać, aż nożyce do pielęgnacji żywopłatów lub akumulator wyschną.  |
| Nożyce do pielęgnacji żywopłatów wyłączają się podczas pracy.      | 3 diody świecą się na czerwono. | Nożyce do pielęgnacji żywopłatów są za gorące.  | ▶ Wyciągnąć akumulator.<br>▶ Zostawić nożyce do pielęgnacji żywopłatów do ochłodzenia.                               |
|  |                                 | Występuje usterka elektryczna.  | ▶ Wyjąć akumulator i włożyć go ponownie.<br>▶ Włączyć nożyce do pielęgnacji żywopłatów.                              |
| Czas pracy nożyc do pielęgnacji żywopłatów jest zbyt krótki.       |                                 | Akumulator nie jest całkowicie naładowany.  | ▶ Naładować do końca akumulator.   |
|  |                                 | Przekroczona żywotność akumulatora.   | ▶ Wymienić akumulator.   |
| Po włożeniu akumulatora do ładowarki ładowanie nie rozpoczyna się. | 1 dioda świeci się na czerwono. | Akumulator jest za ciepły lub za zimny.   | ▶ Zostawić akumulator w ładowarce. Ładowanie rozpocznie się automatycznie po osiągnięciu prawidłowej temperatury.    |

## 17.2 Usuwanie usterek ładowarki

| Usterka                       | Dioda na ładowarce          | Przyczyna   | Porady   |
|-------------------------------|-----------------------------|---|--|
| Akumulator nie jest ładowany. | Dioda LED miga na czerwono. | Przerwa między stykami elektrycznymi ładowarki i akumulatora. | ▶ Wyciągnąć akumulator.<br>▶ Oczyszczyć styki elektryczne w ładowarce.<br>▶ Włożyć akumulator. |
|                               |                             | W ładowarce występuje usterka.                                | ▶ Nie używać ładowarki i skontaktować się z dealerem STIHL.                                    |

## 18 Dane techniczne

### 18.1 Nożyce do cięcia żywopłatów STIHL HSA 56

- Dozwolony akumulator: STIHL AK
- Masa bez akumulatora: 2,9 kg

Czas pracy jest podany na stronie [www.stihl.com/battery-life](http://www.stihl.com/battery-life).

### 18.2 Noże tnące

- Odstęp między zębami tnącymi: 30 mm
- Długość krawędzi tnącej: 450 mm
- Kąt ostrzenia: 35°

### 18.3 Akumulator STIHL AK

- Technologia akumulatora: litowo-jonowa
- Napięcie: 36 V
- Pojemność w Ah: patrz tabliczka z określeniem mocy urządzenia
- Energia wewnętrzna w Wh: patrz tabliczka z określeniem mocy urządzenia
- Ciężar w kg: patrz tabliczka znamionowa
- Dopuszczalny zakres temperatury do stosowania i przechowywania: - 10 °C do + 50 °C

### 18.4 Ładowarka STIHL AL 101

- Napięcie znamionowe: patrz tabliczka znamionowa

- Częstotliwość: patrz tabliczka znamionowa
- Moc znamionowa: patrz tabliczka znamionowa
- Prąd ładowania: patrz tabliczka znamionowa
- Dopuszczalny zakres temperatury stosowania i przechowywania: od + 5 °C do + 40 °C

Czasy ładowania podano pod adresem:

[www.stihl.com/charging-times](http://www.stihl.com/charging-times)

## 18.5 Przedłużacze

W przypadku korzystania z przedłużacza przekrój ich żył w zależności od napięcia i długości przedłużacza musi wynosić:

**Jeśli napięcie znamionowe na tabliczce znamionowej wynosi 220 V do 240 V:**

- Długość kabla do 20 m: AWG 15 / 1,5 mm<sup>2</sup>
- Długość kabla 20 m do 50 m: AWG 13 / 2,5 mm<sup>2</sup>

**Jeśli napięcie znamionowe na tabliczce znamionowej wynosi 100 V do 127 V:**

- Długość kabla do 10 m: AWG 14 / 2,0 mm<sup>2</sup>
- Długość kabla 10 m do 30 m: AWG 12 / 3,5 mm<sup>2</sup>

## 18.6 Poziomy hałasu i wibracji

Wartość korekcji poziomu ciśnienia akustycznego wynosi 2 dB(A). Wartość korekcji poziomu mocy akustycznej wynosi 2 dB(A). Wartość korekcji poziomu drgań wynosi 2 m/s<sup>2</sup>.

Firma STIHL zaleca stosowanie ochrony słuchu.

- Poziom ciśnienia akustycznego L<sub>pA</sub> zmierzony wg EN 60745-2-15: 80 dB(A).
- Poziom mocy akustycznej L<sub>wA</sub> zmierzony wg EN 60745-2-15: 91 dB(A).
- Poziom drgań a<sub>hv</sub> zmierzony wg EN 60745-2-15
  - Uchwyt manipulacyjny: 2,7 m/s<sup>2</sup>. Wartość K wartości wibracji wynosi 2 m/s<sup>2</sup>.
  - Uchwyt obwiedniowy: 1,2 m/s<sup>2</sup>.

Podane poziomy drgań zostały zmierzone zgodnie ze znormalizowaną procedurą testową i mogą służyć do porównywania urządzeń elektrycznych. Rzeczywiste poziomy drgań mogą różnić się od podanych wartości w zależności od sposobu używania urządzenia. Podane poziomy drgań mogą być wykorzystane do wstępnego oszacowania obciążenia wibracjami. Należy oszacować rzeczywiste obciążenie wibracjami. Można przy tym uwzględnić także czasy, w których urządzenie elektryczne jest wyłączone oraz czasy, w których jest wprawdzie włączone, ale pracuje bez obciążenia.

Informacje na temat spełnienia wymagań dyrektywy 2002/44/WE dotyczącej ochrony pracowników przed wibracjami podano na stronie: [www.stihl.com/vib](http://www.stihl.com/vib).

## 18.7 REACH

Rozporządzenie REACH jest unijnym rozporządzeniem w sprawie rejestracji, oceny, udzielania zezwoleń i stosowanych ograniczeń w zakresie chemikaliów.

Informacje dotyczące zgodności z rozporządzeniem REACH znajdują się pod adresem: [www.stihl.com/reach](http://www.stihl.com/reach)

## 19 Części zamienne i akcesoria

### 19.1 Części zamienne i akcesoria

**STIHL** Symbole te oznaczają oryginalne części zamienne i akcesoria marki STIHL.

Firma STIHL zaleca używanie oryginalnych części zamiennych i akcesoriów STIHL.

Mimo nieustannej obserwacji rynku firma STIHL nie jest w stanie ocenić niezawodności, bezpieczeństwa i przydatności części zamiennych i akcesoriów innych producentów i dlatego nie może ręczyć za ich używanie.

Oryginalne części zamienne i akcesoria STIHL można nabyć u dealerów STIHL.

## 20 Utylizacja

### 20.1 Utylizacja nożyc do cięcia żywopłotów, akumulatora i ładowarki

Informacje o utylizacji produktów można uzyskać od dealera marki STIHL.

- ▶ Zutilizuj nożyce do cięcia żywopłotów, akumulator, ładowarkę, wyposażenie dodatkowe i ich opakowania zgodnie z właściwymi przepisami i w sposób bezpieczny dla środowiska.

## 21 Deklaracja zgodności UE

### 21.1 Nożyce do pielęgnacji żywopłotów STIHL HSA 56

ANDREAS STIHL AG & Co. KG  
Badstraße 115  
D-71336 Waiblingen

Niemcy



- oświadczca na własną odpowiedzialność, że
- Rodzaj konstrukcji: akumulatorowe nożyce do cięcia żywopłotów
  - Marka: STIHL
  - Typ: HSA 56
  - Nr identyfikacji serii: 4521

spełnia obowiązujące postanowienia dyrektyw 2011/65/UE, 2006/42/WE, 2014/30/WE i 2000/14/WE i został opracowany oraz wykonany zgodnie z wydaniami następujących norm obowiązującymi w dniu produkcji: EN 55014-1, EN 55014-2, EN 60745-1 i EN 60745-2-15.

Zastosowana procedura oceny zgodności zgodnie z dyrektywą 2000/14/WE, załącznik V.

- Zmierzony poziom mocy akustycznej: 91 dB(A)
- Gwarantowany poziom mocy akustycznej: 93 dB(A)

Dokumentacja techniczna jest przechowywana w Dziale certyfikacji produktów firmy ANDREAS STIHL AG & Co. KG.

Rok produkcji, kraj produkcji i numer seryjny podano na obudowie nożyc do cięcia żywopłotów.

Waiblingen, 03.02.2020

ANDREAS STIHL AG & Co. KG

  
z up.

Dr. Jürgen Hoffmann, dyrektor działu danych, przepisów oraz certyfikacji produktów

## 21.2 Informacje na temat zgodności ładowarki STIHL AL 101

Ładowarkę wyprodukowano i wprowadzono do obrotu zgodnie z poniższymi dyrektywami: 2014/35/UE, 2014/30/UE i 2011/65/UE.

Rok i kraj produkcji oraz numer seryjny podano na ładowarce.

Kompletna deklaracja zgodności WE dostępna jest w firmie ANDREAS STIHL AG & Co. KG, Badstraße 115, 71336 Waiblingen, Niemcy.

## 22 Ogólne wskazówki bezpieczeństwa obowiązujące

## podczas pracy narzędziami z napędem elektrycznym

### 22.1 Wprowadzenie

Niniejszy rozdział oddaje sens ogólnych zasad bezpieczeństwa pracy przy użyciu ręcznych, mechanicznych elektronarzędzi, wstępnie sformułowanych w normie EN/IEC 62841.

Firma STIHL jest zobowiązana do przedrukowania tych tekstów.

W wypadku akumulatorowych urządzeń STIHL nie znajdują zastosowania wskazówki bezpieczeństwa podane w punkcie „Elektryczne wskazówki bezpieczeństwa” dot. unikania porażenia prądem elektrycznym.



### OSTRZEŻENIE

- **Przeczytać wszystkie wskazówki bezpieczeństwa, instrukcje, ilustracje i dane techniczne dołączone do tego elektronarzędzia.** Nieprzestrzeganie poniższych instrukcji może spowodować porażenie prądem elektrycznym, wybuch pożaru i/lub ciężkie obrażenia ciała. **Wszystkie wskazówki i zalecenia dotyczące bezpieczeństwa należy starannie przechować w celu ewentualnego posłużenia się nimi w przyszłości.**

Pojęcie "elektronarzędzie" zastosowane w niniejszych wskazówkach dotyczących bezpieczeństwa odnosi się do elektronarzędzi, których napęd stanowi napięcie sieciowe (z przewodem zasilania sieciowego) oraz tych, do których napędu użyto akumulatora (bez przewodu zasilania sieciowego).

### 22.2 Bezpieczeństwo na stanowisku pracy

- Utrzymywanie porządek i zapewnić dobre oświetlenie na stanowisku pracy.** Nieporządek lub niewystarczające oświetlenie mogą być przyczyną wypadku.
- Nie należy pracować elektronarzędziem w otoczeniu, w którym występuje zagrożenie eksplozją, w którym znajdują się łatwopalne ciecze, gazy i pyły.** Elektronarzędzia wytwarzają iskry, które mogą spowodować zapłon pyłów lub oparów.
- Podczas używania elektronarzędzia nie pozwolili na zbliżanie się dzieci i innych osób.** W razie odwrócenia uwagi można łatwo utracić kontrolę nad elektronarzędziem.

## 22.3 Bezpieczeństwo elektryczne

- a) **Wtyczka zasilania elektronarzędzia musi pasować do gniazdka elektrycznego. Nie wolno w żaden sposób modyfikować wtyczki. Nie używać przejściówek razem z uziemionymi elektronarzędziami.** Niezmodyfikowane wtyczki i odpowiednio gniazdka elektryczne zmniejszają ryzyko porażenia prądem elektrycznym.
- b) **Unikać kontaktu ciała z uziemionymi powierzchniami, np. rurami, grzejnikami, piecami i lodówkami.** Jeżeli ciało użytkownika jest uziemione, występuje podwyższone ryzyko porażenia prądem elektrycznym.
- c) **Chronić elektronarzędzia przed deszczem i wilgocią.** Jeżeli woda wniknie do wnętrza elektronarzędzia, zwiększa się ryzyko porażenia prądem elektrycznym.
- d) **Nie używać przewodu zasilającego w niewłaściwy sposób. Nie używać przewodu zasilającego do przenoszenia, ciągnięcia lub wyciągania wtyczki z gniazdka. Chronić przewód zasilający przed wysokimi temperaturami, kontaktem z olejami, ostrymi krawędziami oraz ruchomymi elementami.** Uszkodzone lub poskręcane przewody zwiększają ryzyko porażenia prądem elektrycznym.
- e) **W przypadku używania elektronarzędzia na zewnątrz wolno stosować wyłącznik przedłużacza do użytku na zewnątrz.** Stosowanie przedłużacza dopuszczonego do użytku na zewnątrz zmniejsza ryzyko porażenia prądem elektrycznym.
- f) **Jeżeli nie można uniknąć użycia elektronarzędzia w wilgotnym otoczeniu, należy stosować wyłącznik różnicowo-prądowy.** Używanie wyłącznika różnicowo-prądowego zmniejsza ryzyko porażenia prądem elektrycznym.

## 22.4 Bezpieczeństwo ludzi

- a) **Podczas pracy elektronarzędziem należy zachować ostrożność, uwagę i zdrowy rozsądek. Nie pracować elektronarzędziem w przypadku zmęczenia lub pod wpływem narkotyków, alkoholu i leków.** Moment nieuwagi podczas pracy elektronarzędziem może prowadzić do poważnych obrażeń.
- b) **Stosować środki ochrony indywidualnej i zawsze nosić okulary ochronne.** Stosowanie środków ochrony indywidualnej, takich jak maska przeciwpyłowa, obuwie ochronne z antypoślizgowymi podeszwami, kask ochronny czy ochronniki słuchu, dostosowanych do

rodzaju elektronarzędzia i warunków pracy, zmniejsza ryzyko obrażeń.

- c) **Unikać niezamierzonego uruchomienia. Przed podłączeniem elektronarzędzia do zasilania i/lub podłączeniem akumulatora oraz przed podniesieniem i przenoszeniem elektronarzędzia należy sprawdzić, czy jest ono wyłączone.** Noszenie elektronarzędzia z palcem na włączniku lub podłączanie do zasilania włączanego elektronarzędzia może prowadzić do wypadków.
- d) **Przed włączeniem elektronarzędzia należy usunąć wszystkie narzędzia do ustawiania i klucze.** Narzędzie lub klucz znajdujący się w obracającym się elemencie elektronarzędzia może spowodować obrażenia.
- e) **Unikać pracy w nienaturalnej pozycji ciała. Przyjąć prawidłową i stabilną postawę ciała, aby nie stracić równowagi.** Dzięki temu w niespodziewanych sytuacjach łatwiej jest zachować kontrolę nad elektronarzędziem.
- f) **Nosić odpowiednią odzież roboczą. Nie nosić zbyt obszernej odzieży ani biżuterii. Nie zbliżać włosów i odzieży do ruchomych elementów.** Luźna odzież, biżuteria lub długie włosy mogą zostać pochwycone przez ruchome elementy.
- g) **Jeśli można zamontować urządzenia odciążowe, należy je podłączyć i używać zgodnie z przeznaczeniem.** Zastosowanie odkurzacza zmniejsza zagrożenia powodowane przez pył.
- h) **Nie ulegać fałszywemu poczuciu bezpieczeństwa i nie ignorować zasad bezpieczeństwa dotyczących elektronarzędzi, nawet jeśli po wielokrotnym użyciu użytkownik potrafi korzystać z elektronarzędzia.** Brak ostrożności może w ciągu ułamków sekundy spowodować ciężkie obrażenia.

## 22.5 Używanie elektronarzędzia

- a) **Nie przeciążać elektronarzędzia. Do pracy używać odpowiedniego elektronarzędzia.** Dobór odpowiedniego elektronarzędzia zwiększa wygodę i bezpieczeństwo pracy.
- b) **Nie używać elektronarzędzia z uszkodzonym włącznikiem.** Elektronarzędzie, którego nie można włączyć ani wyłączyć, jest niebezpieczne i musi zostać natychmiast naprawione.
- c) **Przed dokonaniem ustawień w urządzeniu, wymianą elementów wyposażenia lub odołożeniem elektronarzędzia należy wyciągnąć wtyczkę z gniazdka oraz/lub wyjąć akumula-**

tor. Uniemożliwi to niezamierzone uruchomienie elektronarzędzia.

- d) **Jeżeli elektronarzędzie nie będzie używane, należy odłożyć je w miejscu poza zasięgiem dzieci. Nie udostępniać elektronarzędzia osobom, które nie potrafią go obsługiwać lub nie przeczytały niniejszej instrukcji.** Elektronarzędzia są niebezpieczne, jeżeli są używane przez osoby niedysponujące odpowiednim doświadczeniem.
- e) **Dbać odpowiednio o elektronarzędzia i narzędzia. Sprawdzać, czy ruchome elementy działają prawidłowo i czy poruszają się swobodnie, czy elementy nie są pęknięte lub uszkodzone w stopniu pogarszającym działanie elektronarzędzia. Przed rozpoczęciem pracy należy naprawić uszkodzone elementy.** Przyczyną wielu wypadków przy pracy jest brak prawidłowej konserwacji elektronarzędzi.
- f) **Narzędzia tnące muszą być naostrzone i czyste.** Starannie pielęgnowane narzędzia tnące z naostrzonymi krawędziami tnącymi rzadziej się klinują i są łatwiejsze w prowadzeniu.
- g) **Używać elektronarzędzi, wyposażenia i narzędzi zgodnie z niniejszymi wskazówkami. Należy przy tym uwzględnić warunki pracy oraz wykonywane zadanie.** Używanie elektronarzędzi do innych celów może prowadzić do niebezpiecznych sytuacji.
- h) **Uchwyty i powierzchnie uchwytów muszą być suche, czyste i niezabrudzone olejem i smarem.** Śliskie uchwyty i powierzchnie uchwytów nie pozwalają na bezpieczną obsługę i zachowanie kontroli nad elektronarzędziem w nieprzewidzianych sytuacjach.

## 22.6 Stosowanie i obchodzenie się z narzędziem akumulatorowym

- a) **Akumulatory należy ładować wyłącznie przy pomocy ładowarek, które są zalecane przez producenta.** Dla ładowarek, które zostały skonstruowane dla określonego rodzaju akumulatorów, występuje zagrożenie wybuchem pożaru, jeżeli zostaną zastosowane do ładowania innych akumulatorów.
- b) **W związku z tym, do urządzeń elektrycznych wolno stosować tylko te akumulatory, które zostały dla nich przewidziane.** Używanie innych akumulatorów może być przyczyną obrażeń i prowadzić do pożaru.
- c) **Nie wolno przechowywać nieużywanych akumulatorów w pobliżu spinaczy biurowych,**

**monet, kluczy, gwoździ, śrub lub innych małych przedmiotów metalowych, które mogłyby doprowadzić do zwarcia biegunów akumulatora.** Zwarcie pomiędzy zestykami akumulatora może prowadzić do poparzeń lub do wybuchu pożaru.

- d) **Przy nieprawidłowym użytkowaniu z akumulatora może wypłynąć ciecz. Należy unikać kontaktu z cieczą. W razie przypadkowego kontaktu spłukać miejsce wodą. Jeżeli ciecz przedostanie się do oczu, należy dodatkowo skorzystać z pomocy lekarza.** Wypływająca ciecz akumulatorowa może wywołać podrażnienia skóry i spowodować poparzenia.
- e) **Nie wolno korzystać z uszkodzonego lub zmodyfikowanego akumulatora.** Uszkodzone lub zmodyfikowane akumulatory mogą zachowywać się w sposób nieprzewidywany i spowodować pożar, wybuch lub ciężkie obrażenia.
- f) **Nie wolno narażać akumulatora na działanie ognia lub wysokich temperatur.** Ogień lub temperatura wynosząca ponad 130°C (265°F) mogą spowodować wybuch.
- g) **Należy przestrzegać wszystkich instrukcji ładowania i nie ładować akumulatora lub narzędzia akumulatorowego poza zakresem temperatur podanym w instrukcji użytkowania.** Nieprawidłowe ładowanie lub ładowanie poza zakresem temperatur podanym w instrukcji użytkowania może prowadzić do uszkodzenia akumulatora i zwiększać ryzyko pożaru.

## 22.7 Serwis

- a) **Naprawy posiadanego urządzenia elektrycznego należy zlecać tylko wykwalifikowanym elektrotechnikom oraz wyłącznie z zastosowaniem oryginalnych części zamiennych.** W ten sposób można stwierdzić, że urządzenie jest bezpieczne.
- b) **Nie wolno nigdy poddawać konserwacji uszkodzonych akumulatorów.** Wszystkie prace konserwacyjne związane z akumulatorami mogą być przeprowadzane tylko przez producenta lub upoważnione punkty obsługi klienta.

## 22.8 Zasady bezpieczeństwa dotyczące nożyc do żywoptłotów

Ogólne zasady bezpieczeństwa dotyczące nożyc do pielęgnacji żywoptłotów

- a) **Wszystkie części ciała trzymać z dala od noża. Nie próbować usuwać obciętego materiału przy pracujących nożach ani przytrzymywać ciętego materiału.** Po wyłączeniu włącz-

- nika ноже порuszają się jeszcze przez pewien czas. Moment nieuwagi podczas pracy nożyc do pielęgnacji żywoплотów może prowadzić do poważnych obrażeń.
- b) **Nożyce należy przenosić, trzymając je за уchwyt przy zatrzymanых ножах. Należy uważać, aby nie włączyć włącznika.** Prawidłowe przenoszenie nożyc zmniejsza niebezpieczeństwo niezamierzonego uruchomienia i zranienia przez нóż.
- c) **Podczas transportu lub przechowywania nożyc należy zawsze zakładać osłonę на ноже.** Prawidłowe używanie nożyc zmniejsza niebezpieczeństwo obrażeń przez нóż.
- d) **Przed usunięciem zaklinowanego materiału lub konserwacją urządzenia, należy wyłączyć wszystkie włączniki oraz wyciągnąć lub wyłączyć akumulator.** Niespodziewane uruchomienie nożyc podczas usuwania zaklinowanego materiału może prowadzić do poważnych obrażeń.
- e) **Ze względu на то, że ноже mogą natrafić на niewidoczные проводы электрические, urządzenie należy trzymać wyłącznie за izolowane powierzchnie uchwytów.** Dotknięcie nożami przewodu będącego под napięciem może spowodować, że metalowe elementy urządzenia znajdują się również под napięciem, co może prowadzić do porażenia прądом elektrycznym.
- f) **Не zbliżać przewodów до miejsca cięcia.** Прzewody mogą być ukryte в żywoплотach i krzewach, co grozi ich przypadkowym przecięciem przez нóż.
- g) **Не używać nożyc przy złej pogodzie, zwłaszcza podczas burzy.** Zmniejsza to ryzyko uderzenia pioruna.

## Съдържание

|   |  |     |
|---|--|-----|
| 1 | Предговор.....   | 249 |
| 2 | Информация относно настоящото Ръководството за употреба..... | 250 |
| 3 | Преглед на съдържанието.....                                 | 250 |
| 4 | Указания за безопасност.....                                 | 251 |
| 5 | Подготвяне на ножицата за жив плет за работа.....            | 260 |
| 6 | Зареждане на акумулатора и светодиодите.....                 | 260 |
| 7 | Поставяне и изваждане на акумулатора.....                    | 262 |

|    |   |     |
|----|---|-----|
| 8  | Включване и изключване на ножицата за жив плет.....               | 262 |
| 9  | Проверка на ножицата за жив плет и на акумулаторната батерия..... | 263 |
| 10 | Работа с ножицата за жив плет.....                                | 264 |
| 11 | След работа.....  | 264 |
| 12 | Транспортиране.....   | 265 |
| 13 | Съхранение.....   | 265 |
| 14 | Почистване.....   | 266 |
| 15 | Поддръжка /обслужване.....  | 266 |
| 16 | Ремонт.....   | 267 |
| 17 | Отстраняване на неизправности.....                                | 267 |
| 18 | Технически данни.....   | 269 |
| 19 | Резервни части и принадлежности.....                              | 270 |
| 20 | Отстраняване /изхвърляне.....                                     | 270 |
| 21 | Декларация на ЕС (EU) за съответствие.....                        | 270 |
| 22 | Общи указания за безопасност за електрически инструменти.....     | 271 |

## 1 Предговор

Уважаеми клиенти,

Радваме се, че сте избрали изделие на фирма STIHL. Ние разработваме и произвеждаме продукти с най-високо качество в съответствие с изискванията на нашите клиенти. Така се създават продукти, които се отличават с висока надеждност дори при изключително високо натоварване.

STIHL също така държи на най-високото ниво в обслужването. Сътрудниците в специализираните ни търговски обекти са готови да ви дадат компетентна консултация и съвети, както и да поемат комплексно техническо обслужване на закупените от Вас апарати.

STIHL е категоричен привърженик на устойчивото и отговорно отношение към природата. Настоящото ръководство за употреба следва да Ви подпомогне в продължителното, сигурно и екологично използване на Вашия продукт на STIHL.

Благодарим Ви за доверието и Ви пожелаваме удоволствие от употребата на изделието от фирма STIHL.



Dr. Nikolas Stihl

**ВАЖНО! ПРОЧЕТЕТЕ ПРЕДИ УПОТРЕБА – И СЪХРАНЯВАЙТЕ.**

## 2 Информация относно настоящото Ръководството за употреба

### 2.1 Действащи документи

Валидни са местните предписания за безопасност.

- ▶ Допълнително към настоящото ръководство за употреба да се прочетат, разберат и съхраняват следните документи:
  - Указания за безопасност за акумулаторна батерия STIHL AK
  - Информация за безопасност за акумулаторни батерии и изделия с интегрирана акумулаторна батерия на STIHL: [www.stihl.com/safety-data-sheets](http://www.stihl.com/safety-data-sheets)

### 2.2 Обозначение на предупредителни указания, които се срещат в текста



#### ОПАСНОСТ

- Това указание предупреждава за опасностите, които могат да доведат до тежки наранявания или до смърт.
  - ▶ Посочените мерки ще помогнат за предотвратяването на тежки наранявания или смърт.



#### ПРЕДУПРЕЖДЕНИЕ

- Това указание предупреждава за опасностите, които могат да доведат до тежки наранявания или до смърт.
  - ▶ Посочените мерки ще помогнат за предотвратяването на тежки наранявания или смърт.

#### УКАЗАНИЕ

- Това указание предупреждава за опасности, които могат да доведат до материални щети.
  - ▶ Посочените мерки ще помогнат за предотвратяването на материални щети.

### 2.3 Символи в текста



Този символ насочва към глава от настоящото ръководството за употреба.

## 3 Преглед на съдържанието

### 3.1 Ножица за подрязване на жив плет, акумулаторна батерия и зарядно устройство

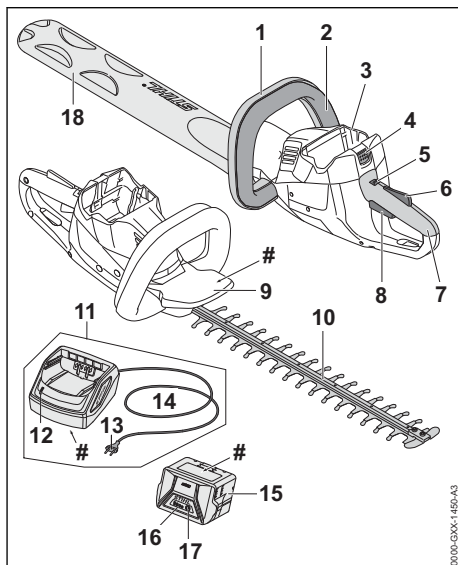

#### 1 С-образна ръкохватка

С-образната ръкохватка служи за държане, управление и носене на ножицата за жив плет.

#### 2 С-образна превключвателна скоба

С-образната превключвателна скоба включва и изключва ножицата за живия плет заедно с лоста за ръчно включване/изключване.

#### 3 Приемно гнездо за акумулаторната батерия

В това гнездо се поставя акумулаторната батерия.

#### 4 Блокиращ лост

Посредством блокиращия лост акумулаторната батерия се задържа в предвиденото за него приемно гнездо.

#### 5 Фиксаторен лост

Заедно с блокировката на лоста за ръчно включване/изключване фиксаторният лост отключва/деблокира лоста за ръчно включване/изключване.



### 6 Блокировка на лоста за ръчно включване/изключване

Заедно с фиксаторния лост блокировката на лоста за ръчно включване/изключване отключва/деблокира лоста за ръчно включване/изключване.

### 7 Дръжка за управление

Дръжката за управление служи за управление, носене и водене на ножицата за жив плет.

### 8 Лост за ръчно включване/изключване

Лостът за ръчно включване/изключване включва и изключва ножицата за жив плет заедно с С-образната превключвателна скоба.

### 9 Предпазител за ръката

Предпазителят за ръката предпазва ръката на ползвателя, намираща се на С-образната ръкохватка, от контакт с режещите ножове.

### 10 Режещи ножове

Режещите ножове служат за нарязване на материала, предназначен за рязане.

### 11 Зарядно устройство

Зарядното устройство служи за зареждане на акумулаторната батерия.

### 12 Светодиод

Със светодиода се показва състоянието на зарядното устройство.

### 13 Щепсел за свързване с електрическата мрежа

Щепселът свързва захранващия кабел с контакта за електрически ток

### 14 Захранващ кабел

Посредством захранващия кабел зарядното устройство се свързва с щепсела.

### 15 Акумулаторна батерия

Акумулаторната батерия захранва ножицата за жив плет с енергия.

### 16 Светодиоди

Светодиодите показват състоянието на зареждане на акумулаторната батерия и евентуални неизправности.

### 17 Бутон

С този бутон се активират светодиодите на акумулаторната батерия.

### 18 Предпазител на режещия нож

Предпазителят на режещия нож предпазва от контакт с режещите ножове.

### # Табелка, указваща мощността с машинен номер

## 3.2 СИМВОЛИ

Символите могат да се намират върху ножицата за жив плет, акумулаторната батерия и зарядното устройство и означават следното:

 В тази позиция фиксиращият лост деблокира лоста за ръчно включване/изключване.

 В тази позиция фиксиращият лост блокира лоста за ръчно включване/изключване.

 1 светодиод свети в червено. Акумулаторната батерия е силно загреля или силно се е охладила.

 4 светодиода мигат в червено. В акумулаторната батерия има неизправност.

 Светодиодът свети в зелено, а светодиодите на акумулаторната батерия светят или мигат в зелено. Акумулаторната батерия се зарежда.

 Светодиодът мига в червено. Между акумулаторната батерия и зарядното устройство няма електрически контакт или в акумулаторната батерия или в зарядното устройство има неизправност.

 LWA Гарантирано максимално ниво на звуковата мощност в съответствие с Директива 2000/14/ЕО в децибели / dB(A), за да се направят сравними звуковите емисии на изделията.

 Обозначението в непосредствена близост до символа показва енергийното съдържание на акумулаторната батерия според спецификацията на производителя на клетката. Енергийното съдържание, налично при използването, е по-малко.

 С електроуреда да се работи в затворено и сухо помещение.

 Изделието да не се изхвърля заедно с битовите отпадъци.

## 4 Указания за безопасност

### 4.1 Предупредителни символи

Предупредителните символи върху ножицата за жив плет, акумулаторната батерия или зарядното устройство означават следното:

 Да се спазват указанията за безопасност и мерките, свързани с тях.





Да се прочете, разбере и съхранява настоящото Ръководство за употреба.



Носете предпазни очила.



Не докосвайте движещите се режещи ножове.



Изваждайте акумулаторната батерия при прекъсване на работа, при транспортиране, съхраняване, по време на дейностите по поддръжката или ремонта на машината.



Ножицата за жив плет и зарядното устройство да се пазят от дъжд и влага.



Пазете акумулаторната батерия от горещина и огън.



Акумулаторната батерия да се пази от дъжд и влага и да не се потапя в течности.



Да се спазват допустимите температурни граници за акумулаторната батерия.

## 4.2 Употреба по предназначение

Ножицата за жив плет STIHL HSA 56 служи за подрязване на жив плет, храсти, шубраци и гъсталак.

Ножицата за жив плет бива да се използва, когато вали дъжд.

Акумулаторната батерия STIHL AK снабдява ножицата за жив плет с енергия.

Акумулаторната батерия STIHL AK се зарежда със зарядното устройство STIHL AL 101.

### ▲ ПРЕДУПРЕЖДЕНИЕ

- Акумулаторните батерии и зарядните устройства, които не са одобрени от STIHL за употреба с ножицата за жив плет, могат да предизвикат пожар и експлозия. Може да се стигне до тежки наранявания и смърт на хора и до материални щети.
  - ▶ Ножицата за жив плет да се използва с акумулаторната батерия STIHL AK.

▶ Акумулаторната батерия STIHL AK да се зарежда със зарядното устройство STIHL AL 101, AL 300 или AL 500.

- Ако ножицата за жив плет, акумулаторната батерия или зарядното устройство не се използват по предназначение, може да се стигне до тежко нараняване или дори до смърт на хора, както и до възникване на материални щети.
  - ▶ Ножицата за жив плет, акумулаторната батерия и зарядното устройство да се използват така, както е описано в това ръководство за употреба.

## 4.3 Изисквания към ползвателя

### ▲ ПРЕДУПРЕЖДЕНИЕ

- Ползвателите, които не са инструктирани предварително, не са в състояние да разпознаят или оценят опасностите, свързани с работата на ножицата за жив плет, акумулаторната батерия и зарядното устройство. Ползвателят или други хора могат да получат тежки или смъртоносни наранявания.



- ▶ Ръководството за употреба да се прочете, разбере и съхранява.

▶ Когато ножицата за жив плет, акумулаторната батерия или зарядното устройство се дават на друг ползвател: да му се предаде също и ръководството за употреба.

- ▶ Уверете се, че ползвателят удовлетворява следните изисквания:
  - Ползвателят е отпочинал.

– Ползвателят трябва да бъде физически, емоционално и умствено способен да обслужва ножицата за жив плет, акумулаторната батерия и зарядното устройство и да работи с тях. В случай че ползвателят физически, сетивно или

умствено е ограничен да го направи, той може да работи с нея само под надзора или ръководството на отговорно лице.

- Ползвателят е в състояние да разпознае и прецени опасностите, свързани с ножицата за жив плет, акумулаторната батерия и зарядното устройство.
- Ползвателят е пълнолетно лице или се обучава професионално в съответствие с националните разпоредби под надзора на друго лице.
- Ползвателят трябва да е получил инструкции от сътрудник в специализиран търговски обект на фирма STIHL или от друго компетентно лице, преди да пристъпи към работа с ножицата за жив плет за първи път.
- Ползвателят не се намира под въздействие на алкохол, медикаменти или наркотици.
- ▶ При съмнения се обърнете към специализиран търговски обект на STIHL.

#### 4.4 Облекло и екипировка

### ▲ ПРЕДУПРЕЖДЕНИЕ

- По време на работа дългата коса може да се втегли в ножицата за жив плет. Ползвателят може да бъде сериозно ранен.
  - ▶ Приберете и осигурете дългата коса по такъв начин, че тя да се намира над раменете.
- По време на предмети могат да бъдат изхвърлени с висока скорост. Ползвателят може да бъде ранен.



- ▶ Носете плътно прилягащи предпазни очила. Подходящи предпазни очила са тези, които са минали проверката по стандарт EN 166 или по националните нормативи и със съответна маркировка се предлагат в търговската мрежа.
- ▶ Носете плътно прилягаща горна дреха с дълги ръкави и дълъг панталон.
- По време на работа може да се вдигне прах. Вдишаният прах може да увреди здравето и да предизвика алергични реакции.
  - ▶ Ако се вдига прах: носете противопрахова маска.
- Неподходящото облекло може да се оплете в дървения материал, храстите и в ножицата за жив плет. Ползватели без подходящо облекло могат да получат тежки наранявания.
  - ▶ Носете плътно прилягащо облекло.
  - ▶ Не носете шалове и бижута.
- По време на работа ползвателят може да влезе в контакт с движещите се режещи ножове. Ползвателят може да бъде сериозно ранен.
  - ▶ Носете работни обувки от устойчив материал.
  - ▶ Носете дълъг панталон от устойчив материал.
- По време на почистване или поддръжка ползвателят може да влезе в контакт с режещите ножове. Ползвателят може да бъде наранен.
  - ▶ Носете работни ръкавици от устойчив материал.
- Ако ползвателят носи неподходящи обувки, той може да се подхлъзне. Ползвателят може да бъде наранен.
  - ▶ Носете здрави затворени обувки с подметки с грайфери.

#### 4.5 Работен участък и неговата околност

##### 4.5.1 Ножица за жив плет

### ▲ ПРЕДУПРЕЖДЕНИЕ

- Външни лица, деца и животни не могат да разпознават и оценяват опасностите, свързани с работата на ножицата за жив плет и опасностите от евентуално изхвърчащи предмети. Външни лица, деца и животни могат да получат тежки наранявания и да бъдат причинени материални щети.

- ▶ Външни лица, деца и животни да не се допускат в работната зона.
- ▶ Не оставяйте ножицата за жив плет без надзор.
- ▶ Уверете се, че децата не могат да си играят с ножицата за жив плет.
- Ножицата за жив плет не е защитена от влага. Ако се работи по време на дъжд или във влажна среда, може да се получи електрически удар. Ползвателят може да бъде ранен, а ножицата за жив плет може да се повреди.



- ▶ Да не се работи по време на дъжд или във влажна среда.

- Електрическите компоненти на ножицата за жив плет могат да създават искри. В лесно-запалима или експлозивна среда искрите могат да предизвикат пожар или експлозия. Може да се стигне до тежки наранявания и смърт на хора и до материални щети.
  - ▶ Да не се работи в лесно възпламенима или експлозивна среда.

#### 4.5.2 Акумулаторна батерия

### ▲ ПРЕДУПРЕЖДЕНИЕ

- Външните лица, децата и животните не могат да разпознават и оценяват опасностите, свързани с акумулаторната батерия. Външните лица, децата и животните могат да получат тежки наранявания.
  - ▶ Дръжте далеч външни лица, деца и животни.
  - ▶ Не оставяйте акумулаторната батерия без наблюдение.
  - ▶ Уверете се, че деца не могат да играят с акумулаторната батерия.
- Акумулаторната батерия не е защитена срещу всички въздействия на околната среда. Ако акумулаторната батерия бъде подложена на неподходящи въздействия от околната среда, тя може да се запали или да се експлодира. Това може да доведе до тежко нараняване на хора и до материални щети.



- ▶ Акумулаторната батерия да се предпазва от горещина и от открит огън.
- ▶ Акумулаторната батерия да не се хвърля в огън.



- ▶ Използвайте и съхранявайте акумулаторната батерия в температурния диапазон между - 10 °C и + 50 °C.



- ▶ Акумулаторната батерия да се пази от дъжд и влага и да не се потапя в течности.
- ▶ Акумулаторната батерия да се държи далеч от метални предмети.
- ▶ Акумулаторната батерия да не се поставя под високо налягане.
- ▶ Акумулаторната батерия да не се излага на въздействието на микровълни.
- ▶ Акумулаторната батерия да се пази от химикали и соли.

#### 4.5.3 Зарядно устройство

### ▲ ПРЕДУПРЕЖДЕНИЕ

- Външни лица, деца и животни не могат да разпознаят и оценят опасностите, свързани със зарядното устройство и електрическият ток. Външните лица, децата и животните могат да получат тежки или смъртоносни наранявания.
  - ▶ Дръжте далеч външни лица, деца и животни.
  - ▶ Уверете се, че деца не могат да играят със зарядното устройство.

- Зарядното устройство не е защитено от вода. Ако се работи по време на дъжд или във влажна среда, може да се получи електрически удар. Може да се стигне до сериозни наранявания на ползвателя и повреда на зарядното устройство.



- ▶ Да не се работи по време на дъжд или във влажна среда.

- Зарядното устройство не е защитено срещу всички въздействия на околната среда. Ако зарядното устройство бъде подложено на неподходящи въздействия от околната среда, то може да се запали или да експлодира. В резултат от това може да се стигне до тежки наранявания на хора и възникване на материални щети.
  - ▶ Със зарядното устройство трябва да се работи в затворено и сухо помещение.
  - ▶ Със зарядното устройство не бива да се работи в лесно възпламенима или експлозивна среда.
  - ▶ При работа зарядното устройство да не се поставя върху лесно възпламенима основа.

- ▶ Използвайте и съхранявайте зарядното устройство в температурен диапазон между + 5 °C и + 40 °C.
- Хората могат да се спънат в захранващия кабел. Могат да бъдат наранени хора, а зарядното устройство може да се повреди.
  - ▶ Захранващият кабел трябва да се прекара плоско по земята.

## 4.6 Състояние, съответстващо на изискванията за безопасност

### 4.6.1 Ножица за жив плет

Ножицата за жив плет се намира в състояние, съответстващо на изискванията за безопасност, когато са изпълнени следните условия:

- Ножицата за жив плет не е повредена.
- Ножицата за жив плет е чиста и суха.
- Елементите на управлението функционират нормално и не са променени.
- Режещите ножове са правилно монтирани.
- Монтирани са оригинални принадлежности на STIHL за тази ножица за жив плет.
- Аксесоарите са монтирани правилно.

## ▲ ПРЕДУПРЕЖДЕНИЕ

- При състояние, неотговарящо на изискванията за техническа безопасност, е възможно конструктивни части вече да не функционират правилно, а предпазните устройства - да не действат. Може да се стигне до сериозни наранявания на хора или смърт.
  - ▶ Да се работи само с неповредена ножица за жив плет
  - ▶ Ако ножицата за жив плет е замърсена или мокра: почистете я и я оставете да изсъхне.
  - ▶ Да не се правят никакви промени по ножицата за жив плет.
  - ▶ Ако елементите на управлението не функционират: да не се ползва ножицата за жив плет.
  - ▶ Монтирайте оригинални принадлежности на STIHL за тази ножица за жив плет.
  - ▶ Монтирайте принадлежностите така, както е описано в това ръководство за употреба или както е описано в ръководството за употреба на принадлежностите.
  - ▶ Да не се вкарват никакви предмети в отворите на ножицата за жив плет.
  - ▶ Сменете износените или повредени указателни табелки.

- ▶ При съмнения се обърнете към специализиран търговски обект на STIHL.

### 4.6.2 Режещи ножове

Режещите ножове се намират в състояние, съответстващо на изискванията за безопасност, когато са изпълнени следните условия:

- Режещите ножове не са повредени.
- Режещите ножове не са деформирани.
- Режещите ножове са лесно подвижни.
- Режещите ножове са добре заточени.
- Режещите ножове са гладки, без мустаци.

## ▲ ПРЕДУПРЕЖДЕНИЕ

- Ако режещите ножове не се намират в съответното безопасно техническо състояние някои части от тях могат да се разхлабят и да се изхвърчат навън. Може да се стигне до сериозни наранявания на лица.
  - ▶ Да се работи само с неповреден/изправен режещ нож.
  - ▶ Режещите ножове трябва правилно да се заточват и да се почистват от мустаци.
  - ▶ При съмнения и въпроси обърнете се към сътрудник в специализиран търговски обект на фирма STIHL.

### 4.6.3 Акумулатор

Акумулаторът е в състояние, съобразено с изискванията за безопасност, ако следните условия са изпълнени:

- Акумулаторът не е повреден.
- Акумулаторът е чист и сух.
- Акумулаторът функционира и не е променен.

## ▲ ПРЕДУПРЕЖДЕНИЕ

- В състояние, което не е съобразено с изискванията за безопасност, акумулаторът вече не може да функционира безопасно. Хората могат да получат тежки наранявания.
  - ▶ Работете с неповреден и функциониращ акумулатор.
  - ▶ Не зареждайте повреден или дефектен акумулатор.
  - ▶ Ако акумулаторът е замърсен или мокър: Почистете акумулатора и го оставете да изсъхне.
  - ▶ Не променяйте акумулатора.
  - ▶ Не пъхайте предмети в отворите на акумулатора.
  - ▶ Не свързвайте електрическите контакти на акумулатора с метални предмети и не предизвиквайте късо съединение.
  - ▶ Не отваряйте акумулатора.

- ▶ Износените или повредени указателни табелки трябва да се сменят.
- От повредения акумулатор може да излезе течност. Ако течността влезе в контакт с кожата или очите, те може да се раздразнят.
  - ▶ Избягвайте контакт с течността.
  - ▶ Ако има контакт с кожата: измийте засегнатите места по кожата обилно с вода и сапун.
  - ▶ Ако има контакт с очите: промийте очите най-малко за 15 минути обилно с вода и потърсете лекар.
- Повреден или дефектен акумулатор може да мирише необичайно, да дими или да гори. Това може да доведе до тежки наранявания или смърт за хората и може да възникнат материални щети.
  - ▶ Ако акумулаторът мирише необичайно или дими: не използвайте акумулатора и го дръжте далеч от запалими вещества.
  - ▶ Ако акумулаторът гори: опитайте се да угасите акумулатора с пожарогасител или с вода.

#### 4.6.4 Зарядно устройство

Зарядното устройство се намира в състояние, съответстващо на изискванията за безопасност, когато са изпълнени следните условия:

- Зарядното устройство не е повредено.
- Зарядното устройство е чисто и сухо.

### ▲ ПРЕДУПРЕЖДЕНИЕ

- При състояние на апарата, неотговарящо на изискванията за техническа безопасност, частите му не могат да функционират нормално и предпазните устройства престават да действат. Може да се стигне до сериозни наранявания на хора или смърт.
  - ▶ Да се използва изправно зарядно устройство.
  - ▶ Ако зарядното устройство е замърсено или мокро: то трябва да се почисти и да се остави да изсъхне.
  - ▶ Не бива да се правят конструктивни промени на зарядното устройство.
  - ▶ Да не се вкарват никакви предмети в отворите на зарядното устройство.
  - ▶ Електрическите контакти на зарядното устройство да не се присъединяват или свързват накъсо с метални предмети.
  - ▶ Зарядното устройство да не се отваря.

## 4.7 Работа

### ▲ ПРЕДУПРЕЖДЕНИЕ

- В някои ситуации ползвателят не може да работи концентрирано. Тогава ползвателят може да се спъне, падне и тежко да се нарани.
  - ▶ Работете спокойно и съсредоточено.
  - ▶ Ако условията на видимост или осветление са лоши: да не се работи с ножицата за жив плет.
  - ▶ Ножицата за жив плет да се обслужва самостоятелно.
  - ▶ Внимавайте за препятствия.
  - ▶ Работете от земята и пазете равновесие. Ако се налага да се работи на високо: използвайте повдигателна работна платформа или устойчиви скелета.
  - ▶ При признаци на умора: направете пауза.
- Ако ползвателят работи над нивото на раменете си, той може да се измори побързо. Ползвателят може да бъде сериозно наранен.
  - ▶ Работете само за кратки интервали от време над нивото на раменете си.
  - ▶ Правете почивки в процеса на работа.
- Ако движещият се режещ нож се удари в твърд предмет, той може бързо да спре. В резултат от възникналите реактивни сили ползвателят може да изгуби контрол върху ножицата за жив плет и да получи тежка травма.
  - ▶ Дръжте ножицата за жив плет здраво с две ръце.
  - ▶ Преди започване на работа претърсете живия плет за наличие на твърди предмети и ги отстранете.
- Ползвателят може да се пореже от движещите се режещи ножове. Ползвателят може да бъде сериозно наранен.
  - ▶ Не се докосвайте движещите се режещи ножове.
  - ▶ Ако режещите ножове са блокирани от някакъв предмет: изключете ножицата за жив плет и извадете акумулаторната батерия. Два тогава отстранете предмета.
- Ако по време на работа ножицата за жив плет се промени или започне да се държи необичайно, това означава, че състоянието ѝ може да не съответства на изискванията за техническа безопасност. Това може да доведе до тежко нараняване на хора и до материални щети.



- ▶ В този случай работата трябва да се прекрати, акумулаторната батерия да се извади и да се потърси специализиран търговски обект на STIHL.
- По време на работа ножицата за жив плет може да предизвика вибрации.
  - ▶ Носете ръкавици.
  - ▶ Правете почивки в процеса на работа.
  - ▶ При поява на признаци за нарушено кръвооросване: посетете лекар.
- При отпускане на лоста за включване/ изключване режещите ножове продължават да се движат още около 1 секунда. Хората могат да се порежат от движещите се режещи ножове. Може да се стигне до сериозни наранявания на хората.
  - ▶ Дръжте ножицата за жив плет за дръжката за управление и С-образната ръкохватка и изчакайте, докато режещите ножове престанат да се движат.

## ▲ ОПАСНОСТ

- Ако се работи в участък с токопроводящи кабели под напрежение, режещите ножове могат да влязат в контакт с токопроводящите кабели под напрежение и да ги повредят. Ползвателят може да получи тежки, дори смъртоносни наранявания.
  - ▶ Да не се работи в участъци с токопроводящи кабели под напрежение.

## 4.8 Зареждане

### ▲ ПРЕДУПРЕЖДЕНИЕ

- По време на зареждането повредено или дефектно зарядно устройство може необичайно да мирише или да пуши. Това може да причини наранявания на хора и материални щети.
  - ▶ Извадете щепсела за свързване с електрическата мрежа от контакта.
- При недостатъчно отвеждане на топлина зарядното устройство може да прегрее и да предизвика пожар. Може да се стигне до тежки наранявания и смърт на хора и до материални щети.
  - ▶ Не покривайте зарядното устройство.

## 4.9 Свързване към електрическата мрежа

Доковане до токопроводящите части може да настъпи по следните причини:

- Захранващият кабел или удължителният проводник е повреден.
- Щепселът на захранващия кабел или удължителния проводник е повреден.

- Контактът не е монтиран правилно.

## ▲ ОПАСНОСТ

- Докосването на токопроводящите части може да доведе до електрически удар. Ползвателят може да получи тежки, дори смъртоносни наранявания.
  - ▶ Уверете се, че захранващият кабел, удължителният кабел и щепселът не са повредени.



Ако захранващият кабел или удължителният проводник е повреден:

- ▶ Не докосвайте повреденото място.
- ▶ Извадете щепсела за свързване с електрическата мрежа от контакта.
- ▶ Хващайте захранващия кабел, удължителния проводник и техните мрежови щепсели само със сухи ръце.
- ▶ Вкарайте мрежовия щекер на захранващия кабел или удължителния проводник в правилно монтиран контакт с защитен контактна система.
- ▶ Свържете зарядно устройство чрез защитен прекъсвач срещу утечен ток (30 mA, 30 ms).
- Повреден или неподходящ удължителен проводник може да предизвика електрически удар. Може да се стигне до сериозни наранявания на хора или смърт.
  - ▶ Използвайте удължителен проводник с правилно избрано сечение,  18.5.

## ▲ ПРЕДУПРЕЖДЕНИЕ

- Неправилно напрежение или неправилна честота в електрическата мрежа може да доведе по време на зареждането до свръхнапрежение в зарядното устройство. Зарядното устройство може да се повреди.
  - ▶ Убедете се, че напрежението и честотата в електрическата мрежа съвпадат с данните, посочени на табелката на зарядното устройство.
- Неправилно прокаран захранващ кабел и удължителен проводник могат лесно да се повредят, а и хората ще се спъват в него. Това може да стане причина за травми на хората и за повреждане на захранващия или удължителния проводник.
  - ▶ Прокарайте и обозначете захранващия кабел и удължителния проводник така, че хората да не се спъват в тях.
  - ▶ Прокарайте захранващия кабел и удължителния проводник така, че да не са обтегнати или преплетени.



- ▶ Прокарайте захранващия кабел и удължителния проводник така, че да не се повредят, прегънат или сплескат, или трият.
- ▶ Пазете захранващия кабел и удължителния проводник от топлина, масло и химикали.
- ▶ Захранващият кабел и удължителният проводник се прокарат по суха основа.
- По време на работа удължителният проводник се нагрива. Ако образуваната топлина не се отвежда, тя може да предизвика пожар.
  - ▶ В случай, че се използва кабелен барабан: кабелът трябва изцяло да се отбие от барабана.
- Ако в стената са разположени електрически проводници и тръби, те могат да се повредят, когато зарядното устройство се монтира на стената. Контактът с електрически проводници може да доведе до електрически удар. Това може да доведе до тежко нараняване на хора и до материални щети.
  - ▶ Убедете се, че на предвиденото място в стената не преминават електрически проводници и тръби.
- Ако зарядното устройство не е монтирано на стената така, както е описано в настоящото ръководство за употреба, то зарядното устройство или акумулаторната батерия може да падне или зарядното устройство да се нагрее прекомерно. Това може да причини тежки наранявания на хора и материални щети.
  - ▶ Монтирайте зарядното устройство на стената така, както е описано в настоящото ръководство за употреба.
- Ако зарядното устройство с поставена в него акумулаторна батерия се монтира на стената, акумулаторната батерия може да падне от зарядното устройство. Това може да причини тежки наранявания на хора и материални щети.
  - ▶ Най-напред монтирайте зарядното устройство на стената и едва след това поставете в него акумулаторната батерия.

## 4.10 Транспортиране

### 4.10.1 Ножица за жив плет

#### ▲ ПРЕДУПРЕЖДЕНИЕ

- При транспортиране ножицата за жив плет може да се преобърне или да се измести.

Това може да причини тежки наранявания на хора и материални щети.

- ▶ Преместете фиксаторния лост на позицията .



- ▶ Извадете акумулаторната батерия.
- ▶ Изтласкайте предпазителя за режещите ножове върху режещите ножове така, че предпазителят да ги покрие изцяло.
- ▶ Закрепете с обтягащи ленти, ремъци или мрежа ножицата за жив плет така, че да не може да се преобърне или да се измести.

### 4.10.2 Акумулаторна батерия

#### ▲ ПРЕДУПРЕЖДЕНИЕ

- Акумулаторната батерия не е защитена срещу всички въздействия на околната среда. Ако акумулаторната батерия се подложи на неподходящи въздействия на околната среда, тя може да се повреди и могат да възникнат материални щети.
  - ▶ Не бива да се транспортира повредена акумулаторна батерия.
  - ▶ Акумулаторната батерия да се транспортира в електрически непроводима опаковка.
- При транспортирането акумулаторната батерия може да се преобърне или да се измести. Това може да причини тежки наранявания на хора и материални щети.
  - ▶ Акумулаторната батерия трябва да се опакова така в опаковката, че да не може да се мести.
  - ▶ Подсигурете опаковката така, че да не може да се движи.

### 4.10.3 Зарядно устройство

#### ▲ ПРЕДУПРЕЖДЕНИЕ



- При транспортирането зарядното устройство може да се преобърне или да се измести. Това може да причини тежки наранявания на хора и материални щети.
  - ▶ Извадете щепсела от контакта.
  - ▶ Извадете акумулаторната батерия.
  - ▶ Обезопасете зарядното устройство с обтяжни ремъци, ремъци или мрежа така, че да не се преобърне или движи.
- Захранващият кабел не е предвиден за носене на зарядното устройство. Захранващият кабел и зарядното устройство могат да бъдат повредени.

- ▶ Развийте захранващия кабел и го закрепете към зарядното устройство.

## 4.11 Съхранение

### 4.11.1 Ножица за жив плет

#### ▲ ПРЕДУПРЕЖДЕНИЕ

- Децата не могат да разпознаят и оценят опасностите, свързани с ножицата за жив плет. Децата могат да бъдат сериозно наранени.
  - ▶ Преместете фиксаторния лост на позицията .
- ▶ Извадете акумулаторната батерия.
- ▶ Изтласкайте предпазителя за режещите ножове върху режещите ножове така, че предпазителят да ги покрие изцяло.
- ▶ Ножицата за жив плет да се съхранява извън обсега на деца.
- Електрическите контакти на ножицата за жив плет и металните й конструктивни части могат да кородират от влагата. Ножицата за жив плет може да се повреди.
  - ▶ Преместете фиксаторния лост на позицията .



- ▶ Извадете акумулаторната батерия.

- ▶ Ножицата за жив плет да се съхранява в чисто и сухо състояние.

### 4.11.2 Акумулаторна батерия

#### ▲ ПРЕДУПРЕЖДЕНИЕ

- Децата не могат да разпознават и оценяват опасности, свързани с акумулаторната батерия. Децата могат да бъдат сериозно наранени.
  - ▶ Акумулаторната батерия да се съхранява извън обсега на деца
- Акумулаторната батерия не е защитена срещу всички въздействия на околната среда. Ако акумулаторната батерия бъде подложена на неподходящи въздействия от околната среда, тя може да се повреди.
  - ▶ Акумулаторната батерия да се съхранява в чисто и сухо състояние.
  - ▶ Акумулаторната батерия да се съхранява в затворено помещение.

- ▶ Акумулаторната батерия да се съхранява отделно от ножицата за жив плет и от зарядното устройство.
- ▶ Акумулаторната батерия да се съхранява в електрически непроеводима опаковка.
- ▶ Съхранявайте акумулаторната батерия в температурен диапазон между  $-10\text{ }^{\circ}\text{C}$  и  $+50\text{ }^{\circ}\text{C}$ .

### 4.11.3 Зарядно устройство

#### ▲ ПРЕДУПРЕЖДЕНИЕ

- Децата не могат да разпознаят и оценят опасности, свързани със зарядното устройство. Може да се стигне до сериозни наранявания на деца или дори до смърт.
  - ▶ Извадете акумулаторната батерия.
  - ▶ Зарядното устройство да се съхранява извън обсега на деца.
- Зарядното устройство не е защитено срещу всички въздействия на околната среда. Ако зарядното устройство бъде подложено на неподходящи въздействия от околната среда, то може да се повреди.
  - ▶ Извадете акумулаторната батерия.
  - ▶ Ако зарядното устройство се е загреало: охладете зарядното устройство.
  - ▶ Зарядното устройство да се съхранява в чисто и сухо състояние.
  - ▶ Зарядното устройство да се съхранява в затворено помещение.
  - ▶ Зарядното устройство да се съхранява в температурен диапазон между  $+5\text{ }^{\circ}\text{C}$  и  $+40\text{ }^{\circ}\text{C}$ .
- Захранващият кабел не е предвиден за носене или окачване на зарядното устройство. Захранващият кабел и зарядното устройство могат да се повредят.
  - ▶ Зарядното устройство се захваща и се държи за корпуса. На зарядното устройство се намира жлебче за удобно повдигане на зарядното устройство.
  - ▶ Зарядното устройство се закача към стенния държач.

## 4.12 Почистване, поддръжка и ремонт

#### ▲ ПРЕДУПРЕЖДЕНИЕ

- Ако по време на почистване, поддръжка и ремонт на ножицата за жив плет акумулаторната батерия е монтирана, то ножицата за жив плет може да се включи по невнимание. В резултат от това може да се стигне

до тежки наранявания на хора и възникване на материални щети.

- ▶ Преместете фиксиращия лост в позиция .











- ▶ Извадете акумулаторната батерия.

- Агресивните почистващи препарати, почистването с водна струя или острият предмет могат да повредят ножицата за жив плет, режещите ножове, акумулаторната батерия или зарядното устройство. Ако ножицата за жив плет, режещите ножове, акумулаторната батерия и зарядното устройство не са почиствани така, както е описано в това ръководство за употреба, частите им няма да функционират нормално, а предпазните им устройства ще престанат да действат. Може да се стигне до сериозни наранявания на хората.
  - ▶ Почиствайте ножицата за жив плет, режещите ножове, акумулаторната батерия и зарядното устройство така, както е описано в настоящото ръководство за употреба.
- Ако поддръжката или ремонтът на ножицата за жив плет, акумулаторната батерия и зарядното устройство не са извършени правилно, частите им няма да функционират нормално, а предпазните им устройства ще престанат да действат. Може да се стигне до сериозни наранявания на хора или смърт.
  - ▶ Не бива самостоятелно да извършвате поддръжката и ремонта на ножицата за жив плет, акумулаторната батерия и зарядното устройство.
  - ▶ Ако се налага да се извърши поддръжка и ремонт на ножицата за жив плет, акумулаторната батерия и зарядното устройство: обърнете се към специализиран търговски обект на STIHL.
  - ▶ Режещите ножове да се обслужват така, както е описано в това ръководство за употреба.
- По време на почистване или поддръжка на режещите ножове ползвателят може да се пореже на острият режещи зъбци. Ползвателят може да бъде наранен.
  - ▶ Носете работни ръкавици от устойчив материал.

## 5 Подготовка на ножицата за жив плет за работа

### 5.1 Подготовка на ножицата за жив плет за работа

Преди започване на работа с апарата е необходимо да се извършат следните стъпки:

- ▶ Убедете се, че следните части се намират в състояние, отговарящо на изискванията за техническата безопасност:
  - Ножица за жив плет,  4.6.1.
  - Режещи ножове,  4.6.2.
  - Акумулаторна батерия,  4.6.3.
  - Зарядно устройство,  4.6.4.
- ▶ Проверете акумулаторната батерия,  9.2.
- ▶ Акумулаторната батерия да се зареди изцяло,  6.2.
- ▶ Почистете ножицата за жив плет,  14.1.
- ▶ Да се проверят елементите за управление,  9.1.
  - ▶ Ако по време на проверката на елементите за управление 3 светодиода мигат в червено: извадете акумулаторната батерия и се обърнете към сътрудник в специализиран търговски обект на STIHL. Има неизправност в ножицата за жив плет.
- ▶ Ако тези стъпки не могат да се извършат: не използвайте повече ножицата за жив плет и се обърнете за консултация към сътрудник в специализиран търговски обект на STIHL.

## 6 Зареждане на акумулатора и светодиодите

### 6.1 Монтиране на зарядното устройство на стената

Зарядното устройство може да се монтира на стена.

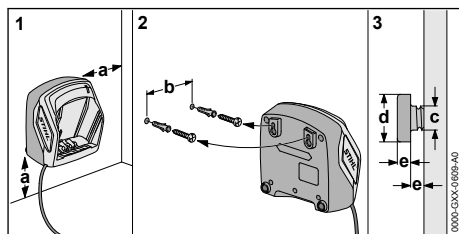

### ► Зарядното устройство трябва да се монтира на стената така, че да са изпълнени следните условия:

- Да се използва подходящ фиксиращ материал.
- Зарядното устройство трябва да стои хоризонтално.

Следните размери са спазени:

- a = най-малко 100 mm
- b (за AL 101) = 75 mm
- b (за AL 300 и AL 500) = 120 mm
- c = 4,5 mm
- d = 9 mm
- e = 2,5 mm

## 6.2 Зареждане на акумулаторната батерия

Времето на зареждане зависи от различни външни фактори, като например от температурата на акумулаторната батерия или от температурата на околната среда. Фактическото време на зареждане може да се различава от посоченото време. Времето за зареждане е посочено в линка [www.stihl.com/charging-times](http://www.stihl.com/charging-times).

Когато щепселът за свързване с електрическата мрежа е вкаран в контакт и акумулаторната батерия е поставена в зарядното устройство, процесът на зареждане започва автоматично. Когато акумулаторната батерия се зареди напълно, зарядното устройство автоматично се изключва.

По време на зареждането акумулаторната батерия и зарядното устройство се нагряват.

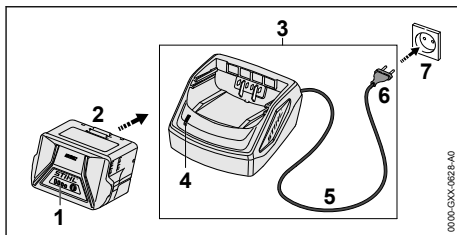

- Вкарайте щепсела (6) в лесно достъпен контакт (7). Зарядното устройство (3) извършва авто-тест. Светодиодът (4) свети ок. 1 секунда в зелено и ок. 1 секунда в червено.
- Прекарайте охраняващия кабел (5).
- Вкарайте акумулаторната батерия (2) във водачите на зарядното устройство (3) и я натиснете до упор. Светодиодът (4) свети в зелено. Светодиодите (1) светят в зелено и . акумулаторната батерия (2) се зарежда.
- Ако светодиодът (4) и светодиодите (1) вече не светят: акумулаторната батерия (2) е напълно заредена и може да бъде извадена от зарядното устройство (3).
- Ако зарядното устройство (3) вече не се използва: извадете мрежовия щепсел (6) от контакта (7).

## 6.3 Показване на състоянието на зареждане

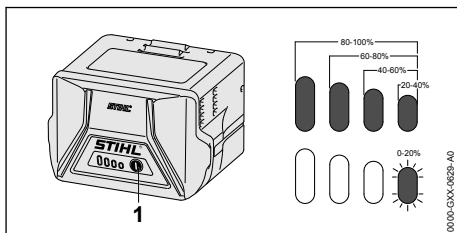

- Натиснете бутона (1). Светодиодите светят в продължение припл. на 5 секунди в зелено и показват състоянието на зареждането.
- Ако десният светодиод мига в зелен цвят: заредете акумулаторната батерия.

## 6.4 Светодиоди на акумулаторната батерия

Светодиодите могат да показват състоянието на зареждане или наличието на неизправности в акумулаторната батерия. Светодиодите

могат да светят или да мигат в зелено или в червено.

Когато светодиодите светят или мигат в зелено, те показват състоянието на зареждане.

► Когато светодиодите светят или мигат в червено: отстранете неизправностите,  17.

В ножицата за жив плет или в акумулаторната батерия има повреда.

## 6.5 Светлинен диод (LED) на зарядното устройство

Със светодиода се показва състоянието на зарядното устройство.

Ако светодиодът свети в зелено, това означава, че акумулаторната батерия се зарежда.

► Ако светодиодът мига в червено: да се отстранят неизправностите.

В зарядното устройство има неизправност.

## 7 Поставяне и изваждане на акумулатора

### 7.1 Поставяне на акумулаторната батерия

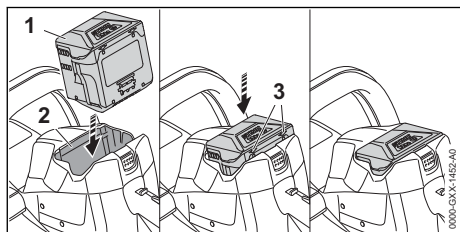

- Натиснете акумулаторната батерия (1) в приемния ѝ отвор (2), докато се чуе щракване. Стрелките (3) на акумулаторната батерия (1) остават видими, а акумулаторната батерия (1) е вкарана в приемния си отвор (2). Между ножицата за жив плет и акумулаторната батерия (1) няма електрически контакт.
- Натиснете акумулаторната батерия (1) до упор в приемния ѝ отвор (2). Акумулаторната батерия (1) зацепва при второто щракване и се затваря на една равнина с корпуса на ножицата за жив плет.

### 7.2 Изваждане на акумулаторната батерия

- Поставете ножицата за жив плет на равна повърхност.

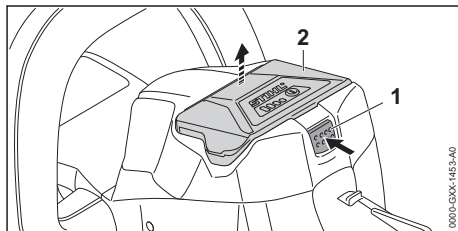

- Натиснете блокиращия лост (1). Сега акумулаторът (2) е разблокиран и може да се извади.

## 8 Включване и изключване на ножицата за жив плет

### 8.1 Включване на ножицата за жив плет



#### ПРЕДУПРЕЖДЕНИЕ

- Независимо в каква последователност са били натиснати С-образната превключвателна скоба и превключвателния лост, ножицата за жив плет започва да ускорява, а режещите ножове се задвижват. Ако най-напред се натисне превключвателния лост и след това – С-образната превключвателна скоба, ползвателят може да загуби контрол върху ножицата за жив плет. Ползвателят може да получи тежки травми.
  - Най-напред натиснете С-образната превключвателна скоба и след това – превключвателния лост.

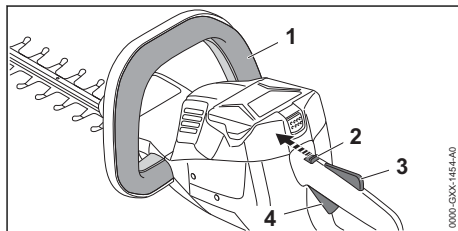

- Натиснете С-образната превключвателна скоба (1) и я дръжте натиснат.
- Изтласкайте фиксаторния лост (2) с палеца си в позицията  му.

- ▶ Натиснете с ръка блокировката за превключвателния лост (1) и я дръжте натисната.
- ▶ Натиснете превключвателния лост (2) с показалеца и го дръжте натиснат. Ножицата за жив плет започва да ускорява, а режещите ножове се задвижват.



## 8.2 Изключете ножицата за жив плет

- ▶ Отпуснете С-образната превключвателна скоба, превключвателния лост и блокировката за превключвателния лост.
  - ▶ Изчакайте, докато режещите ножове след около 1 секунда вече не се движат.
  - ▶ Ако след около 1 секунда режещите ножове продължават да се движат: извадете акумулаторната батерия и се обърнете към сътрудник в специализиран търговски обект на STIHL.
- Ножицата за жив плет е дефектна.
- ▶ Преместете фиксаторния лост на позиция .

# 9 Проверка на ножицата за жив плет и на акумулаторната батерия

## 9.1 Проверка на елементите на управлението

### Фиксаторен лост, блокировка на лоста за ръчно включване/изключване и лост за ръчно включване/изключване

- ▶ Извадете акумулаторната батерия.
  - ▶ Преместете фиксаторния лост на позиция .
  - ▶ Опитайте се да натиснете лоста за ръчно включване/изключване без да натискате блокировката на лоста за ръчно включване/изключване.
  - ▶ Ако лостът за ръчно включване/изключване се подава на натиск: не използвайте ножицата за жив плет и се обърнете за консултация към специализиран търговски обект на STIHL.
- Фиксаторният лост или блокировката на превключвателния лост са дефектни.
- ▶ Преместете фиксаторния лост на позиция .
  - ▶ Натиснете блокировката на лоста за ръчно включване/изключване и я задръжте натисната.

- ▶ Натиснете лоста за ръчно включване/изключване.
  - ▶ Пуснете лоста за включване/изключване и блокировката за лоста за включване/изключване.
  - ▶ Ако лостът за ръчно включване/изключване или блокировката на лоста за ръчно включване/изключване са трудноподвижни или не се връщат в изходната си позиция: не използвайте повече ножицата за жив плет и се обърнете за консултация към специализиран търговски обект на STIHL.
- Лостът за ръчно включване/изключване и блокировката на лоста за ръчно включване/изключване са дефектни.

### С-образна превключвателна скоба

- ▶ Извадете акумулаторната батерия.
  - ▶ Натиснете С-образната превключвателна скоба и пак я отпуснете.
  - ▶ Ако С-образната превключвателна скоба е трудноподвижна или не се връща в изходната си позиция: не използвайте ножицата за жив плет и се обърнете за консултация към специализиран търговски обект на STIHL.
- С-образната превключвателна скоба е дефектна.

### Включване на ножицата за жив плет

- ▶ Поставете акумулаторната батерия.
  - ▶ Натиснете С-образната превключвателна скоба и пак я отпуснете.
  - ▶ Ако режещите ножове се движат или са се движили: не използвайте ножицата за жив плет и се обърнете за консултация към специализиран търговски обект на STIHL.
- Лостът за ръчно включване/изключване е дефектен.
- ▶ Натиснете блокировката на лоста за ръчно включване/изключване и я задръжте натисната.
  - ▶ Натиснете лоста за ръчно включване/изключване и го задръжте натиснат.
  - ▶ Ако режещите ножове се движат: не използвайте ножицата за жив плет и се обърнете за консултация към специализиран търговски обект на STIHL.
- С-образната превключвателна скоба е дефектна.
- ▶ Натиснете С-образната превключвателна скоба и я задръжте натисната.
- Режещите ножове се движат.



- ▶ Ако 3 светодиода мигат в червено: извадете акумулаторната батерия и се обърнете към специализиран търговски обект на STIHL.
- Има неизправност в ножицата за жив плет.
- ▶ Отпуснете С-образната превключвателна скоба. След около 1 секунда режещите ножове престават да се движат.
- ▶ Ако след около 1 секунда режещите ножове продължават да се движат: извадете акумулаторната батерия и се обърнете към специализиран търговски обект на STIHL.
- Ножицата за жив плет е дефектна.

## 9.2 Проверете акумулаторната батерия

- ▶ Натиснете бутона на акумулаторната батерия.
- Светодиодите светят или мигат.
- ▶ Ако светодиодите не светят или не мигат: акумулаторната батерия да не се използва и да се потърси помощта на сътрудник в специализиран търговски обект на STIHL.
- В акумулаторната батерия има неизправност.

## 10 Работа с ножицата за жив плет

### 10.1 Носене и управление на ножицата за жив плет

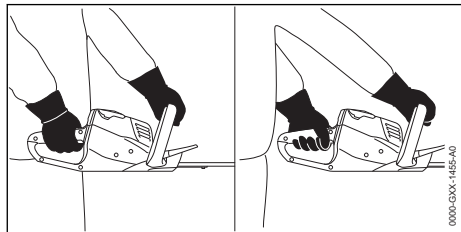

- ▶ Дръжте ножицата за жив плет с едната си ръка за дръжката за управление така, че палецът Ви да обхваща дръжката за управление.
- ▶ С другата си ръка дръжте ножицата за жив плет за С-образната ръкохватка така, че палецът Ви да обхваща С-образната ръкохватка.

## 10.2 Рязане

- ▶ Дебелите клони и по-тънките клонки се изрязват с помощта на специални ножици за рязане клони или с моторен трион.

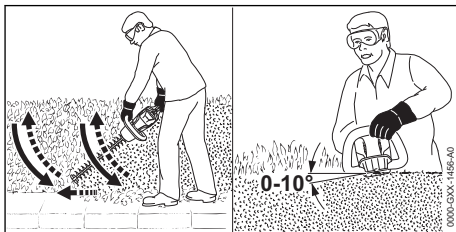

- ▶ От едната страна на живия плет водете ножицата за жив плет дъгообразно отдолу нагоре и така режете живия плет.
- ▶ Отпуснете надолу ножицата за жив плет без да режете живия плет.
- ▶ Бавно и премерено се придвижвайте напред.
- ▶ Отново водете ножицата за жив плет дъгообразно отдолу нагоре и режете живия плет.
- ▶ Другата страна на живия плет се реже по същия начин.
- ▶ Поставете режещите ножове върху горната страна на живия плет под ъгъл между  $0^\circ$  и  $10^\circ$ .
- ▶ Придвижвайте ножицата за жив плет хоризонтално и сърповидно напред-назад и така режете живия плет.
- ▶ Ако производителността на рязане намалее: заточете режещите ножове.

## 11 След работа

### 11.1 След работа

- ▶ Изключете ножицата за жив плет, преместете фиксиращия лост на позиция  и извадете акумулаторната батерия.
- ▶ Ако ножицата за жив плет е мокра: изсушете я.
- ▶ Ако акумулаторната батерия е мокра: оставете акумулаторната батерия да изсъхне.
- ▶ Почистете ножицата за жив плет.
- ▶ Почистете режещите ножове.
- ▶ Изтласкайте предпазителя за режещите ножове върху режещите ножове така, че предпазителят да ги покрие изцяло.
- ▶ Почистете акумулаторната батерия.

## 12 Транспортиране

### 12.1 Транспортиране на ножицата за жив плет

- ▶ Изключете ножицата за жив плет, преместете фиксиращия лост на позиция  и извадете акумулаторната батерия.
- ▶ Изтласкайте предпазителя за режещите ножове върху режещите ножове така, че да ги покрие изцяло.

#### Носене на ножицата за жив плет

- ▶ Носете ножицата за жив плет, като я държите с едната си ръка за С-образната ръкохватка така, че режещите ножове да сочат назад.

#### Транспортиране на ножицата за жив плет в превозно средство

- ▶ Осигурете ножицата за жив плет така, че да не може да се преобърне или премести.

### 12.2 Транспортиране на акумулаторната батерия

- ▶ Изключете ножицата за жив плет, преместете фиксиращия лост на позиция  и извадете акумулаторната батерия.
- ▶ Убедете се, че акумулаторната батерия се намира в състояние, съответстващо с изискванията за техническа безопасност.
- ▶ Акумулаторната батерия да се опакова така, че да са изпълнени следните изисквания:
  - Опаковката е електрически непроеводима.
  - Акумулаторната батерия не може да се движи в опаковката.
- ▶ Подсигурете опаковката така, че да не може да се движи.

Акумулаторната батерия подлежи на изискванията за транспортиране на опасни товари. Акумулаторната батерия е класифицирана като UN 3480 (литиево-йонни батерии) и е изпитана в съответствие с Ръководството на ООН и съгласно Критерии Част III, Подраздел 38.3.

С транспортните инструкции можете да се запознаете на сайтовете [www.stihl.com/safety-data-sheets](http://www.stihl.com/safety-data-sheets).

### 12.3 Транспортиране на зарядното устройство

- ▶ Извадете щепсела от контакта.
- ▶ Извадете акумулаторната батерия.
- ▶ Развийте захранващия кабел и го закрепете към зарядното устройство.

- ▶ Ако зарядното устройство се транспортира в превозно средство: обезопасете зарядното устройство с обтяжни ремъци, ремъци или мрежа така, че зарядното устройство да не се преобърне или движи.

## 13 Съхранение

### 13.1 Съхраняване на ножицата за жив плет

- ▶ Изключете ножицата за жив плет, преместете фиксиращия лост на позиция  и извадете акумулаторната батерия.
- ▶ Изтласкайте предпазителя за режещите ножове върху режещите ножове така, че предпазителят да ги покрие изцяло.
- ▶ Ножицата за жив плет да се съхранява така, че да бъдат изпълнени следните условия:
  - Ножицата за жив плет се намира извън обсега на деца.
  - Ножицата за жив плет е чиста и суха.

### 13.2 Съхраняване на акумулаторната батерия

STIHL препоръчва акумулаторната батерия да се съхранява в състояние на зареждане между 40 % и 60 % (2 светещи в зелено светодиода).

- ▶ Акумулаторната батерия да се съхранява така, че да бъдат изпълнени следните условия:
  - Акумулаторната батерия да се намира извън обсега на деца.
  - Акумулаторната батерия е чиста и суха.
  - Акумулаторната батерия да се намира в затворено помещение.
  - Акумулаторната батерия да се съхранява отделно от ножицата за жив плет и зарядното устройство.
  - Акумулаторната батерия е поставена в електрически непроеводима опаковка.
  - Акумулаторната батерия се намира в температурен диапазон между – 10 °C и + 50 °C.

### 13.3 Съхраняване на зарядното устройство

- ▶ Извадете щепсела от контакта.
- ▶ Извадете акумулаторната батерия.

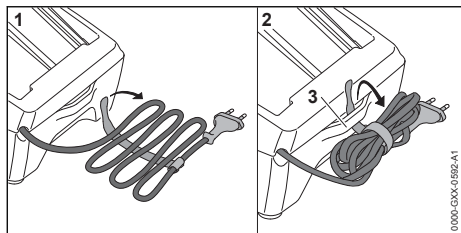

- ▶ Развийте захранващия кабел и го закрепете към зарядното устройство.
- ▶ Зарядното устройство да се съхранява така, че да бъдат изпълнени следните условия:
  - Зарядното устройство се намира извън обсега на деца.
  - Зарядното устройство е чисто и сухо.
  - Зарядното устройство се намира в затворено помещение.
  - Зарядното устройство е разединено от акумулаторната батерия.
  - Зарядното устройство не е закачено на захранващия кабел или на държача (3) за захранващия кабел.
  - Зарядното устройство се намира в температурен диапазон между + 5 °C и + 40 °C.

## 14 Почистване

### 14.1 Почистване на ножицата за жив плет

- ▶ Изключете ножицата за жив плет, преместете фиксиращия лост на позиция и извадете акумулаторната батерия.
- ▶ Почистете ножицата за жив плет с влажна кърпа или с разтворител за смола на STIHL.
- ▶ Почистете вентилационните отвори с четка.
- ▶ Извадете чуждите тела от приемното гнездо на акумулаторната батерия и почистете вътрешността на гнездото с влажна кърпа.
- ▶ Почистете електрическите контакти в приемния отвор на акумулаторната батерия с мека четка.

### 14.2 Почистване на режещите ножове

- ▶ Изключете ножицата за жив плет, преместете фиксаторния лост на позиция и извадете акумулаторната батерия.
- ▶ Напръскайте режещите ножове от двете им страни с разтворител за смола на STIHL.
- ▶ Поставете акумулаторната батерия.

- ▶ Включете ножицата за жив плет за 5 секунди. Режещите ножове се движат. Разтворителят за смола STIHL се разпределя равномерно.

### 14.3 Почистване на акумулатора

- ▶ Почистете акумулатора (батерията) с влажна кърпа.

### 14.4 Почистване на зарядното устройство

- ▶ Извадете щепсела от контакта.
- ▶ Почистете зарядното устройство с влажна кърпа.
- ▶ Почистете вентилационните отвори с четка.
- ▶ Почистете електрическите контакти на зарядното устройство с мека четка.

## 15 Поддръжка /обслужване

### 15.1 Заточване на режещите ножове

STIHL препоръчва режещите ножове да се дават за заточване в специализиран търговски обект на фирма STIHL.



#### ПРЕДУПРЕЖДЕНИЕ

- Режещите ръбове на режещите ножове са остри. Ползвателят може да се пореже.
  - ▶ Носете работни ръкавици от устойчив материал.
- ▶ Изключете ножицата за жив плет, преместете фиксиращия лост на позиция и извадете акумулаторната батерия.

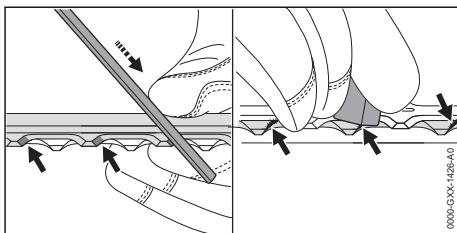

- ▶ Всяко острие на горния режещ нож да се заточи с плоска пила на STIHL като се правят движения напред. При това да се спазва ъгълът на заточване, 18.2.
- ▶ Обърнете ножицата за жив плет.
- ▶ Заточете останалите остриета.
- ▶ Почистете от мустациите отдолу всяко острие.
- ▶ Обърнете ножицата за жив плет.

- ▶ Почистете от мустаците останалите остриета.
- ▶ С влажна кърпа избършете праха, образувал се при изпилването.
- ▶ Напръскайте режещите ножове от двете им страни с разтворител за смола на STIHL.
- ▶ Включете ножицата за жив плет за 5 секунди.  
Режещите ножове се движат. Разтворителят за смола STIHL се разпределя равномерно.
- ▶ При съмнения се обърнете към специализиран търговски обект на STIHL.

щите ножове, акумулаторната батерия и зарядното устройство.

- ▶ Ако ножицата за жив плет или режещите ножове са повредени: не използвайте повече ножицата за жив плет и се обърнете за консултация към сътрудник в специализиран търговски обект на STIHL.
- ▶ Ако акумулаторът е дефектен или повреден: сменете акумулаторната батерия.
- ▶ Ако зарядното устройство е дефектно или повредено: направете замяна на зарядното устройство.
- ▶ Ако захранващият проводник е дефектен или повреден: зарядното устройство да не се използва и захранващият проводник да се даде за смяна при сътрудник в специализиран търговски обект на фирма STIHL.

## 16 Ремонт

### 16.1 Ремонт на ножицата за жив плет, акумулаторната батерия и зарядното устройство

Ползвателят не може сам да извършва ремонт на ножицата за жив плет, на реже-

## 17 Отстраняване на неизправности

### 17.1 Отстраняване на неизправности по ножицата за жив плет или акумулаторната батерия

| Неизправност   | Светодиоди на акумулаторната батерия   | Причина  | Отстраняване   |
|--|--|--|--|
| При включване ножицата за жив плет не започва да работи. | 1 светодиод мига в зелено.             | Състоянието на зареждане на акумулаторната батерия е твърде ниско. | ▶ Заредете акумулаторната батерия.   |
|  | 1 светодиод свети в червено в червено. | Акумулаторната батерия е силно загряла или силно се е охладила.    | ▶ Извадете акумулаторната батерия.<br>▶ Оставете акумулаторната батерия да се охлади или затопли.  |
|  | 3 светодиода мигат в червено.          | В ножицата за жив плет има неизправност.                           | ▶ Извадете акумулаторната батерия.<br>▶ Почистете електрическите контакти в приемното гнездо на акумулаторната батерия.<br>▶ Поставете акумулаторната батерия.<br>▶ Включете ножицата за жив плет.<br>▶ Ако 3 светодиода продължават да мигат в червено: не използвайте ножицата за жив плет и се обърнете към специализиран търговски обект на STIHL. |
|  |  | Режещите ножове са трудноподвижни.                                 | ▶ Напръскайте режещите ножове от двете им страни с разтворител за смола на STIHL.<br>▶ Ако 3 светодиода продължават да мигат в червено: не използвайте ножицата за жив плет и се обърнете към специализиран търговски обект на STIHL.  |

| Неизправност   | Светодиоди на акумулаторната батерия | Причина   | Отстраняване   |
|--|--------------------------------------|---|--|
|  | 3 светодиода светят в червено.       | Ножицата за жив плет е прегряла.  | <ul style="list-style-type: none"> <li>▶ Извадете акумулаторната батерия.</li> <li>▶ Оставете ножицата за жив плет да се охлади.</li> </ul>  |
|  | 4 светодиода мигат в червено.        | В акумулаторната батерия има неизправност.  | <ul style="list-style-type: none"> <li>▶ Извадете акумулаторната батерия и отново я поставете.</li> <li>▶ Включете ножицата за жив плет.</li> <li>▶ Ако 4 светодиода продължават да мигат в червено: не използвайте повече акумулаторната батерия и се обърнете към специализиран търговски обект на STIHL.</li> </ul> |
|  |                                      | Електрическата връзка между ножицата за жив плет и акумулаторната батерия е прекъсната. | <ul style="list-style-type: none"> <li>▶ Извадете акумулаторната батерия.</li> <li>▶ Почистете електрическите контакти в приемното гнездо на акумулаторната батерия.</li> <li>▶ Поставете акумулаторната батерия.</li> </ul>   |
|  |                                      | Ножицата за жив плет или акумулаторната батерия е влажна.                               | <ul style="list-style-type: none"> <li>▶ Оставете ножицата за жив плет или акумулаторната батерия да се охлади.</li> </ul>   |
| Ножицата за жив плет се самоизключва по време на работа.   | 3 светодиода светят в червено.       | Ножицата за жив плет е прегряла.  | <ul style="list-style-type: none"> <li>▶ Извадете акумулаторната батерия.</li> <li>▶ Оставете ножицата за жив плет да се охлади.</li> </ul>  |
|  |                                      | Има електрическа неизправност.  | <ul style="list-style-type: none"> <li>▶ Извадете акумулаторната батерия и отново я поставете.</li> <li>▶ Включете ножицата за жив плет.</li> </ul>  |
| Продължително ста на работа на ножицата за жив плет е твърде кратка.                               |                                      | Акумулаторната батерия не е заредена напълно.   | <ul style="list-style-type: none"> <li>▶ Акумулаторната батерия да се зареди изцяло.</li> </ul>  |
|  |                                      | Експлоатационният живот на акумулаторната батерия е надхвърлен.                         | <ul style="list-style-type: none"> <li>▶ Сменете акумулаторната батерия.</li> </ul>  |
| След поставяне на акумулаторната батерия в зарядното устройство процесът на зареждане не стартира. | 1 светодиод свети в червено.         | Акумулаторната батерия е силно загряла или силно се е охладила.                         | <ul style="list-style-type: none"> <li>▶ Оставете акумулаторната батерия вътре в зарядното устройство. Процесът на зареждане стартира автоматично, щом се достигне допустимият температурен диапазон.</li> </ul>   |

## 17.2 Отстраняване на неизправности в зарядното устройство

| Неизправност                | Светлинен диод (LED) на зарядното устройство | Причина  | Начин на отстраняване  |
|-----------------------------|--|--|--|
| Акумулаторът не се зарежда. | Светодиодът мига в червен цвят.              | Прекъсната е електрическата връзка между зарядното устройство и акумулатора. | <ul style="list-style-type: none"> <li>▶ Извадете акумулаторната батерия.</li> <li>▶ Почистете електрическите контакти в зарядното устройство.</li> <li>▶ Поставете акумулаторната батерия.</li> </ul> |
|                             |  | В зарядното устройство няма неизправности.                                   | <ul style="list-style-type: none"> <li>▶ Не използвайте повече зарядното устройство и се обърнете за консултация към сътрудник в специализиран търговски обект на STIHL.</li> </ul>                    |

## 18 Технически данни

### 18.1 Ножица за жив плет STIHL HSA 56

- Разрешена акумулаторна батерия: STIHL AK
- Тегло без акумулаторна батерия: 2,9 kg

Продължителността на работа е посочена на [www.stihl.com/battery-life](http://www.stihl.com/battery-life).

### 18.2 Режещи ножове

- Разстояние между зъбите: 30 mm
- Дължина на рязане 450 mm:
- Ъгъл на заточване: 35°

### 18.3 Батерия STIHL AK

- Батерия: литиева йонна (Li-ion)
- Напрежение: 36 V
- Капацитет в амперчаса Ah: виж заводска табелка
- Енергийно съдържание в Wh: виж заводска табелка
- Тегло в кг: виж заводска табелка
- Допустим температурен диапазон за използване и съхраняване: от -10°C до +50°C

### 18.4 Зарядно устройство STIHL AL 101

- Номинално напрежение: виж табелката с данни
- Честота: виж табелката с данни
- Номинална мощност: виж табелката с данни
- Електрически ток за зареждане: виж табелката с данни
- Допустим температурен диапазон за използване и съхраняване: от + 5 °C до + 40 °C

Продължителността на зареждането е посочена на сайтове: [www.stihl.com/charging-times](http://www.stihl.com/charging-times).

### 18.5 Удължителни проводници

Когато се използва удължителен проводник, жиците му в зависимост от напрежението и дължината на проводника трябва да имат поне следните сечения:

#### Ако номиналното напрежение върху табелката с данни е 220 V до 240 V:

- дължина на проводника до 20 m: AWG 15 / 1,5 mm<sup>2</sup>
- дължина на проводника от 20 m до 50 m: AWG 13 / 2,5 mm<sup>2</sup>

#### Ако номиналното напрежение върху табелката с данни е 100 V до 127 V:

- дължина на проводника до 10 m: AWG 14 / 2,0 mm<sup>2</sup>
- дължина на проводника от 10 m до 30 m: AWG 12 / 3,5 mm<sup>2</sup>

### 18.6 Акустични и вибрационни стойности

Коефициентът K за нивото на звуковото налягане възлиза на 2 dB(A). Коефициентът K за нивото на звукова мощност възлиза на 2 dB(A). Коефициентът K за вибрационните стойности възлиза на 2 m/s<sup>2</sup>.

STIHL препоръчва да се носят антифони (защита на слуха).

- Ниво на звуково налягане L<sub>pA</sub>, измерено съгласно EN 60745-2-15: 80 dB(A).
- Ниво на звукова мощност L<sub>wA</sub>, измерено съгласно EN 60745-2-15: 91 dB(A).



- Вибрационна стойност  $a_{hv}$ , измерена съгласно EN 60745-2-15
  - Дръжка за управление:  $2,7 \text{ m/s}^2$ .
  - Коефициентът К за вибрационната стойност възлиза на  $2 \text{ m/s}^2$ .
  - С-образна ръкохватка:  $1,2 \text{ m/s}^2$ .

Посочените вибрационни стойности са измерени по стандартизиран метод на изпитване и могат да бъдат използвани за сравнение на електрически уреди. Действително възникващите вибрационни стойности могат да се различават от посочените стойности, в зависимост от начина на приложение. Посочените вибрационни стойности могат да бъдат използвани за първоначална оценка на вибрационното натоварване. Действителното вибрационно натоварване трябва да бъде оценено. При това могат да се вземат под внимание също и периодите от време, през които електроуредът е изключен, както и тези, през които той е включен, но работи без натоварване.

Информация относно изпълнението на директивата за работодатели относно вибрациите 2002/44/ЕО може да намерите на [www.stihl.com/vib](http://www.stihl.com/vib).

## 18.7 REACH

Съкращението "REACH" обозначава регламента на ЕГ (Европ. общност) за регистриране, анализ и допустимост на химическите препарати.

Информацията за изпълнение на регламента REACH е посочена по-долу [www.stihl.com/reach](http://www.stihl.com/reach).

## 19 Резервни части и принадлежности

### 19.1 Резервни части и принадлежности

**STIHL**  С тези символи се обозначават оригинални резервни части на STIHL и оригинални принадлежности на STIHL.

Фирма STIHL препоръчва да се използват оригинални резервни части и оригинални принадлежности на STIHL.

Резервните части и принадлежностите на други производители не могат да бъдат оценени от STIHL по отношение на надеждността, безопасността и пригодността им, въпреки продължаващото наблюдение на

пазара и STIHL не може да гарантира използването им.

Оригинални резервни части и оригинални принадлежности на STIHL се предлагат от специализиран търговски обект на STIHL.

## 20 Отстраняване /изхвърляне

### 20.1 Изхвърляне на стари ножици за жив плет, акумулаторни батерии и зарядни устройства

Информация, отнасяща се до отстраняването /изхвърлянето, може да се получи от търговеца-специалист на STIHL.

- ▶ Старите използвани ножици за жив плет, акумулаторни батерии, зарядни устройства, принадлежности и опаковки се отстраняват в съответствие със съществуващите изисквания и по начин, незамярсяващ околната среда.

## 21 Декларация на ЕС (EU) за съответствие

### 21.1 Ножица за жив плет STIHL HSA 56

ANDREAS STIHL AG & Co. KG  
Badstraße 115  
D-71336 Waiblingen

Германия

декларира на своя собствена отговорност, че

- Конструкция: ножица за жив плет с акумулаторна батерия
- фабрична марка: STIHL
- тип: HSA 56
- серийна идентификация: 4521

отговаря на приложимите разпоредби на директивите 2011/65/ЕС, 2006/42/ЕО, 2014/30/ЕС и 2000/14/ЕО и е разработена и произведена съгласно валидните към датата на производство версии на следните стандарти: EN 55014-1, EN 55014-2, EN 60745-1 und EN 60745-2-15.

Приложима процедура за оценяване на съответствието съгласно Директива 2000/14/ЕС приложение V.

- Измерено ниво на звукова мощност:  $91 \text{ dB(A)}$

- Гарантирано максимално ниво на акустичното налягане (ниво на звуковата мощност): 93 децибела / dB(A)

Техническата документация се съхранява в отдел Одобрение на продукти на ANDREAS STIHL AG & Co. KG.

Годината на производство, страната на производство и машинният номер са посочени върху ножицата за жив плет.

Вайблинген, 03.02.2020

ANDREAS STIHL AG & Co. KG

в качеството на заместник



Dr. Jürgen Hoffmann, ръководител на отдел Данни за продукти, предписания и разрешенния

## 21.2 Указание за конформитет на зарядното устройство STIHL AL 101

Това зарядно устройство е произведено и внесено на пазара съгласно следните директиви: 2014/35/EU, 2014/30/EU и 2011/65/EU.

Годината на производство, страната на производство и машинният номер са посочени върху зарядното устройство.

Пълната EG-декларация за конформитет може да се получи от фирмата ANDREAS STIHL AG & Co. KG, Badstraße 115, 71336 Waiblingen, .

## 22 Общи указания за безопасност за електрически инструменти

### 22.1 Въведение

Този раздел предава съдържанието на текста на предварително формулираните в европейския норматив EN/IEC 62841 общи указания за безопасност на ръчно управлявани, задвижвани с двигател електроинструменти.

STIHL трябва да отпечата тези текстове.

Указанията за безопасност за предотвратяване на електрически удар, които са посочени в "Електрическа безопасност", не са прило-

жими за задвижваните с акумулаторна батерия изделия на STIHL.



### ПРЕДУПРЕЖДЕНИЕ

- Прочетете внимателно всички указания за безопасност, инструкции, илюстрации и технически данни, с които е оборудван електроинструмента. Всякакви пропуски при спазването на инструкциите по-долу могат да причинят електрически удар, пожар и/или тежки наранявания. **Съхранявайте указанията и инструкциите за безопасност на сигурно място за по-нататъшна употреба.**

Понятието "електроинструмент", използвано при указанията за безопасност се отнася за електроинструменти, задвижвани с ток от електрическата мрежа (с кабел за електрическо захранване от мрежата) и за електроинструменти, задвижвани с акумулаторна батерия (без кабел за електрическо захранване от мрежата).

### 22.2 Безопасност на работното място

- Поддържайте Вашето работно място чисто и добре осветено.** Безредие или неосветени работни места могат да доведат до злополука.
- Не работете с електрическия инструмента в застрашена от експлозия среда, в която се намират запалими течности, газове или прах.** Електроинструментите образуват искри, които могат да възпламенят праха или изпаренията.
- По време на използването на електрическия инструмент дръжте децата и другите лица надалеч.** При отклоняване на вниманието можете да загубите контрол върху електрическия инструмент.

### 22.3 Електрическа безопасност

- Щепселът за връзка на електрическия инструмент с мрежата трябва да съответства на контакта. Щепселът не бива да се променя по какъвто и да било начин. Не използвайте адаптерни щепсели заедно със заземени електрически инструменти.** Непроменените щепсели и съответстващите контакти намаляват риска от електрически токов удар.
- Избягвайте контакт на тялото Ви със заземени повърхности като тези на тръби, ото-**

плителни тела, електрически печки и хладилници. Ако тялото Ви е заземено, съществува повишен риск от удар с електрически ток.

- c) **Пазете електрическите инструменти от дъжд или влага.** Проникването на вода в електрическия инструмент води до повишен риск от удар с електрически ток.
- d) **Не използвайте хранващия кабел за цели, които не са по предназначението му. Никога не използвайте хранващия кабел за носене, дърпане или за изваждане на щепсела на електрическия инструмент от контакта. Пазете хранващия кабел от топлина, масло, остри ръбове или движещи се части.** Повредените или усуканите хранващи проводници водят до повишен риск от удар с електрически ток.
- e) **Ако работите с електрически инструмент на открито, използвайте само удължителни кабели, които са подходящи за работа навън.** Употребата на удължителен кабел, който е подходящ за работа навън, намалява риска от електрически токов удар.
- f) **Ако не може да се избегне работа с електрически инструмент във влажна среда, използвайте защитен прекъсвач срещу утечен ток.** Употребата на защитния прекъсвач с диференциална защита срещу недопустимия утечен ток намалява риска от електрически токов удар.

## 22.4 Безопасност на хора

- a) **Бъдете предпазливи, внимавайте какво правите и подхождайте разумно към работата с електрическия инструмент. Никога не използвайте електрическия инструмент, ако сте уморени или се намирате под влиянието на наркотици, алкохол или медикаменти.** Дори и само един миг на невнимание при употребата на електрическия инструмент може да доведе до сериозни наранявания.
- b) **Носете лично предпазно оборудване и винаги предпазни очила.** Носенето на лично предпазно оборудване, като прахозащитна маска, защитни обувки с предпазвачи от хлъзгане подметки с грайфери, предпазна каска или антифони за защита на слуха, според вида и начина на използване на електрическия инструмент, намалява риска от наранявания.

- c) **Избягвайте неволно пускане на машината в действие. Обезателно проверете, за да сте сигурни, че електрическият инструмент е изключен, преди да го включите към мрежата за електрическо хранване и/или към акумулаторната батерия, преди да го хванете или носите.** Ако по време на пренасяне на електрическия инструмент държите пръста си на превключвателя или ако свържете електрическия инструмент във включено състояние към електрическото хранване, това може да доведе до злополуки.
- d) **Преди да включите електрическия инструмент, отстранете всички инструменти за настройка или гаечни ключове.** Ако в някоя въртяща се част на електрическия инструмент се намира инструмент или ключ, това може да доведе до наранявания.
- e) **Избягвайте необичайни положения на тялото. Грижете се винаги да заемате сигурна и стабилна стойка и пазете равновесие по всяко време.** По този начин можете да контролирате електрическия инструмент в неочаквани ситуации.
- f) **Носете подходящо облекло. Не носете широки дрехи или украшения. Пазете косите си и облеклото далеч от въртящите се части на апарата.** Широките дрехи, украшенията или дългите коси могат да се закачат във въртящите се части на апарата.
- g) **Ако могат да бъдат монтирани устройства за прахосмучене или улавяне на прах, те трябва да се свържат и да се използват правилно.** Използването на прахосмучене може да намали опасностите, причинени от запрашаване.
- h) **Не проявявайте небрежност по отношение на безопасността и не пренебрегвайте правилата за техника на безопасност, дори ако след многократна употреба на електрическия инструмент вече го познавате добре.** Небрежното поведение може за броени части от секундата да доведе до тежки наранявания.

## 22.5 Използване и боравене с електрическия инструмент

- a) **Не претоварвайте електрическия инструмент. При работа използвайте предназначения за това електрически инструмент.** С подходящия електрически инструмент се работи по-добре и по-безопасно в дадения обхват на мощност.

- b) **Не използвайте електрически инструмент, чийто превключвател е дефектен.** Ако електрическият инструмент не може вече да се включва или изключва, той е опасен и трябва да се ремонтира.
- c) **Винаги изваждайте щепсела от контакта и/или отстранявайте сменяемата акумулаторна батерия преди да предприемате настройки по аппарата, преди да сменят частите на работния инструмент или оставят електрическият инструмент на съхранение.** Тази предпазна мярка предотвратява неволно задействане на електрическият инструмент.
- d) **Съхранявайте електрическите инструменти, които не се ползват в момента, далеч от обсега на деца. Не позволявайте електрическият инструмент да се използва от лица, които не са запознати подробно с него или не са прочели тези инструкции.** Електрическите инструменти са опасни, ако се използват от неопитни лица.
- e) **Поддържайте грижливо електрическите инструменти и работния инструмент. Контролирайте редовно дали движещите се части функционират правилно и дали не заяждат, дали няма счупени части или части, които са така повредени, че да пречат на функционирането на електрическия инструмент. Давайте за ремонт повредените части, преди да използвате електрическия инструмент.** Много злополуки се причиняват от лошо поддържани електрически инструменти.
- f) **Поддържайте електрическите инструменти винаги остри и чисти.** Грижливо поддържаните режещи инструменти с остри режещи ръбове се заклещват по-малко и се управляват по-лесно.
- g) **Използвайте електрическия инструмент, работния инструмент, работните инструменти и т.н. съгласно посочените тук инструкции.** При това наблюдавайте условията на работа и извършваната дейност. Използването на електрическите инструменти за други освен предвидените за тях цели и приложения, може да доведе до опасни ситуации.
- h) **Поддържайте ръкохватките и повърхностите на ръкохватките в сухо, чисто състояние, незамърсени с масло и мазнини.** Хлъзгавите ръкохватки и повърхности на ръкохватките не позволяват стабилно обслуж-

ване и контрол на електрическия инструмент в непредвидени ситуации.

## 22.6 Използване и третиране на акумулаторния инструмент

- a) **Зареждайте акумулаторните батерии само със зарядните устройства, които са препоръчани от производителя.** За зарядно устройство, което е подходящо за определен вид акумулаторни батерии съществува опасност от пожар, ако то се използва с други акумулаторни батерии.
- b) **Използвайте в електрическите инструменти само предназначения за това батерии (акумулатори).** Използването на други батерии (акумулатори) може да доведе до наранявания и опасност от пожар.
- c) **Ако батерията (акумулаторът) не се използва, тя трябва да се държи далеч от кламери, монети, ключове, пирони, винтове или други малки метални предмети, които биха могли да предизвикат съединяване на късо на контактите.** Късо съединение между контактите на батерията (акумулатора) може да причини изгаряния или огън.
- d) **При погрешно използване, от батерията (акумулатора) може да изтече акумулаторна течност. Избягвайте контакт с течността. При случаен контакт с течността съответното място да се промие с вода. Ако течността попадне в очите, трябва да се потърси лекар.** Изтичащата акумулаторна течност може да причини дразнене или изгаряне на кожата.
- e) **Не използвайте повредени или променени акумулаторни батерии.** Повредените или променените акумулаторни батерии могат да имат непредвидено поведение и така да доведат до пожар, експлозия или да предизвикат опасност от нараняване.
- f) **Не подлагайте акумулаторната батерия на въздействието на огън или високи температури.** Откритият огън или температури над 130 °C (265 °F) могат да предизвикат експлозия.
- g) **Спазвайте всичките инструкции за зареждане и никога не зареждайте акумулаторната батерия или акумулаторния инструмент извън посочения в Ръководството за експлоатация температурен диапазон.** Неправилното зареждане или зареждане извън допустимия температурен диапазон





oferă consiliere și instrucțiuni competente, dar și o cuprinzătoare asistență tehnică.

Compania STIHL se angajează în mod expres să protejeze natura. Aceste instrucțiuni de utilizare sunt concepute pentru a vă ajuta la utilizarea sigură și ecologică a produsului dumneavoastră STIHL pe o durată lungă de exploatare.

Vă mulțumim pentru încredere și vă dorim multă bucurie la utilizarea produsului dumneavoastră STIHL.

*N. S. Stihl*

Dr. Nikolas Stihl

**IMPORTANT! ÎNAINTE DE UTILIZARE, CITIȚI ȘI PĂSTRAȚI INSTRUCȚIUNILE.**

## 2 Informații referitoare la acest Manual de instrucțiuni

### 2.1 Documente valabile

Sunt valabile prevederile locale privitoare la securitate.

- ▶ În plus față de acest Manual de Instrucțiuni, vă invităm să citiți, respectați și păstrați următoarele documente:
  - Instrucțiuni de siguranță acumulator STIHL AK
  - Informații privind siguranța pentru acumulatorii și produsele STIHL cu acumulator încorporat: [www.stihl.com/safety-data-sheets](http://www.stihl.com/safety-data-sheets)

### 2.2 Identificarea Notelor de avertizare din text



**PERICOL**

- Această notă indică pericolele care au ca rezultat răniri grave sau decese.
  - ▶ Măsurile specificate pot împiedica rănirile grave sau decesele.



**AVERTISMENT**

- Această notă poate indica pericolele care au ca rezultat răniri grave sau **decese**.
  - ▶ Măsurile specificate pot împiedica rănirile grave sau decesele.

### INDICAȚIE

- Această notă indică pericolele care pot avea ca rezultat avariarea bunurilor.
  - ▶ Măsurile specificate pot împiedica avariarea bunurilor.

### 2.3 Simboluri în text



Acest simbol se referă la un capitol din aceste instrucțiuni de folosire.

## 3 Cuprins

### 3.1 Foarfecă pentru tuns gard viu, acumulator și încărcător

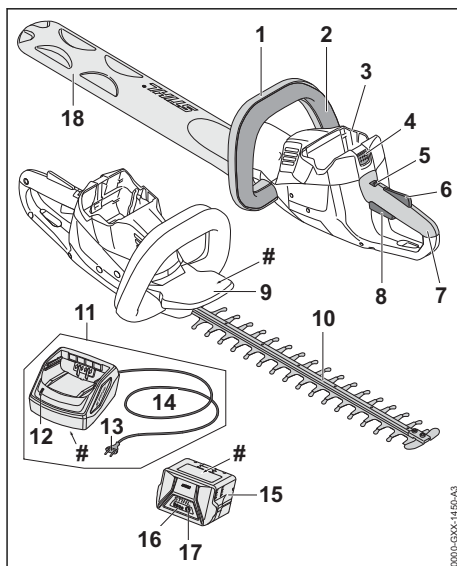

#### 1 Mâner de prindere

Mânerul de prindere este utilizat pentru prinderea, dirijarea și transportarea foarfecii pentru tuns gard viu.

#### 2 Mâner de comutație

Mânerul de comutație (maneta de comandă) pornește și oprește foarfeca pentru tuns gard viu împreună cu maneta de acționare.

#### 3 Compartimentul acumulatorului

Compartimentul acumulatorului adăpostește acumulatorul.

#### 4 Pârghie blocatoare

Maneta de blocare blochează acumulatorul în compartimentul acumulatorului.



**5 Pârghie de fixare**

Maneta de fixare deblochează împreună cu blocatorul manetei de acționare maneta de acționare (de cuplare).

**6 Blocatorul pârghiei de comutație**

Blocatorul manetei de acționare deblochează împreună cu maneta de fixare maneta de acționare (de cuplare).

**7 Mâner de comandă**

Mânerul de operare servește la funcționarea, susținerea și ghidarea foarfecii pentru tuns gard viu.

**8 Pârghie de comutație**

Maneta de acționare pornește și oprește foarfeca pentru tuns gard viu împreună cu mânerul de comutație.

**9 Apărătoarea de mână**

Apărătoarea de mână de la mânerul cadru protejează mâna de contactul cu cuțitele tăietoare.

**10 Cuțitele tăietoare**

Cuțitele tăietoare taie produsul care trebuie tăiat.

**11 Încărcător**

Încărcătorul încarcă acumulatorul.

**12**

LED-ul indică starea încărcătorului.

**13 Ștecher de rețea**

Ștecherul conectează cablul electric la o priză de perete.

**14 Cablu de racord**

Cablul electric conectează încărcătorul la ștecher.

**15 Acumulator**

Acumulatorul alimentează cu energie electrică foarfeca pentru tuns gard viu.

**16 LED-uri**

LED-urile indică starea de încărcare a acumulatorului și defecțiunile.

**17 Buton**

Butonul acționat prin apăsare activează LED-urile de pe acumulator.

**18 Apărătoarea cuțitului**

Apărătoarea cuțitului protejează de contactul cu cuțitele tăietoare.

**# Plăcuță de identificare cu seria mașinii****3.2 Simboluri**

Simbolurile de pe foarfeca pentru tuns gard viu, acumulator și încărcător semnifică următoarele:



În această poziție, maneta de fixare deblochează pârghia de comutație.



În această poziție, maneta de fixare blochează pârghia de comutație.



1 LED luminează în roșu. Acumulatorul este prea fierbinte sau prea rece.



4 LED-uri pâlpâie cu roșu. Defecțiune la acumulator.



LED-ul luminează în verde, iar LED-urile de pe baterie luminează sau clipește în verde. Bateria este în curs de încărcare.



LED-ul pâlpâie cu roșu. Nu există contact electric între baterie și încărcător sau încărcătorul este defect.



Nivelul calculat de putere acustică conform Directivei 2000/14/CE în dB(A), pentru a se putea compara nivelul emisiilor de zgomot a produselor electrice.



Indicația de lângă simbol indică nivelul de energie din acumulatori conform specificației producătorului celulei. Conținutul de energie disponibil în aplicație este mai mic.



Operați cablul de încărcare într-un spațiu uscat și închis.



Nu aruncați produsul la gunoier menajer.

**4 Instrucțiuni de siguranță****4.1 Simboluri de avertizare**

Simbolurile de avertizare de pe foarfeca pentru tuns gard viu, acumulator sau încărcător semnifică următoarele:



Respectați instrucțiunile de siguranță și măsurile în legătură cu acestea.



Citiți, respectați și păstrați Manualul de instrucțiuni.



Purtați ochelari de protecție.



Nu atingeți cuțitele tăietoare care se află în mișcare.



Scoateți acumulatorul în timpul pauzei de lucru, transportului, depozitării, lucrărilor de întreținere sau reparare.



Protejați foarfeca pentru tuns gard viu și încărcătorul împotriva ploii și a umidității.



Protejați acumulatorul de căldură și de foc.



Protejați bateria împotriva ploii și a umidității și nu o scufundați în lichide.



Respectați intervalul de temperatură permis al acumulatorului.

## 4.2 Utilizare conform destinației

Foarfeca STIHL BGA 56 pentru tuns gard viu servește la tăierea gardurilor vii, a arbuștilor, a tufișurilor și a desișurilor.

Este interzisă folosirea foarfecii pentru tuns gard viu pe timp ploios.

Acumulatorul AK STIHL alimentează cu energie electrică foarfeca pentru tuns gard viu.

Încărcătorul STIHL AL 101 încarcă acumulatorul STIHL AK.

## ▲ AVERTISMENT

- Acumulatorii și încărcătoarele care nu au fost aprobate de STIHL pentru utilizarea cu foarfeca pentru tuns gard viu pot produce incendii și explozii. Risc de rănire gravă a persoanelor sau de deces și de avariere a bunurilor.
  - ▶ Folosiți foarfeca pentru tuns gard viu cu un acumulator AK STIHL.
  - ▶ **Încărcați acumulatorul STIHL AK cu un încărcător STIHL AL 101, AL 300 sau AL 500.**
- În cazul în care foarfeca pentru tuns gard viu, acumulatorul sau încărcătorul nu sunt utilizate conform destinației, oamenii pot fi grav răniți sau uciși, iar bunurile pot fi avariate.
  - ▶ Folosiți foarfeca pentru tuns gard viu, acumulatorul și încărcătorul așa cum se descrie în acest Manual de instrucțiuni.

## 4.3 Cerințe pentru utilizator

### ▲ AVERTISMENT

- Utilizatorii care nu au beneficiat de instruire nu pot recunoaște sau evalua pericolele pe care le reprezintă foarfeca pentru tuns gard viu, acumulatorul și încărcătorul. Risc de răni grave sau deces pentru utilizator sau alte persoane.
  - ▶ Citiți, respectați și păstrați Manualul de instrucțiuni.
- ▶ În cazul în care foarfeca pentru tuns gard viu, acumulatorul sau încărcătorul sunt înmănate altei persoane: dați și manualul de instrucțiuni.
- ▶ Asigurați-vă că utilizatorul îndeplinește următoarele cerințe:
  - Utilizatorul este odihnit.
  - Din punct de vedere fizic, senzorial și mental, utilizatorul este capabil să folosească și să lucreze cu foarfeca pentru tuns gard viu, acumulatorul și încărcătorul. Utilizatorilor cu abilități fizice, senzoriale sau mentale reduse trebuie să li se permită lucrul doar sub supraveghere sau conform instrucțiunilor unei persoane responsabile.
  - Utilizatorul poate recunoaște sau evalua pericolele pe care le reprezintă foarfeca pentru tuns gard viu, acumulatorul și încărcătorul.
  - Utilizatorul este major sau utilizatorul este instruit sub supraveghere corespunzător reglementărilor naționale.



– Înainte de prima utilizare a foarfecii pentru tuns gard viu, utilizatorul a beneficiat de instrucțiuni din partea unui distribuitor sau profesionist STIHL.

– Utilizatorul nu se află sub influența alcoolului, medicamentelor sau drogurilor.

- ▶ Dacă există neclarități: Adresați-vă unui distribuitor STIHL.

#### 4.4 Îmbrăcăminte și echipament

### ▲ AVERTISMENT

- În timpul lucrului, părul lung poate fi tras în foarfeca pentru tuns gard viu. Utilizatorul poate fi rănit grav.
  - ▶ Părul lung se va strânge și asigura astfel încât să fie peste umeri.
- În timpul lucrului, obiectele pot fi proiectate cu viteze mari. Pericol de rănire a utilizatorului.
  - ▶ Purtați ochelari de protecție strâmți. Ochelari de protecție adecvați, verificați conform normei EN 166 sau conform prevederilor naționale, se pot găsi în comerț cu identificarea corespunzătoare.
  - ▶ Purtați o bluză strânsă pe corp cu mâneci lungi și pantaloni lungi.
- În timpul lucrului poate fi generat praf. Praful inspirat poate afecta sănătatea și poate declanșa reacții alergice.
  - ▶ Dacă se ridică praful: Purtați o mască pentru praf.
- Îmbrăcăminte neadecvată se poate prinde în copaci, arbuști și în foarfeca pentru tuns gard viu. Utilizatorii care nu folosesc îmbrăcăminte adecvată se pot răni grav.
  - ▶ Purtați haine strânse pe corp.
  - ▶ Scoateți-vă eșarfele și bijuteriile.
- În timpul lucrului, utilizatorul poate intra în contact cu cuțitele tăietoare aflate în mișcare. Utilizatorul poate fi rănit grav.
  - ▶ Purtați încălțăminte făcute din material rezistent la uzură.
  - ▶ Purtați un pantalon lung dintr-un material rezistent.
- În timpul curățării sau întreținerii, utilizatorul poate intra în contact cu cuțitele tăietoare. Pericol de rănire a utilizatorului.
  - ▶ Purtați mănuși de lucru făcute din material rezistent la uzură.



- În cazul în care utilizatorul poartă încălțăminte necorespunzătoare, acesta poate aluneca. Pericol de rănire a utilizatorului.
  - ▶ Purtați încălțăminte închisă, rigidă, cu talpă antiderapantă.

## 4.5 Spațiu de lucru și mediu

### 4.5.1 Foarfece pentru tuns gard viu

### ▲ AVERTISMENT

- Persoanele neautorizate, copiii și animalele nu pot recunoaște și evalua pericolele pe care le reprezintă foarfeca pentru tuns gard viu și obiectele proiectate. Persoanele neautorizate, copiii și animalele pot fi rănite grav, iar bunurile pot fi avariate.
  - ▶ Țineți la distanță de zona de lucru persoanele neimplicate, copiii și animalele.
  - ▶ Foarfeca pentru tuns gard viu nu se va lăsa nesupravegheată.
  - ▶ Asigurați-vă de faptul că nu este posibilă joaca copiilor cu foarfeca pentru tuns gard viu.
- Foarfeca pentru tuns gard viu nu este protejată împotriva apei. În timpul lucrului pe vreme ploioasă sau într-un mediu umed, există pericol de electrocutare. Utilizatorul poate fi rănit, iar foarfeca pentru tuns gard viu se poate deteriora.
  - ▶ Nu lucrați niciodată pe vreme ploioasă și nici într-un mediu umed.
- Componentele electrice ale foarfecii pentru tuns gard viu pot produce scântei. Scântele pot declanșa incendii și explozii într-un mediu foarte inflamabil sau exploziv. Risc de rănire gravă a persoanelor sau de deces și de avariere a bunurilor.
  - ▶ Nu lucrați niciodată într-un mediu foarte inflamabil sau exploziv.



### 4.5.2 Acumulator

### ▲ AVERTISMENT

- Persoanele neautorizate, copiii și animalele nu pot recunoaște și evalua pericolele pe care le reprezintă acumulatorul. Persoanele neautorizate, copiii și animalele pot fi rănite grav.
  - ▶ Țineți la distanță persoanele neimplicate, copiii și animalele.
  - ▶ Acumulatorul nu se lasă nesupravegheat.
  - ▶ Asigurați-vă de faptul că nu este posibilă joaca copiilor cu acumulatorul.
- Acumulatorul nu este protejat împotriva tuturor influențelor mediului. Dacă acumulatorul este

expus la anumite influențe ale mediului, acesta se poate aprinde sau exploda. Risc de rănire gravă a persoanelor și de daune materiale.



- ▶ Protejați acumulatorul de căldură și foc.
- ▶ Nu aruncați acumulatorul în foc.



- ▶ Folosiți și păstrați acumulatorul în intervalul de temperatură - 10 °C și + 50 °C.



- ▶ Protejați acumulatorul împotriva ploii și a umidității și nu îl scufundați în lichide.

- ▶ Nu apropiați acumulatorul de obiecte metalice.
- ▶ Nu expuneți acumulatorul la presiune înaltă.
- ▶ Nu expuneți acumulatorul la microunde.
- ▶ Protejați acumulatorul împotriva substanțelor chimice și a sărurilor.

#### 4.5.3 Încărcător

### ▲ AVERTISMENT

- Persoanele neimplicate, copiii și animalele nu pot recunoaște și evalua pericolele pe care le reprezintă încărcătorul și curentul electric. Persoanele neimplicate, copiii și animalele pot fi rănite grav sau poate fi provocat decesul acestora.

- ▶ Țineți la distanță persoanele neimplicate, copiii și animalele.

#### ▶ Asigurați-vă că nu este posibil ca copiii să se joace cu încărcătorul.

- Încărcătorul nu este impermeabil. La desfășurarea lucrărilor pe vreme ploioasă sau într-un mediu umed, există pericol de electrocutare. Utilizatorul poate fi rănit, iar încărcătorul se poate deteriora.



- ▶ Nu lucrați niciodată pe vreme ploioasă și nici într-un mediu umed.

- Încărcătorul nu este protejat împotriva tuturor influențelor mediului. Dacă încărcătorul este expus la anumite influențe ale mediului, acesta se poate aprinde sau exploda. Risc de rănire gravă a persoanelor și de pagube materiale.
  - ▶ Operați încărcătorul într-un spațiu uscat, închis.

- ▶ Nu utilizați încărcătorul într-un mediu extrem de inflamabil sau explozibil.
- ▶ Nu utilizați încărcătorul pe o bază inflamabilă.
- ▶ Folosiți și păstrați încărcătorul în intervalul de temperatură cuprins între + 5 °C și + 40 °C.
- Risc de împiedicare de cablul de racord. Risc de rănire a persoanelor și de avariere a încărcătorului.
  - ▶ Pozați cablul de racord astfel încât nimeni să nu se poate împiedica de el.

## 4.6 Starea sigură în exploatare

### 4.6.1 Foarfeca pentru gard viu

Foarfeca pentru tuns gard viu este în stare de siguranță relevantă în cazul în care sunt îndeplinite următoarele condiții:

- Foarfeca pentru gard viu nu prezintă deteriorări.
- Foarfeca pentru gard viu este curată și uscată.
- Elementele de comandă funcționează și nu sunt modificate.
- Cuțitele tăietoare sunt montate corect.
- La această foarfecă pentru tuns gard viu au fost montate accesoriile originale STIHL.
- Accesoriile au fost montate corect.

### ▲ AVERTISMENT

- Într-o stare nesigură, componentele ar putea să nu mai funcționeze corect, iar dispozitivele de siguranță ar putea fi dezactivate. Persoanele pot fi rănite grav sau chiar omorâte.
  - ▶ Lucrați cu o foarfecă pentru gard viu nedeteriorată.
  - ▶ În cazul în care foarfeca pentru gard viu este murdară sau umedă: curățați foarfeca pentru gard viu și lăsați-o să se usuce.
  - ▶ Nu aduceți modificări foarfecii pentru gard viu.
  - ▶ În cazul în care comenzile nu mai funcționează, nu folosiți foarfeca pentru tuns gard viu.
  - ▶ Montați accesoriile originale STIHL pentru această foarfecă pentru tuns gard viu.
  - ▶ Montați accesoriul așa cum este prezentat în manualul cu instrucțiuni sau în manualul accesoriului.
  - ▶ Nu introduceți obiecte în orificiile foarfecii pentru tuns gard viu.
  - ▶ Înlocuiți panourile indicatoare uzate sau deteriorate.
  - ▶ Dacă există neclarități: adresați-vă unui distribuitor STIHL.

### 4.6.2 Cuțitul tăietor

Cuțitele tăietoare sunt în stare de siguranță corespunzătoare în cazul în care sunt îndeplinite următoarele condiții:

- Cuțitele tăietoare nu sunt avariate.
- Cuțitele tăietoare nu sunt deformate.
- Cuțitele tăietoare se mișcă ușor.
- Cuțitele tăietoare sunt ascuțite corect.
- Cuțitele tăietoare nu prezintă bavuri.

## ▲ AVERTISMENT

- Într-o stare nesigură, piese ale cuțitelor tăietoare se pot slăbi și pot fi proiectate. Se pot produce grave leziuni corporale.
  - ▶ Lucrați cu un cuțit tăietor nedeteriorat.
  - ▶ Ascuțiți și debavurați corect cuțitele tăietoare.
  - ▶ Dacă aveți neclarități, vă rugăm să vă adresați unui distribuitor STIHL.

### 4.6.3 Acumulator

Acumulatorul funcționează în condiții de siguranță dacă sunt îndeplinite următoarele condiții:

- Acumulatorul nu este deteriorat.
- Acumulatorul este curat și uscat.
- Acumulatorul funcționează este nemodificat.

## ▲ AVERTISMENT

- Dacă starea sa nu mai prezintă siguranță, este posibil ca acumulatorul să nu mai funcționeze în condiții sigure. Persoanele se pot răni grav.
  - ▶ Se va lucra numai cu un acumulator nedeteriorat și funcțional.
  - ▶ Este interzisă încărcarea unui acumulator deteriorat sau defect.
  - ▶ Dacă acumulatorul este murdar sau s-a udat: se curăță acumulatorul și se lasă să se usuce.
  - ▶ Nu se va modifica acumulatorul.
  - ▶ Nu introduceți obiecte în orificiile acumulatorului.
  - ▶ Contactele electrice ale acumulatorului nu se vor lega sau scurtcircuita niciodată cu obiecte metalice.
  - ▶ Nu se va deschide acumulatorul.
  - ▶ Înlocuiți plăcuțele cu instrucțiuni uzate sau deteriorate.
- Dintr-un acumulator defect se poate scurge lichid. Dacă lichidul intră în contact cu pielea sau cu ochii, pot apărea iritații.
  - ▶ Se va evita contactul cu acest lichid.
  - ▶ Dacă lichidul a intrat în contact cu pielea: se spală porțiunile de piele cu apă din abundență și săpun.

- ▶ Dacă lichidul a intrat în contact cu ochii: se spală ochii minimum 15 minute cu apă din abundență și se contactează un medic.
- Un acumulator deteriorat sau defect poate să emane mirosuri neobișnuite sau fum ori poate lua foc. Există pericol de rănire gravă a persoanelor sau chiar deces și se pot produce daune materiale.
  - ▶ Dacă acumulatorul emană mirosuri neobișnuite sau scoate fum: nu se va folosi acumulatorul și se va ține departe de materiale inflamabile.
  - ▶ Dacă acumulatorul a luat foc: încercați să stingeți acumulatorul cu un stingător sau cu apă.

### 4.6.4 Încărcător

Încărcătorul se află într-o stare sigură atunci când se îndeplinesc următoarele condiții:

- Încărcătorul nu este deteriorat.
- Încărcătorul este curat și uscat.

## ▲ AVERTISMENT

- Într-o stare nesigură, componentele ar putea să nu mai funcționeze corect, iar dispozitivele de siguranță ar putea fi dezactivate. Aceasta poate duce la leziuni corporale grave, chiar letale.
  - ▶ Folosiți un încărcător nedeteriorat.
  - ▶ Dacă încărcătorul este murdar sau umez: Curățați încărcătorul și lăsați-l să se usuce.
  - ▶ Nu modificați încărcătorul.
  - ▶ Nu introduceți obiecte în orificiile încărcătorului.
  - ▶ Nu conectați contactele electrice ale încărcătorului cu obiecte metalice (scurtcircuit).
  - ▶ Nu deschideți încărcătorul.

## 4.7 Operații

### ▲ AVERTISMENT

- În anumite situații, utilizatorul nu poate lucra în mod concentrat. Utilizatorul se poate împiedica, poate cădea și se poate răni grav.
  - ▶ Lucrați calm și metodic.
  - ▶ Atunci când iluminatul și vizibilitatea sunt reduse: Nu lucrați cu foarfeca pentru tuns gard viu.
  - ▶ Operați foarfeca pentru tuns gard viu singur.
  - ▶ Aveți grijă la obstacole.
  - ▶ Lucrați stând în picioare, menținându-vă echilibrul. Dacă trebuie să lucrați la înălțime: Folosiți o platformă pentru activități de ridicare sau o schelă sigură.

- ▶ Dacă apar semne de oboseală: Faceți o pauză de lucru.
- În cazul în care utilizatorul lucrează deasupra nivelului umerilor, el se poate obosi devreme. Utilizatorul poate fi rănit grav.
  - ▶ Lucrați doar o perioadă scurtă deasupra nivelului umerilor.
  - ▶ Faceți pauze.
- În cazul în care cuțitele tăietoare aflate în mișcare se deplasează pe un obiect dur, dispozitivul se poate opri din scurt. Ca urmare a forțelor de reacție apărute, utilizatorul poate pierde controlul asupra foarfecii pentru tuns gard viu și poate fi rănit grav.
  - ▶ Țineți bine foarfeca pentru tuns gard viu cu ambele mâini.
  - ▶ Înainte de începerea lucrărilor, uitați-vă prin gardul viu după obiecte dure și îndepărtați obiectele.
- Cuțitele tăietoare aflate în mișcare îl pot tăia pe utilizator. Utilizatorul poate fi rănit grav.



- ▶ Nu atingeți cuțitele de tăiere aflate în mișcare.
- ▶ Dacă cuțitele de tăiere sunt blocate de un obiect: Decuplați foarfeca pentru tuns gard viu și scoateți acumulatorul. Doar apoi puteți îndepărta obiectul.
- Dacă foarfeca pentru tuns gard viu se modifică pe durata lucrului sau dacă se comportă într-un mod nedorit, atunci aceasta se poate afla într-o stare nesigură din punct de vedere tehnic. Risc de rănire gravă a persoanelor și de avariere a bunurilor.
  - ▶ Opriți lucrul, scoateți acumulatorul și adresați-vă unui distribuitor STIHL.
- În timpul lucrului, este posibil ca foarfeca pentru tuns gard viu să producă vibrații.
  - ▶ Purtați mănuși.
  - ▶ Faceți pauze.
  - ▶ Dacă apar semne ale unei tulburări a irigației sangvine: Consultați un medic.
- În cazul în care maneta de acționare este eliberată, cuțitele tăietoare continuă să se miște timp de 1 secundă. Cuțitele tăietoare aflate în mișcare pot tăia persoane. Se pot produce grave leziuni corporale.
  - ▶ Țineți foarfeca pentru tuns gard viu de mânerul de operare și de mânerul de prindere și așteptați până când cuțitele tăietoare nu se mai mișcă.

## ▲ PERICOL

- În cazul în care se lucrează într-un mediu cu cabluri electrice, cuțitul tăietor poate intra în

contact cu cablurile electrice și le poate deteriora. Risc de rănire gravă sau deces.

- ▶ Nu lucrați în mediu unde există cabluri electrice.

## 4.8 Încărcare

### ▲ AVERTISMENT

- În timpul încărcării, un încărcător avariat sau defect poate emite un miros neobișnuit sau fum. Risc de rănire a persoanelor și de avariere a bunurilor.
  - ▶ Scoateți ștecherul de rețea din priză.
- În cazul disipării inadecvate a căldurii, este posibil ca încărcătorul să se supraîncălzească și să producă un incendiu. Risc de rănire gravă a persoanelor sau de deces și de avariere a bunurilor.
  - ▶ Nu acoperiți încărcătorul.

## 4.9 Racordarea electrică

Contactul cu componentele sub tensiune poate avea următoarele cauze:

- Cablul de racord sau cablul prelungitor sunt deteriorate.
- Ștecherul cablului de racord sau al cablului prelungitor sunt deteriorate.
- Priza de perete nu este corect instalată.

## ▲ PERICOL

- Contactul cu componentele sub tensiune poate avea ca rezultat șocul electric. Risc de rănire gravă sau deces.
  - ▶ Asigurați-vă că nu sunt avariate cablul electric și ștecherul.



În cazul în care cablul de racord sau cablul prelungitor este deteriorat:

- ▶ Nu atingeți zona deteriorată.
- ▶ Scoateți ștecherul de rețea din priză.
- ▶ Cablul de racord, cablul prelungitor și ștecherul de rețea se ating cu mâinile uscate.
- ▶ Ștecherul de rețea al cablului de racord sau al cablului prelungitor se introduce într-o priză cu contact de protecție instalată corect și asigurată.
- ▶ Încărcătorul se conectează cu ajutorul unui întrerupător de protecție la curent rezidual (30 mA, 30 ms).
- Un cablu prelungitor deteriorat sau nepotrivit poate duce la electrocutare. Aceasta poate duce la leziuni corporale grave, chiar letale.
  - ▶ Folosiți un cablu prelungitor cu o secțiune a cablului corespunzătoare, 18.5.



## ▲ AVERTISMENT

- În timpul încărcării, o tensiune de alimentare incorectă sau o frecvență de alimentare incorectă pot avea ca rezultat o supratensiune în încărcător. Încărcătorul poate fi avariata.
  - ▶ Asigurați-vă că tensiunea la priză și frecvența la priză corespund cu datele de pe plăcuța de identificare a încărcătorului.
- În cazul în care cablul de racord și cablul prelungitor nu sunt pozate corespunzător, ele se pot deteriora, sau persoanele se pot împiedica de ele. Persoanele se pot răni, iar cablul de racord sau cablul prelungitor se pot deteriora.
  - ▶ Cablul de racord și cablul prelungitor se pozează și se marchează astfel încât să nu fie posibilă împiedicarea persoanelor.
  - ▶ Pozați cablul de racord și cablul prelungitor în așa mod, încât să nu se tensioneze sau răsucească.
  - ▶ Pozați cablul de racord și cablul prelungitor în așa mod, încât să nu se deterioreze, îndoale, strivească sau frece.
  - ▶ Protejați cablul de racord și cablul prelungitor contra căldurii, a uleiului și a substanțelor chimice.
  - ▶ Trageți cablul de racord și cablul prelungitor pe o suprafață uscată.
- În timpul lucrului, cablul prelungitor se poate încălzi. În cazul în care căldura nu poate fi disipată, se poate declanșa un incendiu.
  - ▶ Dacă se utilizează un tambur pentru cabluri: Desfășurați complet tamburul pentru cabluri.
- În cazul în care cablurile electrice și țevile sunt trase în perete, ele se pot deteriora dacă încărcătorul este montat pe perete. Contactul cu componentele sub tensiune poate avea ca rezultat șocul electric. Risc de rănire gravă a persoanelor și de avariere a bunurilor.
  - ▶ Asigurați-vă că în locul prevăzut nu sunt trase în perete cabluri electrice și țevi.
- În cazul în care încărcătorul nu este montat pe perete așa cum este prezentat în acest manual de utilizare, încărcătorul sau acumulatorul poate să cadă, eventual încărcătorul se poate supraîncălzi. Risc de rănire a persoanelor și de avariere a bunurilor.
  - ▶ Montați încărcătorul la perete conform celor prezentate în acest manual de utilizare.
- Dacă încărcătorul cu acumulatorul introdus este montat pe un perete, acumulatorul poate cădea din încărcător. Risc de rănire a persoanelor și de avariere a bunurilor.
  - ▶ Montați mai întâi încărcătorul la perete și apoi introduceți acumulatorul.

## 4.10 Transportarea

### 4.10.1 Foarfece pentru tuns gard viu

## ▲ AVERTISMENT

- În timpul transportului, foarfece pentru tuns gard viu poate cădea sau se poate deplasa. Risc de rănire a persoanelor și de avariere a bunurilor.
  - ▶ Culișați maneta de fixare în poziția .
  - ▶ Extrageți acumulatorul.
- ▶ Glisați apărătoarea pentru cuțit peste cuțitele tăietoare astfel încât aceasta să acopere complet cuțitele tăietoare.
- ▶ Asigurați foarfece de tuns garduri vii cu centuri de fixare, curele sau cu o plasă astfel încât aceasta să nu poată cădea și să nu se poată deplasa.

### 4.10.2 Acumulator

## ▲ AVERTISMENT

- Acumulatorul nu este protejat împotriva tuturor influențelor mediului. Dacă acumulatorul este expus la anumite influențe ale mediului, acesta se poate avaria, iar bunurile pot fi avariate.
  - ▶ Nu transportați un acumulator avariata.
  - ▶ Transportați acumulatorul într-un ambalaj neconducător din punct de vedere electric.
- În timpul transportului, acumulatorul poate cădea sau se poate deplasa. Risc de rănire a persoanelor și de avariere a bunurilor.
  - ▶ Ambalați acumulatorul în ambalaj, astfel încât să nu se poată mișca.
  - ▶ Asigurați ambalajul, astfel încât să nu se poată mișca.

### 4.10.3 Încărcător

## ▲ AVERTISMENT

- În timpul transportului, încărcătorul poate cădea sau se poate deplasa. Risc de rănire a persoanelor și de avariere a bunurilor.
  - ▶ Scoateți ștecărul din priză.
  - ▶ Extrageți acumulatorul.
  - ▶ Asigurați încărcătorul cu centuri de fixare, curele sau cu o plasă astfel încât aceasta să nu poată cădea și să nu se poată deplasa.
- Cablul de alimentare nu se pretează la transportul încărcătorului cu ajutorul acestuia.

Cablul de alimentare și încărcătorul se pot deteriora.

- ▶ Înfășurați cablul de racord și fixați-l la încărcător.

## 4.11 Stocarea

### 4.11.1 Foarfeca pentru tuns gard viu

#### ⚠ AVERTISMENT

- Copiii nu pot recunoaște și evalua pericolele pe care le constituie foarfeca pentru tuns gard viu. Copii pot suferi leziuni grave.

- ▶ Culisați maneta de fixare în poziția .



- ▶ Extrageți acumulatorul.

- ▶ Glisați apărătoarea pentru cuțit peste cuțitele tăietoare astfel încât aceasta să acopere complet cuțitele tăietoare.

- ▶ Depozitați foarfeca pentru tuns gard viu într-un loc care nu este la îndemâna copiilor.

- Contactele electrice de la foarfeca pentru tuns gard viu și componentele metalice pot coroda din cauza umezelii. Foarfeca pentru tuns gard se poate deteriora.

- ▶ Culisați maneta de fixare în poziția .



- ▶ Extrageți acumulatorul.

- ▶ Depozitați foarfeca pentru tuns gard într-un loc curat și uscat.

### 4.11.2 Acumulator

#### ⚠ AVERTISMENT

- Copiii nu pot recunoaște și evalua pericolele pe care le constituie acumulatorul. Copii pot suferi leziuni grave.

- ▶ Depozitați acumulatorul într-un loc care nu este la îndemâna copiilor.

- Acumulatorul nu este protejat împotriva tuturor influențelor mediului. Dacă acumulatorul este expus la anumite influențe ale mediului, acesta se poate avaria.

- ▶ Depozitați acumulatorul într-un loc curat și uscat.

- ▶ Depozitați acumulatorul într-un spațiu închis.

- ▶ Depozitați acumulatorul separat de foarfeca pentru tuns gard viu și de încărcător.

- ▶ Depozitați acumulatorul într-un ambalaj neconducător din punct de vedere electric.

- ▶ Păstrați acumulatorul în intervalul de temperatură - 10 °C și + 50 °C.

### 4.11.3 Încărcător

#### ⚠ AVERTISMENT

- Copiii nu pot recunoaște și evalua pericolele pe care le constituie încărcătorul. Copiii sunt în situații de risc de rănire gravă sau deces.

- ▶ Extrageți acumulatorul.

- ▶ Depozitați încărcătorul într-un loc care nu este la îndemâna copiilor.

- Încărcătorul nu este protejat împotriva tuturor influențelor mediului. Dacă încărcătorul este expus la anumite influențe ale mediului, acesta se poate avaria.

- ▶ Extrageți acumulatorul.

- ▶ Dacă încărcătorul este cald: Lăsați încărcătorul să se răcească.

- ▶ Depozitați încărcătorul într-un loc curat și uscat.

- ▶ Depozitați încărcătorul într-un spațiu închis.

- ▶ Folosiți încărcătorul în intervalul de temperatură + 5 °C și + 40 °C.

- Cablul de alimentare nu se pretează la transportarea sau suspendarea încărcătorului cu ajutorul acestuia. Cablul de alimentare și încărcătorul se pot deteriora.

- ▶ Apucați și țineți încărcătorul de carcasă.

- ▶ Degajarea mânerului încărcătorului facilitează ridicarea acestuia.

- ▶ Suspendați încărcătorul de consola de perete.

## 4.12 Curățarea, întreținerea și repararea

#### ⚠ AVERTISMENT

- Înainte de curățare, întreținere sau reparare, scoateți acumulatorul pentru a împiedica pornirea din greșeală a foarfecii pentru tuns gard viu. Risc de rănire gravă a persoanelor și de pagube materiale.

- ▶ Culisați maneta de fixare în poziția .

- ▶ Extrageți acumulatorul.



- Mijloacele de curățare caustice, curățarea cu jet de apă sau obiectele ascuțite pot deteriora foarfeca pentru tuns gard viu, cuțitele tăietoare, acumulatorul sau încărcătorul. În cazul în care foarfeca pentru tuns gard viu, cuțitele tăietoare, acumulatorul sau încărcătorul nu sunt curățate corespunzător, componentele s-ar putea să nu mai funcționeze corect, iar dispozitivele de









siguranță să fie scoase din funcțiune. Se pot produce grave leziuni corporale.

- ▶ Curățați foarfeca pentru gard viu, acumulatorul și încărcătorul, așa cum se descrie în acest Manual de instrucțiuni.
- În cazul în care foarfeca pentru gard viu, cuțitele tăietoare, acumulatorul sau încărcătorul nu sunt întreținute sau reparate corespunzător, componentele s-ar putea să nu mai funcționeze corect, iar dispozitivele de siguranță să fie scoase din funcțiune. Persoanele pot fi rănite grav sau chiar omorâte.
  - ▶ Nu încercați să efectuați dvs. înșivă operațiunile de service sau reparații asupra foarfecii pentru gard viu, acumulatorului sau încărcătorului.
  - ▶ Dacă foarfeca pentru gard viu, acumulatorul sau încărcătorul trebuie întreținute sau reparate: consultați un distribuitor STIHL.
  - ▶ Întrețineți cuțitele tăietoare la modul descris în acest Manual de instrucțiuni.
- În timpul curățării sau întreținerii cuțitelor tăietoare, utilizatorul se poate tăia în dinții de tăiere ascuțiți. Pericol de rănire a utilizatorului.
  - ▶ Purtați mănuși de lucru făcute din material rezistent la uzură.

## 5 Pregătirea pentru utilizare a foarfecii pentru tuns gard viu

### 5.1 Pregătirea pentru utilizare a foarfecii pentru tuns gard viu

Anterior oricăror lucrări, trebuie parcurși următorii pași:

- ▶ Asigurați-vă că următoarele componente sunt într-o stare sigură:
  - Foarfece pentru tuns gard viu,  4.6.1.
  - Cuțite tăietoare,  4.6.2.
  - Acumulator,  4.6.3.
  - Încărcător,  4.6.4.
- ▶ Verificați acumulatorul,  9.2.
- ▶ Încărcați complet acumulatorul,  6.2.
- ▶ Curățați foarfeca pentru tuns gard viu,  14.1.
- ▶ Verificați comenzile,  9.1.
  - ▶ Dacă la verificarea elementelor de comandă cele 3 LED-uri pâlpâie cu culoarea roșie: scoateți acumulatorul și apelați la un distribuitor STIHL.  
La foarfeca pentru tuns gard viu există o defecțiune.
- ▶ Dacă pașii nu pot fi executați: nu folosiți foarfeca pentru tuns gard viu și apelați la un distribuitor STIHL.

## 6 Încărcarea bateriei și a LED-urilor

### 6.1 Montarea încărcătorului pe un perete

Încărcătorul poate fi montat pe un perete.

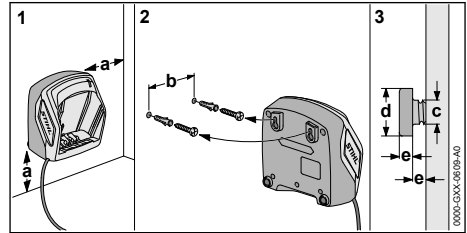

- ▶ Montați încărcătorul în așa mod pe perete, încât să se respecte următoarele condiții:
  - Să fie folosite materiale de fixare corespunzătoare.
  - Încărcătorul să fie în poziție orizontală. Respectați următoarele măriri:
    - a = minim 100 mm
    - b (pentru AL 101) = 75 mm
    - b (pentru AL 300 și AL 500) = 120 mm
    - c = 4,5 mm
    - d = 9 mm
    - e = 2,5 mm

### 6.2 Încărcați acumulatorul

Tempul de încărcare depinde de câțiva factori, de ex. temperatura bateriei sau temperatura ambiantă. Tempul de încărcare real poate fi diferit de tempul de încărcare specificat. Tempul de încărcare este disponibil la [www.stihl.com/charging-times](http://www.stihl.com/charging-times).

Când ștecherul de rețea este introdus în priză, iar acumulatorul este introdus în încărcător, procesul de încărcare pornește automat. Când bateria este complet încărcată, încărcătorul se decuplează automat.

În timpul încărcării, bateria și încărcătorul se încălzesc.

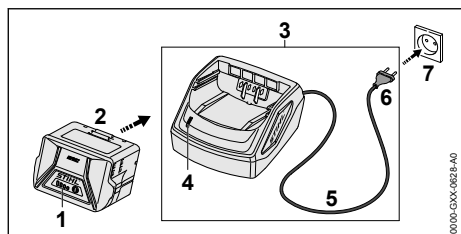

- ▶ Introduceți ștecherul (6) într-o priză de perete accesibilă (7). Încărcătorul (3) efectuează un autotest. LED-ul (4) se aprinde timp de aproximativ 1 secundă verde și apoi aproximativ 1 secundă roșu.
- ▶ Așezați cablul electric (5).
- ▶ Introduceți bateria (2) în ghidajele încărcătorului (3) și apăsați până se oprește. LED-ul (4) se aprinde în verde. LED-urile (1) luminează cu verde și are loc încărcarea acumulatorului (2).
- ▶ Dacă LED-ul (4) și LED-urile (1) nu se mai aprind: Acumulatorul (2) este încărcat complet și poate fi scos din încărcătorul (3).
- ▶ Dacă nu se mai utilizează încărcătorul (3): Scoateți ștecherul de rețea (6) din priză (7).

### 6.3 Indicarea nivelului de încărcare

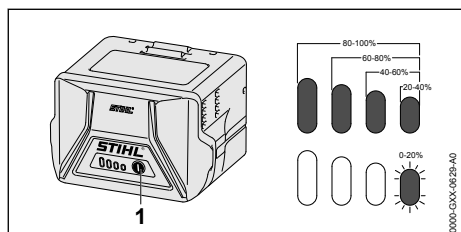

- ▶ Apăsați butonul (1). LED-urile luminează în verde timp de aproximativ 5 secunde și indică starea de încărcare.
- ▶ Dacă LED-ul din dreapta pâlpâie cu verde: încărcați acumulatorul.

### 6.4 LED-urile de la acumulator

LED-urile pot indica starea de încărcare a acumulatorului sau defecțiunile. LED-urile pot lumina permanent, respectiv pâlpâie, cu culoarea verde sau roșu.

Dacă LED-urile luminează cu culoarea verde sau pâlpâie, este indicat nivelul de încărcare.

- ▶ Dacă LED-urile luminează cu culoarea roșie sau pâlpâie: remediați avariile, 17.

La foarfeca pentru tuns gard viu sau la cablul de încărcare există o defecțiune.

## 6.5 LED la încărcător

LED-ul indică starea încărcătorului.

Dacă LED-ul luminează cu culoarea verde, acumulatorul este în curs de încărcare.

- ▶ Dacă LED-ul luminează cu culoarea roșie: remediați defecțiunile. Defecțiune a încărcătorului.

## 7 Introducerea și scoaterea bateriei

### 7.1 Înlocuiți acumulatorul

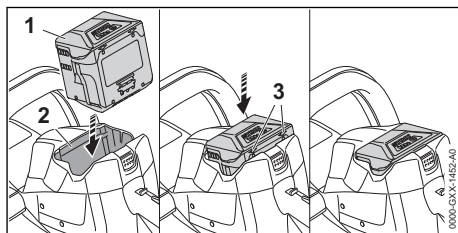

- ▶ Apăsați acumulatorul (1) în compartimentul acumulatorului (2) până când se aude un clic. Săgețile (3) de pe acumulator (1) sunt vizibile în continuare, iar acumulatorul (1) este fixat în compartimentul acumulatorului (2). Între foarfeca pentru tuns gard viu și acumulator (1) nu există niciun contact electric.
- ▶ Apăsați acumulatorul (1) în compartimentul acumulatorului (2) până la opritor. Acumulatorul (1) se blochează pe poziție cu un al doilea clic și se închide și se închide strâns pe carcasa foarfecii pentru tuns gard viu.

### 7.2 Extrageți acumulatorul

- ▶ Așezați foarfeca pentru tuns gard viu pe o suprafață plană.

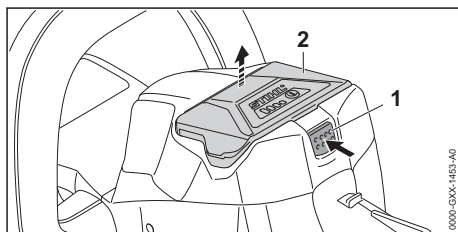

- ▶ Apăsați levierul de blocare de siguranță (1). Acumulatorul (2) este acum deblocat și poate fi scos.

## 8 Pornirea și oprirea foarfecii pentru tuns gard viu

### 8.1 Pornirea foarfecii pentru tuns gard viu



#### AVERTISMENT

- Indiferent de ordinea în care sunt apăsată mânerul de comutație și maneta de acționare (de cuplare), foarfeca pentru tuns gard viu accelerează și cuțitele tăietoare se pun în mișcare. În cazul în care este apăsată mai întâi maneta de cuplare și apoi mânerul de comutație, utilizatorul poate pierde controlul asupra foarfecii pentru tuns gard viu. Risc de rănire gravă.
  - ▶ Apăsați mai întâi mânerul de comutație și apoi maneta de cuplare.

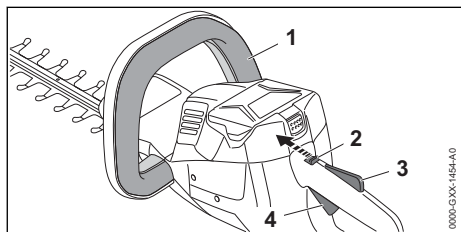

- ▶ Apăsați și țineți apăsată mânerul de comutație (1).
- ▶ Culisați pârghia de fixare (2) în poziția , folosind degetul mare.
- ▶ Apăsați cu mâna și țineți apăsat blocatorul manetei de acționare (3).
- ▶ Apăsați maneta de acționare (4) cu degetul arătător și mențineți-o apăsată. Foarfeca pentru tuns gard viu accelerează și cuțitele tăietoare se pun în mișcare.

### 8.2 Oprirea foarfecii pentru tuns gard viu

- ▶ Eliberați mânerul de comutație, maneta de acționare și blocatorul manetei de acționare.
- ▶ Așteptați aprox. timp de 1 secundă, până ce cuțitele tăietoare nu se mai mișcă.
- ▶ În cazul în care cuțitele tăietoare continuă să se miște timp de aprox. 1 secundă: scoateți acumulatorul și adresați-vă unui distribuitor STIHL. Foarfeca pentru tuns gard viu este defectă.
- ▶ Culisați pârghia de fixare în poziția .

## 9 Verificarea foarfecii pentru tuns gard viu și a acumulatorului

### 9.1 Verificarea comenzilor

#### Pârghie de fixare, blocatorul manetei de cuplare și maneta de cuplare

- ▶ Extrageți acumulatorul.
- ▶ Culisați pârghia de fixare în poziția .
- ▶ Încercați să apăsați maneta de acționare fără să apăsați blocatorul manetei de acționare.
- ▶ În cazul în care maneta de acționare poate fi apăsată: Nu folosiți foarfeca pentru tuns gard viu și apelați la un distribuitor STIHL. Pârghia de fixare sau blocatorul manetei de acționare sunt defecte.
- ▶ Culisați pârghia de fixare în poziția .
- ▶ Apăsați blocatorul manetei de acționare și mențineți-l apăsat.
- ▶ Apăsați maneta de cuplare (de acționare).
- ▶ Eliberați maneta de cuplare și blocatorul manetei de cuplare.
- ▶ Dacă maneta de cuplare sau blocatorul pârghiei de comutație sunt greu de acționat sau nu sar în poziția lor inițială: Nu folosiți foarfeca pentru tuns gard viu și apelați la un distribuitor STIHL. Maneta de cuplare sau blocatorul manetei de cuplare sunt defecte.

#### Mâner de comutație

- ▶ Extrageți acumulatorul.
- ▶ Apăsați mânerul de comutație și eliberați-l din nou.
- ▶ Dacă maneta de acționare este greu de acționat sau nu sare în poziția inițială: Nu folosiți foarfeca pentru tuns gard viu și apelați la un distribuitor STIHL. Mânerul de comutație este defect.

#### Pornirea foarfecii pentru tuns gard viu

- ▶ Înlocuiți acumulatorul.
- ▶ Apăsați mânerul de comutație și eliberați-l din nou.
- ▶ În cazul în care cuțitele tăietoare s-au mișcat sau se mișcă: Nu folosiți foarfeca pentru tuns gard viu și apelați la un distribuitor STIHL. Maneta de cuplare este defectă.
- ▶ Apăsați blocatorul manetei de acționare și mențineți-l apăsat.
- ▶ Apăsați maneta de acționare (cuplare) și mențineți-o apăsată.

- ▶ Dacă se mișcă cuțitele tăietoare: Nu folosiți foarfeca pentru tuns gard viu și apelați la un distribuitor STIHL.
- Mânerul de comutație este defect.
- ▶ Apăsăți mânerul de comutație și mențineți-l apăsat.
- Cuțitele tăietoare se mișcă.
- ▶ Dacă se aprind intermitent 3 LED-uri: Scoateți acumulatorul și adresați-vă unui serviciu de asistență tehnică STIHL.
- La foarfeca pentru tuns gard viu există o defecțiune.
- ▶ Eliberați mânerul de comutație.
- După aprox. 1 secundă, cuțitele tăietoare nu se mai mișcă.
- ▶ În cazul în care cuțitele tăietoare continuă să se miște timp de 1 secundă: Scoateți acumulatorul și adresați-vă unui serviciu de asistență tehnică STIHL.
- Foarfeca pentru tuns gard viu este defectă.

## 9.2 Verificarea acumulatorului

- ▶ Apăsăți butonul de la acumulator.
- LED-urile se aprind sau pâlpăie.
- ▶ Dacă LED-urile nu se aprind sau nu pâlpăie: nu folosiți acumulatorul și apelați la un distribuitor STIHL.
- Defecțiune a bateriei.

## 10 Lucrul cu foarfeca pentru tuns gard viu

### 10.1 Ținerea și ghidarea foarfecii pentru tuns gard viu

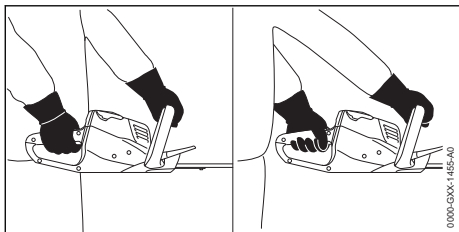

- ▶ Țineți foarfeca pentru tuns gard viu cu o mână pe mânerul de operare, astfel încât degetul mare să cuprindă mânerul de operare.
- ▶ Țineți foarfeca pentru tuns gard viu cu cealaltă mână pe mânerul de prindere astfel încât degetul mare să cuprindă mânerul de prindere.

### 10.2 Tăierea

- ▶ Îndepărtați crengile și ramurile groase cu o foarfecă pentru ramuri sau cu un motoferăstrău.

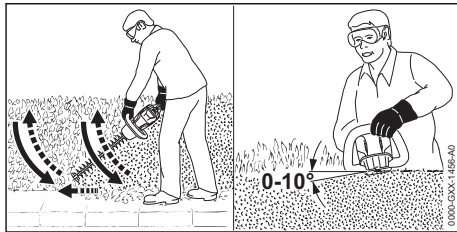

- ▶ Pe o parte a gardului viu, ghidați foarfeca pentru tuns gard viu de jos în sus astfel încât să descrieți un arc și tăiați gardul viu.
- ▶ Coborâți foarfeca pentru tuns gard viu fără a tăia gardul viu.
- ▶ Deplasați-o încet înainte, într-un mod controlat.
- ▶ Ghidați din nou foarfeca pentru tuns gard viu de jos în sus astfel încât să descrieți un arc și tăiați gardul viu.
- ▶ Tăiați gardul viu în același mod și pe cealaltă parte.
- ▶ Așezați cuțitele tăietoare pe partea de sus a gardului viu astfel încât cuțitele să formeze un unghi între 0° și 10°.
- ▶ Ghidați foarfeca pentru tuns gard viu în poziție verticală înainte și înapoi, astfel încât să descrieți un arc și tăiați gardul viu.
- ▶ Dacă puterea de tăiere este insuficientă: ascuțiți cuțitele tăietoare.

## 11 După lucru

### 11.1 După lucru

- ▶ Decuplați foarfeca pentru tuns gard viu, împingeți maneta de fixare în poziția  și scoateți acumulatorul.
- ▶ Dacă foarfeca de tuns garduri vii este umedă: Lăsați foarfeca pentru tuns gard viu să se usuce.
- ▶ Dacă acumulatorul este umed: Lăsați acumulatorul să se usuce.
- ▶ Curățați foarfeca pentru tuns gard viu.
- ▶ Curățați cuțitele tăietoare.
- ▶ Glisați apărătoarea pentru cuțit peste cuțitele tăietoare astfel încât aceasta să acopere complet cuțitele tăietoare.
- ▶ Curățați acumulatorul.

## 12 Transportarea

### 12.1 Transportul foarfecii pentru gard viu

- ▶ Decuplați foarfeca pentru tuns gard viu, împingeți maneta de fixare în poziția  și scoateți acumulatorul.



- ▶ Glisați apărătoarea pentru cuțit peste cuțitele tăietoare astfel încât aceasta să acopere complet cuțitele tăietoare.

### Purtarea foarfecii pentru gard viu

- ▶ Transportați foarfeca pentru gard viu cu mâna pe mânerul de prindere astfel încât cuțitele tăietoare să fie îndreptate spre spate.

### Transportarea foarfecii pentru gard viu într-un vehicul

- ▶ Asigurați foarfeca pentru gard viu, așa încât aceasta să nu poată cădea și să nu se poată deplasa.

## 12.2 Transportul acumulatorului

- ▶ Decuplați foarfeca pentru tuns gard viu, împingeți maneta de fixare în poziția  și scoateți acumulatorul.
- ▶ Asigurați-vă că acumulatorul este într-o stare sigură.
- ▶ Ambalați acumulatorul așa încât să se respecte următoarele condiții:
  - Ambalajul să nu conducă curentul.
  - Acumulatorul să nu se poată mișca în ambalaj.
- ▶ Asigurați ambalajul, astfel încât să nu se poată mișca.

Acumulatorul face obiectul cerințelor privitoare la transportul de mărfuri periculoase. Acumulatorul se încadrează în categoria UN 3480 (baterii litiu-ion) și a fost verificată conform Manualului UN Verificări și criteriile Partea III, subsecțiunea 38.3.

Reglementările pentru transport sunt disponibile la [www.stihl.com/safety-data-sheets](http://www.stihl.com/safety-data-sheets).

## 12.3 Transportul încărcătorului

- ▶ Scoateți ștecărul din priză.
- ▶ Extrageți acumulatorul.
- ▶ Înfășurați cablul de racord și fixați-l la încărcător.
- ▶ Dacă încărcătorul este transportat într-un autovehicul: Asigurați încărcătorul cu centuri de fixare, curele sau cu o plasă astfel încât încărcătorul să nu poată cădea și să nu se poată deplasa.

# 13 Stocarea

## 13.1 Depozitarea foarfecii pentru tuns gard viu

- ▶ Decuplați foarfeca pentru tuns gard viu, împingeți maneta de fixare în poziția  și scoateți acumulatorul.

- ▶ Glisați apărătoarea pentru cuțit peste cuțitele tăietoare astfel încât aceasta să acopere complet cuțitele tăietoare.
- ▶ Depozitați foarfeca pentru tuns gard viu așa încât să se respecte următoarele condiții:
  - Foarfeca pentru tuns gard viu este depozitată într-un loc care nu se află la îndemâna copiilor.
  - Foarfeca pentru tuns gard viu este curată și uscată.

## 13.2 Depozitarea acumulatorului

STIHL vă recomandă să depozitați acumulatorul încărcat între 40 % și 60 % (2 LED-uri care luminează cu verde).

- ▶ Depozitați acumulatorul așa încât să se respecte următoarele condiții:
  - Acumulatorul este depozitat într-un loc care nu se află la îndemâna copiilor.
  - Acumulatorul este curat și uscat.
  - Acumulatorul este depozitat într-un spațiu închis.
  - Acumulatorul este separat de foarfeca pentru tuns gard viu și de încărcător.
  - Acumulatorul este depozitat într-un ambalaj neconducător din punct de vedere electric.
  - Acumulatorul se află în intervalul de temperatură - 10 °C și + 50 °C.

## 13.3 Depozitarea încărcătorului

- ▶ Scoateți ștecărul din priză.
- ▶ Extrageți acumulatorul.

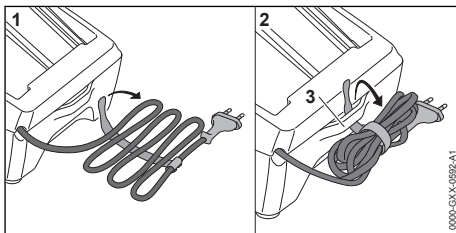

- ▶ Înfășurați cablul de racord și fixați-l la încărcător.

- ▶ Depozitați încărcătorul astfel încât să se respecte următoarele condiții:
  - Încărcătorul este depozitat într-un loc care nu se află la îndemâna copiilor.
  - Încărcătorul este curat și uscat.
  - Încărcătorul este depozitat într-un spațiu închis.
  - Încărcătorul este deconectat de la acumulator.
  - Încărcătorul nu este suspendat de cablul de racord sau la nivelul suportului (3) pentru cablul de racord.
  - Folosiți încărcătorul în intervalul de temperatură cuprins între + 5 °C și + 40 °C.

## 14 Curățare

### 14.1 Curățarea foarfecii pentru gard viu

- ▶ Decuplați foarfeca pentru gard viu, împingeți maneta de fixare în poziția  și scoateți acumulatorul.
- ▶ Curățați foarfeca pentru gard viu cu o lavetă umedă sau cu soluție STIHL pentru îndepărtarea rășinilor.
- ▶ Fanțele de ventilație se curăță cu o pensulă.
- ▶ Îndepărtați materiile străine din compartimentul acumulatorului și curățați compartimentul acumulatorului folosind o lavetă curată.
- ▶ Curățați contactele electrice din compartimentul acumulatorului folosind o pensulă sau o perie moale.

### 14.2 Curățarea cuțitului tăietor

- ▶ Decuplați foarfeca pentru tuns gard viu, împingeți maneta de fixare în poziția  și scoateți acumulatorul.
- ▶ Pulverizați soluție de îndepărtare a rășinilor STIHL pe ambele părți ale cuțitelor tăietoare.
- ▶ Înlocuiți acumulatorul.
- ▶ Porniți foarfeca pentru tuns gard viu timp de 5 secunde. Cuțitele tăietoare se mișcă. Soluția STIHL de îndepărtare a rășinilor se distribuie uniform.

### 14.3 Curățarea bateriei

- ▶ Curățați bateria cu o lavetă umedă.

### 14.4 Curățarea încărcătorului

- ▶ Scoateți ștecărul din priză.
- ▶ Curățați încărcătorul cu o lavetă umedă.
- ▶ Fanțele de ventilație se curăță cu o pensulă.
- ▶ Curățați contactele electrice ale încărcătorului folosind o pensulă sau o perie moale.

## 15 Întreținere

### 15.1 Ascuțirea cuțitelor tăietoare

STIHL recomandă ascuțirea cuțitelor tăietoare de către un distribuitor STIHL.

#### AVERTISMENT

- Dinții de tăiere ai cuțitului tăietor sunt ascuțiți. Utilizatorul se poate tăia.
  - ▶ Purtați mănuși de lucru făcute din material rezistent la uzură.
- ▶ Decuplați foarfeca pentru gard viu, împingeți maneta de fixare în poziția  și scoateți acumulatorul.

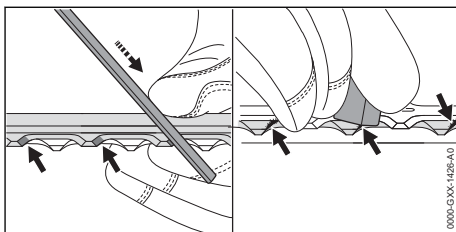

- ▶ Fiecare tăiș al cuțitului de tăiere superior se ascute cu ajutorul unei pile plate printr-o mișcare înainte. Se respectă astfel unghiul de ascuțire,  18.2.
- ▶ Rotiți foarfeca pentru gard viu.
- ▶ Ascuțiți restul tăișurilor.
- ▶ Debavurați fiecare tăiș de jos.
- ▶ Rotiți foarfeca pentru gard viu.
- ▶ Debavurați restul tăișurilor.
- ▶ Praful generat pe durata ascuțirii cu pila se îndepărtează cu o cârpă umedă.
- ▶ Pulverizați soluție de îndepărtare a rășinilor STIHL pe ambele părți ale cuțitelor tăietoare.
- ▶ Porniți foarfeca pentru tuns gard viu timp de 5 secunde. Cuțitele tăietoare se mișcă. Soluția de îndepărtare a rășinilor STIHL se distribuie uniform.
- ▶ Dacă există neclarități: adresați-vă unui distribuitor STIHL.

## 16 Reparare

### 16.1 Repararea foarfecii pentru tuns gard viu, a acumulatorului și a încărcătorului

Utilizatorul nu poate repara singur foarfeca pentru tuns gard viu, cuțitele tăietoare, acumulatorul și încărcătorul.

- ▶ În cazul în care foarfeca pentru tuns gard viu sau cuțitele tăietoare se deteriorează: nu folosiți foarfeca pentru tuns gard viu și apălați la un distribuitor STIHL.
- ▶ Dacă bateria este defectă sau avariata: înlocuiți bateria.
- ▶ Dacă încărcătorul este defect sau avariata: înlocuiți încărcătorul.
- ▶ În cazul în care cablul de racord este defect sau deteriorat: nu folosiți încărcătorul și solicitați înlocuirea cablului de racord de către un distribuitor STIHL.

## 17 Depanare

### 17.1 Remedierea defecțiunilor la foarfeca pentru gard viu și la acumulator

| Defecțiunea  | LED-uri la acumulator                            | Cauza   | Remediere  |
|--|--|---|--|
| La punerea în funcțiune, foarfeca pentru gard viu nu pornește. | 1 LED luminează intermitent verde.               | Acumulatorul este aproape descărcat.  | ▶ Încărcați acumulatorul.  |
|  | 1 LED aprins roșu.                               | Acumulatorul este prea fierbinte sau prea rece.                                     | ▶ Extrageți acumulatorul.<br>▶ Lăsați acumulatorul să se răcească sau să se încălzească.   |
|  | 3 LED-uri luminează intermitent roșu.            | La foarfeca pentru gard viu există o defecțiune.                                    | ▶ Extrageți acumulatorul.<br>▶ Curățați contactele electrice din compartimentul acumulatorului.<br>▶ Introduceți acumulatorul.<br>▶ Porniți foarfeca pentru gard viu.<br>▶ Dacă cele 3 LED-uri luminează în continuare intermitent roșu: nu folosiți foarfeca pentru gard viu și apălați la un distribuitor STIHL. |
|  |  | Cuțitele tăietoare se mișcă încet.  | ▶ Pulverizați soluție de îndepărtare a rășinilor STIHL pe ambele părți ale cuțitelor tăietoare.<br>▶ Dacă cele 3 LED-uri luminează în continuare intermitent roșu: nu folosiți foarfeca pentru gard viu și apălați la un distribuitor STIHL.   |
|  | 3 LED-uri luminează roșu.                        | Foarfeca pentru gard viu este prea caldă.   | ▶ Extrageți acumulatorul.<br>▶ Lăsați foarfeca pentru gard viu să se răcească.   |
|  | 4 LED-uri luminează intermitent roșu.            | Defecțiune la acumulator.   | ▶ Scoateți acumulatorul și introduceți-l din nou.<br>▶ Porniți foarfeca pentru gard viu.<br>▶ Dacă cele 4 LED-uri luminează în continuare intermitent roșu: nu folosiți acumulatorul și apălați la un distribuitor STIHL.  |
|  |  | Conexiunea electrică dintre foarfeca pentru gard viu și acumulator este întreruptă. | ▶ Extrageți acumulatorul.<br>▶ Curățați contactele electrice din compartimentul acumulatorului.<br>▶ Introduceți acumulatorul.   |
|  | Foarfeca pentru gard viu sau bateria sunt umede. | ▶ Lăsați foarfeca pentru gard viu sau acumulatorul să se usuce.                     |  |
| În timpul funcționării, foarfeca pentru gard viu se oprește.   | 3 LED-uri luminează roșu.                        | Foarfeca pentru gard viu este prea caldă.   | ▶ Extrageți acumulatorul.<br>▶ Lăsați foarfeca pentru gard viu să se răcească.   |
|  |  | Există o defecțiune electrică.  | ▶ Scoateți acumulatorul și introduceți-l din nou.<br>▶ Porniți foarfeca pentru gard viu.   |
| Timpul de funcționare al foarfecii                             |  | Acumulatorul nu este complet încărcat.  | ▶ Încărcați acumulatorul complet.  |

| Defecțiunea   | LED-uri la acumulator | Cauza   | Remediere  |
|---|-----------------------|---|--|
| pentru gard viu este prea scurt.  |                       |   |  |
|   |                       | Durata de viață funcțională a acumulatorului este depășită. | ▶ Înlocuiți acumulatorul.  |
| Procesul de încărcare nu este inițiat după așezarea acumulatorului în încărcător. | 1 LED aprins roșu.    | Acumulatorul este prea fierbinte sau prea rece.             | ▶ Lăsați acumulatorul introdus în încărcător.<br>Încărcarea începe automat după ce s-a atins intervalul de temperatură permis. |

## 17.2 Depanarea încărcătorului

| Avarii                         | LED la încărcător       | Cauză  | Remediere   |
|--------------------------------|-------------------------|--|---|
| Acumulatorul nu este încărcat. | LED-ul pâlpâie cu roșu. | Conexiunea electrică între încărcător și acumulator este întreruptă. | ▶ Extrageți acumulatorul.<br>▶ Curățați contactele electrice de pe încărcător,<br>▶ Înlocuiți acumulatorul. |
|                                |                         | Defecțiune a încărcătorului.   | ▶ Nu folosiți încărcătorul și apelați la un distribuitor STIHL.   |

## 18 Date tehnice

### 18.1 Foarfecă pentru tuns gard viu STIHL HSA 56

- Acumulator permis: STIHL AK
- Greutatea fără acumulator: 2,9 kg

Durata de funcționare este disponibilă la [www.stihl.com/battery-life](http://www.stihl.com/battery-life).

### 18.2 Cuțitul tăietor

- Distanță între dinți: 30 mm
- Lungime de tăiere 450 mm:
- Unghi de ascuțire: 35°

### 18.3 Acumulator STIHL AK

- Tehnologia acumulatorului: litiu-ion
- Tensiune: 36 V
- Capacitatea în Ah: vezi plăcuța de identificare
- Conținutul de energie în Wh: vezi plăcuța de identificare
- Greutatea în kg: vezi plăcuța de identificare
- Gama de temperatură pentru utilizare și depozitare: - 10 °C până la + 50 °C

### 18.4 Încărcător STIHL AL 101

- Tensiune nominală: vezi plăcuța de identificare
- Frecvență: vezi plăcuța de identificare
- Puterea nominală: vezi plăcuța de identificare
- Curent de încărcare: vezi plăcuța de identificare

- Interval de temperatură permis pentru utilizare și depozitare: 0 °C până la + 40 °C

Timpii de încărcare sunt disponibili la [www.stihl.com/charging-times](http://www.stihl.com/charging-times).

### 18.5 Cabluri prelungitoare

Când se folosește un cablu prelungitor, firele sale trebuie să aibă minim următoarele secțiuni transversale, în funcție de tensiune și de lungimea cablului:

#### Dacă tensiunea nominală de pe plăcuța de identificare este între 220 V și 240 V:

- Lungimea cablului până la 20 m: AWG 15 / 1,5 mm<sup>2</sup>
- Lungimea cablului 20 m până la 50 m: AWG 13 / 2,5 mm<sup>2</sup>

#### Dacă tensiunea nominală de pe plăcuța de identificare este între 100 V și 127 V:

- Lungimea cablului până la 10 m: AWG 14 / 2,0 mm<sup>2</sup>
- Lungimea cablului 10 m până la 30 m: AWG 12 / 3,5 mm<sup>2</sup>

### 18.6 Nivelurile de zgomot și vibrații

Valoarea K pentru nivelul presiunii acustice este 2 dB(A). Valoarea K pentru nivelul de putere acustică este 2 dB(A). Valoarea K pentru valorile de vibrație este 2 m/s<sup>2</sup>.

STIHL recomandă purtarea unei protecții pentru auz.

- Nivel presiune acustică  $L_{pA}$  măsurat conform EN 60745-2-15: 80 dB(A).
- Nivel de putere acustică  $L_{WA}$  măsurat conform EN 60745-2-15: 91 dB(A).
- Valoarea vibrațiilor  $a_{hv}$  măsurată conform EN 60745-2-15
  - Mâner de comandă: 2,7 m/s<sup>2</sup>. Valoarea K pentru nivelul vibrației este de 2 m/s<sup>2</sup>.
  - Mâner de prindere 1,2 m/s<sup>2</sup>.

Valorile indicate ale vibrațiilor au fost măsurate conform unei metode de testare standardizate și pot fi folosite pentru compararea aparatelor electrice. Valorile efective ale vibrațiilor ce survin pot să difere de valorile indicate, în funcție de modul de utilizare. Valorile indicate ale vibrațiilor se pot întrebuița pentru o primă estimare a solicitării din punct de vedere al vibrațiilor. Solicitarea efectivă prin vibrații trebuie estimată. Pot fi astfel luați în considerare timpii în care mașina unealtă electrică este deconectată și aceia în care a funcționat însă fără a fi sub sarcină.

Informații referitoare la conformitatea cu Directiva pentru vibrații 2002/44/CE sunt disponibile la [www.stihl.com/vib](http://www.stihl.com/vib).

## 18.7 REACH

REACH este Regulamentul european referitor la înregistrarea, evaluarea și autorizarea substanțelor chimice.

Informații referitoare la conformarea Regulamentului REACH sunt date la [www.stihl.com/reach](http://www.stihl.com/reach).

## 19 Piese de schimb și accesorii

### 19.1 Piese de schimb și accesorii

**STIHL**  Aceste simboluri identifică piesele de schimb originale STIHL și accesorii originale STIHL.

STIHL recomandă folosirea pieselor de schimb originale STIHL și a accesoriilor originale STIHL.

Piese de schimb și accesorii ale altor producători nu pot fi evaluate de STIHL referitor la fiabilitate, siguranță și potrivire în pofida monitorizării continue a pieței, iar STIHL nu poate recomanda utilizarea acestora.

Piese de schimb și accesorii originale STIHL se pot procura de la un distribuitor STIHL.

## 20 Eliminare

### 20.1 Eliminarea foarfecii pentru tuns gard viu, a acumulatorului și a încărcătorului

Informațiile referitoare la eliminare sunt disponibile de la un distribuitor STIHL.

- ▶ Eliminați foarfeca pentru tuns gard viu, acumulatorul, încărcătorul, accesorii și ambalajele în conformitate cu reglementările relevante și într-un mod care nu afectează mediul.

## 21 Declarație de conformitate EU

### 21.1 Foarfecă pentru gard viu STIHL HSA 56

ANDREAS STIHL AG & Co. KG  
Badstraße 115  
D-71336 Waiblingen

Germania

declară cu propria răspundere, că

- Model: Foarfecă de tuns garduri vii cu acumulator
- Marca: STIHL
- Tip: HSA 56
- Număr de identificare serie: 4521

este conformă cu cerințele Directivelor relevante 2011/65/UE, 2006/42/CE, 2014/30/UE și 2000/14/CE și a fost creat și produs în conformitate cu versiunile diverselor standarde aplicabile la respectivele date de producție: EN 55014-1, EN 55014-2, EN 60745-1 și EN 60745-2-15.

Procedee folosite pentru evaluarea conformității conform Directivei 2000/14/CE, anexa V.

- Nivelul măsurat al puterii sunetului: 91 dB(A)
- Nivelul de putere sonoră garantat: 93 dB(A)

Documentele tehnice sunt păstrate de Departamentul de autorizare produse al ANDREAS STIHL AG & Co. KG.

Anul producției, țara producătoare și codul utilajului sunt indicate pe foarfeca pentru gard viu.

Waiblingen, 03.02.2020

ANDREAS STIHL AG & Co. KG



reprezentat de

Dr. Jürgen Hoffmann, Director date privind produsul, reglementări privind produsul și autorizarea

## 21.2 Declarație de conformitate încarcător STIHL AL 101

Acest încarcător a fost fabricat și pus în vânzare în conformitate cu următoarele directive: 2014/35/EU, 2014/30/EU și 2011/65/EU.

Anul producției, țara producătoare și codul utilajului sunt indicate pe încarcător.

Declarația de conformitate CE completă o puteți găsi la firma ANDREAS STIHL AG & Co. KG, Badstraße 115, 71336 Waiblingen, Germania.

## 22 Instrucțiuni generale de siguranță pentru electrounelte

### 22.1 Introducere

Acest capitol descrie instrucțiunile generale de siguranță formulate în standardul european EN/IEC 62841 pentru electrounelte manuale, acționate cu motor.

STIHL trebuie să reproducă aceste texte.

Indicațiile de securitate precizate la "Siguranța electrică" cu privire la evitarea electrocutărilor nu se aplică produselor cu acumulator STIHL.



#### AVERTISMENT

- **Citiți toate indicațiile de siguranță, instrucțiunile, imaginile și datele tehnice, cu care este prevăzută această electrounealtă.** Nerespectarea următoarelor instrucțiuni poate cauza electrocutare, incendii și/sau grave răniri. **Păstrați toate instrucțiunile de siguranță și indicațiile pentru a fi folosite ulterior.**

Termenul întrebuințat în cadrul instrucțiunilor de siguranță "Electrounealtă" se referă la electrouneltele utilizate în rețea (cu cablu de rețea) și electrouneltele acționate prin acumulator (fără cablu de rețea).

### 22.2 Siguranța la locul de muncă

- a) **Mențineți curățenia la locul de muncă, precum și bunele condiții de luminozitate.** Zonele de lucru aflate în dezordine sau fără luminozitate pot duce la accidente.
- b) **Nu întrebuințați unealta electrică în zone cu potențial exploziv, în spații în care se găsesc**

**lichide inflamabile, gaze sau praf.** Unelele electrice produc scântei care la rândul lor ar putea aprinde praful sau aburii.

- c) **În timpul utilizării unelei electrice țineți la distanță copiii și alte persoane.** În cazul distragerii atenției ați putea pierde controlul asupra unelei electrice.

### 22.3 Siguranța electrică

- a) **Ștecherul unelei electrice trebuie să corespondă prizei electrice. Nu se vor aduce modificări ștecherului. Nu întrebuințați adaptoare la ștecher împreună cu unelele electrice cu împământare.** Ștecherele nemodificate și prizele electrice corespunzătoare reduc riscul unei eventuale electrocutări.
- b) **Evitați contactul unor părți ale corpului cu suprafețele conducătoare, cum ar fi cele ale țevilor, instalațiilor de încălzire, cuptoarelor și frigiderelor.** Apare un risc crescut de electrocutare atunci când corpul dumneavoastră devine conducător electric.
- c) **Protejați unelele electrice de ploaie și umezeală.** Pătrunderea apei într-o unealtă electrică sporește riscul electrocutării.
- d) **Cablul de racord nu se va întrebuința în alte scopuri. Nu folosiți niciodată cablul de racord pentru purtare, tragere sau pentru scoaterea ștecherului de la unealta electrică. Protejați cablul de căldură, ulei, muchi ascuțiți sau piese mobile.** Cablurile avariate sau încurcate cresc riscul electrocutării.
- e) **Când întrebuințați o unealtă electrică în aer liber, utilizați numai cabluri prelungitoare destinate și pentru exterior.** Utilizarea unui cablu prelungitor destinat spațiilor din exterior reduce riscul electrocutării.
- f) **Atunci când utilizarea unei unele electrice în mediu umed este inevitabilă, întrebuințați un întrerupător cu protecție la curenți paraziți.** Utilizarea întrerupătorului cu protecție la curenți paraziți reduce riscul electrocutării.

### 22.4 Siguranța persoanelor

- a) **Fiiți vigilenți, acordați atenție la ceea ce faceți și acționați prevăzător atunci când lucrați cu scula electrică. Nu întrebuințați electrounealta dacă sunteți obosit sau vă aflați sub influența drogurilor, alcoolului sau medicamentelor.** Un moment de neatenție în timpul întrebuințării unelei electrice poate duce la grave răniri.
- b) **Purtați echipament personal de protecție și întotdeauna ochelari de protecție.** Purtarea



echipamentului personal de protecție, precum mască antipraf, cizme de protecție stabile la alunecare, cască de protecție sau cască antifonică, în funcție de tipul și modul de utilizare a uneltei electrice, micșorează riscul apariției rănilor.

- c) **Evitați pornirea accidentală. Asigurați-vă că electrounelta este oprită înainte de a o conecta la sursa de curent electric și/sau acumulator, de a o prinde sau de a o transporta.** Dacă, la transportarea uneltei electrice, țineți degetul pe comutator sau dacă unealta electrică este pornită în momentul conectării la sursa de curent electric, pot apărea accidente.
- d) **Înainte de pornirea uneltei electrice îndepărtați sculele de reglaj sau șurubelnițele.** Prezența unei unelte sau chei la o piesă rotativă a uneltei electrice, poate cauza răniri.
- e) **Adoptați întotdeauna o poziție corectă a corpului. Asigurați o poziție sigură și păstrați-vă permanent echilibrul corporal.** Astfel veți putea avea un mai bun control asupra uneltei electrice în situații imprevizibile.
- f) **Purtați îmbrăcăminte corespunzătoare. Nu purtați îmbrăcăminte lejeră sau bijuterii. Asigurați distanța corespunzătoare între păr și îmbrăcăminte față de piesele mobile.** Îmbrăcăminte largă, bijuteriile sau părul lung s-ar putea prinde de componentele mobile.
- g) **În cazul în care sunt montate echipamente de scoatere și de colectare a prafului, acestea trebuie conectate și folosite în mod corespunzător.** Utilizarea unui aspirator poate reduce pericolele provocate de praf.
- h) **Nu vă lăsați ghidați de un fals sentiment de securitate și nu ignorați regulile de siguranță referitoare la uneltele electrice, chiar dacă sunteți familiarizați cu unealta electrică, în urma unei utilizări frecvente.** Acționarea cu neglijență poate duce la răniri grave în decurs de câteva secunde.

## 22.5 Manipularea și utilizarea uneltei electrice

- a) **Nu suprasolicitați unealta electrică. Întrebuințați numai unelte electrice special destinate profilului muncii dumneavoastră.** Cu ajutorul sculei electrice potrivite lucrați mai bine și mai sigur în domeniul de performanță indicat.
- b) **Nu folosiți unelte electrice care au comutatorul defect.** O unealtă electrică care nu mai poate fi pornită sau oprită, prezintă pericol și trebuie reparată.

- c) **Scoateți ștecherul din priză și/sau îndepărtați acumulatorul înainte de a efectua reglaje la aparat, de a schimba piesele accesorii sau de a scoate din funcțiune aparatul.** Aceste măsuri de precauție împiedică pornirea accidentală a uneltei electrice.
- d) **Nu păstrați electrouneltele neutilizate la îndemâna copiilor. Nu permiteți exploatarea uneltei electrice de către persoane care nu dețin experiență în utilizare sau care nu au citit aceste instrucțiuni.** Uneltele electrice prezintă pericol dacă sunt întrebuințate de persoane neexperimentate.
- e) **Uneltele electrice necesită îngrijire. Controlați dacă piesele mobile funcționează ireproșabil și nu se prind, dacă piesele nu sunt sparte sau avariate astfel încât să influențeze funcționarea uneltei electrice. Piesele avariate se vor repara înainte de utilizarea uneltei electrice.** Multe accidente provin de la unelte electrice întreținute necorespunzător.
- f) **Mențineți uneltele tăietoare ascuțite și curate.** Uneltele tăietoare cu muchii tăietoare ascuțite întreținute cu atenție se prind mai puțin și sunt mai ușor de ghidat.
- g) **Utilizați electrouneltele, unealta de intervenție, uneltele de intervenție etc. corespunzător instrucțiunilor acestora. Luați în considerare condițiile de lucru și activitatea care trebuie efectuată.** Întrebuințarea uneltelor electrice în alte scopuri decât cele special prevăzute poate duce la situații periculoase.
- h) **Păstrați mânerul și suprafețele de prindere uscate, curate și lipsite de ulei și grăsimi.** Mânerul și suprafețele de prindere alunecoase nu permit o operare și un control al uneltei electrice în condiții de siguranță în caz de situații neprevăzute.

## 22.6 Manipularea și utilizarea uneltei cu acumulator

- a) **Încărcați acumulatorul numai cu încărcătoarele recomandate de fabricant.** La un încărcător adecvat unui anumit tip de acumulator, există pericolul de incendiu dacă acesta este utilizat cu alte acumulatori.
- b) **Întrebuințați numai acumulatori prevăzuți special pentru unelte electrice.** Utilizarea altor acumulatori poate conduce la răniri și pericol de incendiu.
- c) **Nu țineți acumulatorul în apropierea agrafelor de birou, monedelor, cheilor, acelor, șuruburilor sau altor obiecte metalice care ar putea**

duce la formarea de punți cu contactele. Un scurtcircuit cu contactele acumulatorului poate duce la arderi sau incendii.

- d) **În cazul utilizării necorespunzătoare lichidul din acumulator s-ar putea revărsa. Evitați contactul cu acesta. În cazul unui contact accidental, clătiți bine cu apă. Dacă lichidul ajunge la ochi, apelați la ajutorul unui medic.** Lichidul revărsat al acumulatorului poate duce la iritații sau arsuri ale pielii.
- e) **Nu utilizați un acumulator deteriorate sau modificat.** Acumulatorii deteriorați sau modificați se pot comporta imprevizibil și pot cauza un incendiu, explozie sau rănire.
- f) **Nu expuneți acumulatorul la foc sau la temperaturi ridicate.** Focul sau temperaturile de peste 130 °C (265 °F) pot cauza explozii.
- g) **Urmați toate instrucțiunile referitoare la încărcare și nu încărcați niciodată acumulatorul sau unealta cu acumulator în afara intervalului de temperatură specificat în manualul de instrucțiuni.** Încărcarea incorectă sau încărcarea în afara intervalului de temperatură admis poate distruge acumulatorul și crește riscul de incendiu.

## 22.7 Service

- a) **Pentru repararea unei electrice adresați-vă numai personalului calificat de specialitate și numai cu piese originale de schimb.** Astfel se garantează păstrarea siguranței unei electrice.
- b) **Nu faceți niciodată service la acumulatorii deteriorați.** Toate lucrările de întreținere a acumulatorului trebuie efectuate doar de către producător sau de unitățile de service autorizate.

## 22.8 Instrucțiuni de siguranță pentru foarfece de tuns garduri vii

**Instrucțiuni de siguranță generale pentru foarfece pentru gard viu**

- a) **Membrele se țin la distanță de cuțit. Nu încercați să îndepărtați materialul rezultat din tăiere sau să țineți ferm materialul care trebuie tăiat în timp ce cuțitele se află în mișcare.** Cuțitele se mișcă în continuare după oprirea comutatorului. Un moment de neatenție la utilizarea foarfecii pentru tuns gard viu poate duce la grave răniri.
- b) **Purtați foarfece pentru gard viu, cu cuțitul oprit, folosind mânerul și asigurați-vă de faptul**

**că nu acționați comutatorul.** Purtarea corectă a foarfecii pentru gard viu reduce pericolul operării accidentale, iar astfel accidentarea cauzată de cuțit.

- c) **La transportul sau depozitarea foarfecii pentru gard viu trageți întotdeauna capacul peste cuțite.** Folosirea corespunzătoare a foarfecii pentru gard viu reduce pericolul de rănire prin cuțit.
- d) **Asigurați-vă de faptul că sunt echipate toate comutatoarele și că acumulatorul este scos sau oprit înaintea îndepărtării materialului blocat sau a lucrărilor de întreținere asupra mașinii.** O punere în funcțiune neașteptată a foarfecii pentru gard viu pe durata îndepărtării materialului blocat poate cauza accidente grave.
- e) **Țineți foarfece pentru gard viu numai de suprafețele de prindere izolate deoarece cuțitul de tăiere poate să atingă cabluri electrice ascunse.** Contactul cuțitului cu un cablu electric sub tensiune poate pune părțile metalice ale utilajului sub tensiune și cauzează electrocutare.
- f) **Țineți toate cablurile de rețea afară din zona de tăiere.** Cablurile pot fi ascunse în desișuri și tufișuri și pot fi tăiate de cuțit.
- g) **Nu folosiți foarfece pentru gard viu pe vreme rea, mai ales dacă există risc de furtună.** Aceasta reduce pericolul de lovire de trăsnet.

[www.stihl.com](http://www.stihl.com)



0458-714-9821-D



0458-714-9821-D